

# **LACETTI**

## **INSTRUKCJA OBSŁUGI**

## **WYŁĄCZNIE OLEJ NAPĘDOWY EURO DIESEL EN 590!\***



Silnik tego pojazdu został opracowany w oparciu o najnowocześniejsze rozwiązania przemysłu motoryzacyjnego – stanowi produkt niezwykle zaawansowany technologicznie, ekonomiczny i zgodny z normami chroniącymi środowisko naturalne.

Aby zapewnić jego prawidłowe funkcjonowanie, należy stosować wyłącznie wysokiej jakości paliwo spełniające specyfikacje europejskiej normy DIN EN 590 – EURO DIESEL. Patrz rozdział „Prowadzenie samochodu – Paliwo”.

Stosowanie innych paliw może niekorzystnie wpłynąć na funkcjonowanie pojazdu i spowodować unieważnienie gwarancji.

\*Dotyczy silników wysokoprężnych

## WSTĘP

Niniejsza instrukcja obsługi służy pomocą w użytkowaniu i prawidłowej eksploatacji samochodu. Zawiera również istotne informacje dotyczące bezpieczeństwa użytkowania. Zapoznanie się z nią i przestrzeganie zawartych w niej zaleceń zapewni komfortową, bezpieczną i bezproblemową eksploatację pojazdu.

Najlepszą obsługę zapewniają stacje obsługi autoryzowane przez Chevroleta, które najlepiej znają Państwa samochód i zapewniają pełną satysfakcję z jego obsługi.

Instrukcja obsługi stanowi element wyposażenia samochodu i powinna być w nim zawsze przechowywana, nawet w momencie jego późniejszej sprzedaży.

Dziękujemy, że zdecydowali się Państwo na zakup samochodu marki Chevrolet.

## WAŻNE INFORMACJE

Prosimy o zapoznanie się z niniejszą instrukcją obsługi i ściśle przestrzeganie zawartych w niej zaleceń.

 : Ten symbol ostrzega o potencjalnym niebezpieczeństwie, stwarzającym ryzyko odniesienia obrażeń ciała bądź uszkodzenia pojazdu i innego mienia. Należy ściśle przestrzegać wszelkich zaleceń poprzedzonych tym symbolem.

W niniejszej instrukcji obsługi znajdują się specjalne oznaczenia:

- Ostrzeżenie
- Przestroga
- Uwaga

 <b>OSTRZEŻENIE</b>
<b>OSTRZEŻENIE</b> oznacza sytuację potencjalnie niebezpieczną, której zlekceważenie stwarza ryzyko odniesienia ciężkich obrażeń ciała lub nawet śmierci.

 <b>PRZESTROGA</b>
<b>PRZESTROGA</b> oznacza sytuację potencjalnie niebezpieczną, której zlekceważenie stwarza ryzyko odniesienia lekkich lub średnio ciężkich obrażeń ciała bądź uszkodzenia samochodu i innego mienia.
<b>UWAGA</b>
<b>UWAGA</b> oznacza zalecenia użytkowe oraz inne wskazówki dotyczące samochodu.

\* lub (opcja): Gwiazdka lub słowo „(opcja)” oznacza elementy wyposażenia, które nie są montowane we wszystkich samochodach. Należą do nich różne silniki, wersje przeznaczone na wybrany rynek oraz wyposażenie dodatkowe.

Wszystkie informacje, ilustracje i parametry zawarte w niniejszej instrukcji obsługi oparte są na najnowszych danych dostępnych w momencie oddawania jej do druku.

Firma Chevrolet zastrzega sobie prawo do zmiany danych technicznych lub stylistyki

pojazdu w dowolnym czasie, bez powiadomienia i bez żadnych zobowiązań.

Niniejszy pojazd może nie spełniać norm lub przepisów obowiązujących w innych krajach. Przed jego zarejestrowaniem w innym kraju należy zapoznać się ze stosownymi przepisami i dokonać wszelkich niezbędnych modyfikacji.

W niniejszej instrukcji uwzględniono wyposażenie dodatkowe i wersje dostępne w momencie oddania do druku. Niektóre informacje mogą nie mieć zastosowania do konkretnego pojazdu. Informacje na temat dostępności określonych opcji lub wersji nadwozia można uzyskać u autoryzowanego dealera Chevroleta.

Nieoryginalne części zamienne i akcesoria nie zostały przetestowane ani zatwierdzone przez producenta samochodu. W związku z tym nie możemy zapewnić odpowiedzialności ani bezpieczeństwa takich części i akcesoriów i nie ponosimy odpowiedzialności za ewentualne szkody wynikające z ich stosowania.

Ważne: Przed rozpoczęciem użytkowania samochodu należy uważnie zapoznać się z rozdziałem 1 („Fotele i systemy bezpieczeństwa”).

# SPIS TREŚCI

<b>1. FOTELE I SYSTEMY BEZPIECZEŃSTWA</b> .....	<b>1-1</b>
(Ważne informacje na temat pasów bezpieczeństwa, poduszek powietrznych, fotelików dziecięcych i innych elementów zwiększających bezpieczeństwo)	
<b>2. PRZYRZĄDY I WSKAŹNIKI</b> .....	<b>2-1</b>
(Informacje na temat przyrządów, wskaźników i elementów sterujących)	
<b>3. PROWADZENIE SAMOCHODU</b> .....	<b>3-1</b>
(Informacje dotyczące prowadzenia samochodu w różnych warunkach drogowych)	
<b>4. OGRZEWANIE, WENTYLACJA, KLIMATYZACJA I SYSTEM AUDIO</b> .....	<b>4-1</b>
(Zasady obsługi układów ogrzewania, wentylacji, klimatyzacji oraz systemu audio)	
<b>5. POSTĘPOWANIE W SYTUACJACH AWARYJNYCH</b> .....	<b>5-1</b>
(Ważne informacje dotyczące sposobów postępowania w razie wystąpienia problemu w trakcie jazdy)	
<b>6. OBSŁUGA TECHNICZNA I PIELĘGNACJA SAMOCHODU</b> .....	<b>6-1</b>
(Informacje dotyczące prawidłowej obsługi technicznej i eksploatacji samochodu)	
<b>7. PRZEGLĄDY OKRESOWE</b> .....	<b>7-1</b>
(Informacje dotyczące przeglądów okresowych)	
<b>8. INFORMACJE TECHNICZNE</b> .....	<b>8-1</b>
(Dane techniczne pojazdu, wykaz środków smarnych i inne przydatne informacje)	
<b>9. INDEKS</b> .....	<b>9-1</b>



# 1 FOTELE I SYSTEMY BEZPIECZEŃSTWA

---

- **KORZYSTANIE Z PASÓW BEZPIECZEŃSTWA  
JEST OBOWIĄZKOWE ..... 1-2**
- **BEZPIECZEŃSTWO KIEROWCY I PASAŻERA  
0NA PRZEDNIM FOTELU ..... 1-6**
- **BEZPIECZEŃSTWO PASAŻERÓW  
NA TYLNYCH FOTELACH ..... 1-6**
- **DŹWIĘKOWE OSTRZEŻENIE  
O NIEZAPIĘTYCH PASACH ..... 1-6**
- **TRZYPUNKTOWE PASY BEZPIECZEŃSTWA ..... 1-6**
- **NAPINACZE PASÓW BEZPIECZEŃSTWA ..... 1-9**
- **REGULACJA WYSOKOŚCI ZAMOCOWANIA  
PASÓW BEZPIECZEŃSTWA ..... 1-10**
- **STOSOWANIE PASÓW BEZPIECZEŃSTWA  
PRZEZ KOBIETY CIĘŻARNE ..... 1-11**
- **FOTELIKI DZIECIĘCE..... 1-11**
- **DOLNE PUNKTY MOCOWANIA  
FOTELIKÓW DZIECIĘCYCH ..... 1-13**
- **ZAGŁÓWKI..... 1-15**
- **FOTELE PRZEDNIE ..... 1-16**
- **FOTELE TYLNE ..... 1-18**
- **ZABEZPIECZENIE DODATKOWE  
(PODUSZKI POWIETRZNE) ..... 1-19**

## ZAWSZE ZAPINAJ PASY BEZPIECZEŃSTWA!

Zapewnienie bezpieczeństwa kierowcy i pasażerom samochodu jest od wielu lat przedmiotem badań finansowanych ze źródeł prywatnych i publicznych. Dwa podstawowe elementy wyposażenia samochodu służące zapewnieniu bezpieczeństwa kierowcy i pasażerów w razie wypadku drogowego to pasy bezpieczeństwa przy każdym fotelu oraz zabezpieczenie dodatkowe w postaci poduszek powietrznych dla kierowcy i pasażera z przodu. Pasy bezpieczeństwa mogą zwiększyć bezpieczeństwo kierowcy i pasażerów tylko jeśli są stosowane. Poduszka powietrzna jest zabezpieczeniem dodatkowym, które spełnia swoje zadanie tylko w połączeniu z zapiętymi pasami bezpieczeństwa.

### ROLA PASÓW BEZPIECZEŃSTWA

Stosowanie pasów bezpieczeństwa jest korzystne z kilku powodów:

1. Pasy bezpieczeństwa przytrzymują kierowcę i pasażerów w jednej pozycji, zapobiegając ich wyrzuceniu z samochodu w trakcie wypadku.
2. Ponieważ w trakcie wypadku pasy bezpieczeństwa rozciągają się, a przód pojazdu pochłania energię zderzenia poprzez odkształcenie, przestrzeń pomiędzy pozycją spoczynkową osoby zajmującej fotel a elementem z przodu pozwala na stopniowe wytracenie prędkości ruchu jej ciała.
3. Pasy bezpieczeństwa utrzymują kierowcę w fotelu, dzięki czemu w pewnych sytuacjach wypadkowych może on zachować kontrolę nad pojazdem.
4. Pasy bezpieczeństwa zapobiegają wyrzuceniu pasażerów z tyłu w kierunku przodu samochodu, a tym samym chronią kierowcę i pasażera z przodu przed ewentualnymi urazami z tym związanymi.

### OSTRZEŻENIE

- Wykazano, że pasy bezpieczeństwa zapewniają najskuteczniejszą ochronę przed odniesieniem obrażeń ciała lub śmiercią w razie wypadku drogowego!
- Do obowiązków właściciela i kierowcy samochodu należy dopilnowanie prawidłowego zapinania pasów bezpieczeństwa przez każdego z pasażerów.
- Kobiety ciężarne, pasażerowie z urazami fizycznymi i osoby niepełnosprawne również powinny zapinać pasy bezpieczeństwa. Podobnie jak inni pasażerowie, również oni są w większym stopniu narażeni na odniesienie poważnych obrażeń lub nawet śmierć w przypadku zaniedbania tego obowiązku.
- Najlepszym sposobem ochrony płodu jest zapewnienie bezpieczeństwa matce.
- W niniejszym rozdziale opisano działanie pasów bezpieczeństwa, sposób ich zapinania oraz sposób ustawienia fotela w prawidłowej pozycji. W celu zapewnienia maksymalnej skuteczności systemów bezpieczeństwa należy zapoznać się z wszystkimi podanymi informacjami oraz zawsze przestrzegać odnośnych zaleceń i ostrzeżeń.



## DZIAŁANIE PASÓW BEZPIECZEŃSTWA

*Pasy bezpieczeństwa spełniają swoje zadanie tylko jeśli są prawidłowo zapięte.*

Osoby przebywające w samochodzie doznają obrażeń, jeśli siły działające na struktury ciała są większe niż tolerowane przez ciało bez jego uszkodzenia. Jeśli ciało człowieka zostanie zatrzymane gwałtownie, siły oddziałujące na nie będą duże. Jeśli natomiast ruch ciała będzie zwalniany stopniowo, na określonym dystansie, siły takie będą znacznie mniejsze. Dlatego też, aby uchronić kierowcę lub pasażera przed obrażeniami w trakcie zderzenia, należy zapewnić mu jak najwięcej czasu i odległości na zatrzymanie ruchu ciała.

Wyobraźmy sobie człowieka biegnącego z prędkością 25 km/h, który nagle uderza w betonową ścianę. A teraz wyobraźmy sobie tego samego człowieka uderzającego w ścianę pokrytą elastycznym materacem o grubości 90 cm. W pierwszym przypadku człowiek ten mógłby odnieść poważne obrażenia lub nawet stracić życie. W drugim przypadku prawdopodobnie nie odniósłby żadnych obrażeń. Dlaczego? W pierwszym przypadku ciało uderza w sztywną powierzchnię betonową i gwałtownie zatrzymuje się.

Cała energia biegnąca zostaje pochłonięta przez struktury ciała, a nie przez ścianę. W drugim przypadku natomiast ciało posiada dokładnie taką samą energię, jednak nie zatrzymuje się gwałtownie, lecz porusza się jeszcze przez pewien czas i na pewnej odległości, aż do pełnego zatrzymania. W tym przypadku elastyczny materac pochłania energię biegnącą poprzez odkształcenie się.

Jeśli samochód uderzy w betonową ścianę z prędkością 50 km/h, przedni zderzak zatrzymuje się od razu, jednak kabina zatrzymuje się stopniowo, w miarę odkształcania się przednich struktur samochodu (tzw. strefa zgniotu). Przypięty pasami kierowca lub pasażer jest utrzymywany w fotelu i wykorzystuje zjawisko pochłaniania energii poprzez odkształcenie przedniej części samochodu oraz przez rozciągnięcie taśm pasów bezpieczeństwa. Ciało osoby przypiętej pasami wytraca prędkość z 50 km/h do szybkości zerowej na odcinku 90-120 cm. Pasy utrzymują również jej ciało we właściwej pozycji, dzięki czemu w przypadku zadziałania poduszki powietrznej przy zderzeniu czołowym nie występuje ryzyko uderzenia w twardą powierzchnię.

Osoba nie przypięta pasami nie posiada takiej ochrony. Brak przytwierdzenia do fotela powoduje, że po zderzeniu ciało takiej osoby w dalszym ciągu porusza się z prędkością samochodu przed zderzeniem, czyli 50 km/h, aż do uderzenia w twardą powierzchnię i gwałtownego zatrzymania. Nawet w przypadku zadziałania poduszek powietrznych przy zderzeniu czołowym osoba nie przypięta pasami jest bardziej narażona na odniesienie obrażeń lub nawet śmierć niż pasażer z przodu z prawidłowo zapiętymi pasami. (Patrz hasło indeksu „ZABEZPIECZENIE DODATKOWE”).

**⚠ OSTRZEŻENIE****PASY BEZPIECZEŃSTWA  
NAPRAWDĘ DZIAŁAJĄ**

Statystyki wypadków pokazują, że kierowcy i pasażerowie z prawidłowo zapiętymi pasami bezpieczeństwa są w mniejszym stopniu narażeni na odniesienie obrażeń ciała i mają większą szansę na przeżycie wypadku. Z tego względu zapinanie pasów bezpieczeństwa jest w większości krajów wymogiem prawnym.

**ZAPINANIE PASÓW  
BEZPIECZEŃSTWA**

Oba przednie fotele i skrajne fotele tylne samochodu wyposażone są w trzypunktowe pasy bezpieczeństwa, przymocowane do elementów kabiny w trzech miejscach. Zwijanie i blokowanie pasów odbywa się za pośrednictwem mechanizmu zwijającego. Podczas jazdy ze stałą prędkością trzypunktowe pasy bezpieczeństwa nie wymagają regulacji długości i zapewniają swobodę ruchów kierowcy i pasażerów.

(Ciąg dalszy)

**⚠ OSTRZEŻENIE**

Jednak w przypadku nagłego zatrzymania samochodu albo podczas gwałtownego przyspieszania lub hamowania pasy automatycznie blokują się, utrzymując ciało w odpowiedniej pozycji.

W celu zapewnienia maksymalnej skuteczności pasów bezpieczeństwa należy je prawidłowo zapiąć i przyjąć właściwą pozycję w fotelu, jak opisano poniżej:

- **Ustawić oparcie fotela w pozycji wyprostowanej** (nie odchyłać nadmiernie oparcia do tyłu, aby uniknąć wysłizgnięcia się spod pasa i uszkodzenia delikatnych części ciała w przypadku zderzenia).
- **Usiąść w pozycji wyprostowanej** (nie pochylać się w przód, aby uniknąć nieprawidłowego ułożenia części naramiennej i biodrowej pasa oraz uszkodzenia miękkich i delikatnych części ciała w przypadku zderzenia).
- **Połączyć sprzączkę z zaczepem poprzez ich słyszalne zatrzaśnięcie** (jeśli pas bezpieczeństwa nie zostanie prawidłowo zapięty, nie będzie zapewniać należytej ochrony; pociągnięciem za pas upewnić się, że został prawidłowo zapięty).

(Ciąg dalszy)

**⚠ OSTRZEŻENIE**

- **Część biodrowa pasa powinna przylegać do bioder i miednicy** (nie do brzucha, gdyż wówczas w razie zderzenia może dojść do poważnego urazu – JEST TO SZCZEGÓLNICIE ISTOTNE W PRZYPADKU KOBIET CIĘŻARNYCH).
- **Część naramienna pasa powinna być przelozona przez bark po stronie zewnętrznej i przylegać do klatki piersiowej** (nie pod ramieniem, wokół szyi, przez bark po stronie wewnętrznej czy za plecami i nie powinna być zbyt luźna, by nie pozwolić na zbyt duże wychylenie do przodu).
- **Kolana powinny być trzymane prosto** (dzięki czemu przednie oparcia kolan kierowcy zapobiegają wysłizgnięciu się spod pasów w razie zderzenia).

(Ciąg dalszy)

 **OSTRZEŻENIE**

- Jednym pasem może być przypięta tylko jedna osoba (przypięcie jednym pasem więcej niż jednej osoby może spowodować przekroczenie wytrzymałości pasa i powstanie obrażeń u każdej z nich w przypadku zderzenia).
- Dzieci należy przewozić w bezpiecznych fotelikach dziecięcych (siły występujące w trakcie zderzenia są zbyt duże, aby utrzymać dziecko na rękach, a w razie przypięcia osoby dorosłej i dziecka jednym pasem, dorosły może przygnieść dziecko masą własnego ciała).
- Wszyscy pasażerowie samochodu muszą mieć zapięte pasy (osoby bez zapiętych pasów stanowią zagrożenie dla siebie oraz dla innych, gdyż w razie zderzenia ich ciała poruszają się w sposób niekontrolowany, mogąc ranić inne osoby znajdujące się na ich drodze).

(Ciąg dalszy)

 **OSTRZEŻENIE**

- Pasy bezpieczeństwa nie mogą być poskręcane (poskręcane pasy bezpieczeństwa zwiększają ryzyko odniesienia obrażeń lub nawet śmierci).
- Zablokować drzwi (niezablokowane drzwi zwiększają ryzyko odniesienia obrażeń lub nawet śmierci w wyniku uderzeń przedmiotów zewnętrznych lub wyrzucenia z samochodu w razie wypadku).
- Okresowo kontrolować pasy (podczas jazdy samochodem okresowo sprawdzać, czy część biodrowa pasa ściśle przylega do bioder i nie przebiega wokół talii, a część naramienna przebiega przez bark i klatkę piersiową; prawidłowo ułożone pasy pozwalają na amortyzację działających sił przez mocniejsze struktury bioder i barków, natomiast ułożone nieprawidłowo mogą powodować urazy szyi lub delikatnych organów znajdujących się w okolicy jamy brzusznej).

(Ciąg dalszy)

 **OSTRZEŻENIE**

- Nie umieszczać twardych i tłukących się przedmiotów pomiędzy ciałem a pasami bezpieczeństwa (długopisy, okulary i inne podobne przedmioty znajdujące się w kieszeniach lub na ubraniu osoby przypiętej pasami mogą powodować urazy w razie zderzenia).

 **OSTRZEŻENIE**

Jeśli pas bezpieczeństwa przebiega przez podłokietnik (w modelach odpowiednio wyposażonych), jego część biodrowa może w czasie zderzenia oddziaływać na brzuch osoby siedzącej na fotelu, a nie na jej miednicę.

- Upewnić się, czy pas bezpieczeństwa przebiega pod podłokietnikiem.

Nieprzestrzeganie tego zalecenia zwiększa ryzyko odniesienia obrażeń lub nawet śmierci w razie zderzenia.

## **BEZPIECZEŃSTWO KIEROWCY I PASAŻERA NA PRZEDNIM FOTELU**

Każdy fotel przedni posiada regulowane siedzisko, oparcie z zagłówkiem o regulowanej wysokości, trzypunktowe biodrowo-naramienne pasy bezpieczeństwa i zabezpieczenie dodatkowe (poduszka powietrzna).

## **BEZPIECZEŃSTWO PASAŻERÓW NA TYLNYCH FOTELACH**

Tylna kanapa składa się z dwóch skrajnych foteli i fotela środkowego z trzypunktowymi, biodrowo-naramiennymi pasami bezpieczeństwa.

Każdy z foteli skrajnych wyposażony jest w dolne punkty mocowania fotelików dziecięcych. (Aby uzyskać więcej informacji na ten temat, patrz hasło indeksu „DOLNE PUNKTY MOCOWANIA FOTELIKÓW DZIECIĘCYCH”).

## **DŹWIĘKOWE OSTRZEŻENIE O NIEZAPIĘTYCH PASACH**

Sygnał dźwiękowy ostrzegający o niezapiętych pasach rozlega się przez ok. 6 sekund po włączeniu zapłonu w przypadku gdy pasy kierowcy nie są prawidłowo zapięte. Po usłyszeniu tego sygnału należy sprawdzić zapięcie pasów bezpieczeństwa kierowcy jeszcze przed uruchomieniem silnika.

## **TRZYPUNKTOWE PASY BEZPIECZEŃSTWA**

Aby zminimalizować ryzyko uszkodzenia ciała w razie zderzenia lub wykonywania gwałtownych manewrów, samochód wyposażono w trzypunktowy system pasów bezpieczeństwa. W pasy takie wyposażone są oba fotele przednie, dwa skrajne fotele tylne i fotel środkowy. Pasy zamocowane są w trzech punktach, co zapewnia skuteczną ochronę pasażerów, pod warunkiem że zajmują oni prawidłową pozycję w fotelach, a pasy są prawidłowo zapięte.

Podczas jazdy ze stałą prędkością trzypunktowe pasy bezpieczeństwa nie wymagają regulacji długości i zapewniają swobodę ruchów kierowcy i pasażerów.

Jednak w przypadku nagłego zatrzymania samochodu albo podczas gwałtownego przyspieszania lub hamowania pasy automatycznie blokują się, utrzymując ciało w odpowiedniej pozycji.

Prawidłowe zapinanie pasów bezpieczeństwa:

1. Zamknąć i zablokować drzwi.
2. Sprawdzić, czy oparcie fotela znajduje się w pozycji wyprostowanej.
3. Chwycić sprzączkę pasa bezpieczeństwa i przełożyć pas w poprzek ciała. Upewnić się, że pas nie jest poskręcany. Jeśli pas blokuje się przy wyciąganiu, puścić go, aby ponownie się zwinął. Ponownie wyciągnąć pas na długość zapewniającą komfort i bezpieczeństwo jazdy.
4. Przełożyć część naramienną pasa przez bark i klatkę piersiową. Nie umieszczać części naramiennej pasa na szyi. Dzięki temu w razie zderzenia pas będzie wywierał nacisk na kości barkowe, a nie

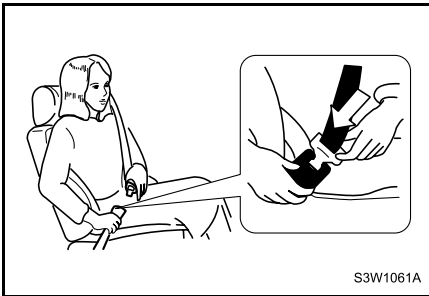

na żebra czy szyję, co pozwoli na uniknięcie poważnych obrażeń wewnętrznych.

5. Część biodrową pasa ułożyć na biodrach, a nie w talii. Dzięki temu w razie zderzenia pas będzie wywierał nacisk na kości miednicy, a nie na brzuch, co pozwoli na uniknięcie poważnych obrażeń.
6. Mocno wcisnąć sprzączkę w zaczep, tak aby zatrzasnęła się z wyraźnym odgłosem. Upewnić się, że wkładana sprzączka należy do odpowiedniego pasa. Umieścić przycisk zwalnający w takim położeniu, aby możliwe było szybkie odpięcie pasa, gdyby zaszła taka potrzeba.
7. Pociągnąć za sprzączkę, aby sprawdzić jej zamocowanie.

W celu odpięcia pasa nacisnąć przycisk zwalnający na zaczepie. Pas zostanie automatycznie zwinięty. W trakcie zwijania przytrzymać pas, aby uniknąć uszkodzenia powierzchni elementów wyposażenia lub zranienia osób przebywających w samochodzie.

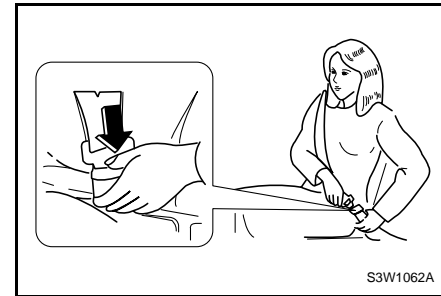

### **Zapewnienie sprawności pasów bezpieczeństwa:**

1. Okresowo sprawdzać wszystkie pasy bezpieczeństwa, a także ich elementy i mechanizmy. Uszkodzone pasy bezpieczeństwa oraz ich mechanizmy i elementy należy wymieniać w warsztacie naprawy samochodów. Zaleca się korzystanie z usług autoryzowanej stacji obsługi samochodów marki Chevrolet.
2. Wymieniać pasy bezpieczeństwa lub ich elementy, które zostały rozciągnięte albo uszkodzone w wyniku wypadku, nawet jeśli takie rozciągnięcie lub uszkodzenie nie jest widoczne na pierwszy rzut oka. Rozciągnięte pasy i uszkodzone elementy nie spełniają swego zadania. Zamienne pasy bezpieczeństwa muszą być nowe.
3. Producent zaleca wymianę całego zespołu pasów bezpieczeństwa po każdej kolizji. Wymiana nie jest konieczna, jeśli przeszkolony specjalista – pracownik warsztatu stwierdzi brak uszkodzeń i sprawność wszystkich elementów. Zaleca się korzystanie z usług autoryzowanej stacji obsługi samochodów marki Chevrolet.
4. Jazda samochodem z uszkodzonymi pasami bezpieczeństwa lub innymi elementami stwarza zagrożenie dla zdrowia i życia.

### **PAS BEZPIECZEŃSTWA ŚRODKOWEGO FOTEŁA Z TYŁU (TYLKO MODEL SEDAN)**

Składa się on ze zwijanego pasa bezpieczeństwa, zaczepu z czarnym przyciskiem zwalnającym i zaczepu z czerwonym przyciskiem zwalnającym z oznaczeniem „CENTRE”. Zaczepy pasa bezpieczeństwa środkowego fotela z tyłu posiadają konstrukcję uniemożliwiającą umieszczenie w nich sprzączki niż przewidziana.

Po ustawieniu oparcia tylnego fotela w pionowej sprzączka należy wpiąć do zaczepu z czarnym przyciskiem. Sprzączkę należy odpiąć tylko przy składaniu oparcia tylnych foteli.

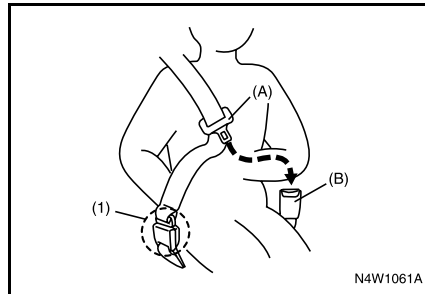

Przed zapięciem pasa środkowego fotela z tyłu należy wcisnąć sprzączkę (1) znajdującą się na końcu pasa w zaczep z czarnym przyciskiem i sprawdzić, czy taśma pasa nie jest poskręcana. Aby zapiąć pas, należy usiąść prosto i wygodnie w fotelu, przełożyć sprzączkę (A) w poprzek ciała i wcisnąć ją w zaczep (B), aż do zatrzaśnięcia sygnalizowanego wyraźnym kliknięciem.

Aby odpiąć pas, należy nacisnąć czerwony przycisk zaczepu (B) i pozwolić, by pas zwinał się samoczynnie.

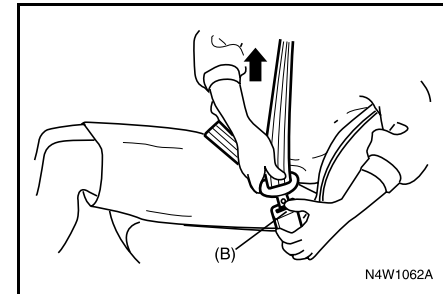

Przy złożonym oparciu tylnego fotela nacisnąć czarny przycisk na zaczepie (1) i pozwolić, aby pas się zwinął. Po ustawieniu oparcia tylnego fotela w normalnej pozycji wcisnąć sprzączkę (1) znajdującą się na końcu pasa w zaczep z czarnym przyciskiem i sprawdzić, czy taśma pasa nie jest poskręcana.

### OSTRZEŻENIE

**Aby ograniczyć ryzyko poważnych obrażeń lub śmierci w wyniku wypadku, należy zawsze zapinać obydwie sprzączki pasów.**

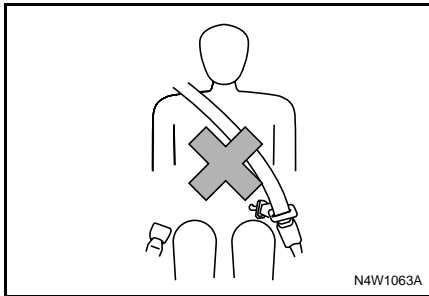

## NAPINACZE PASÓW BEZPIECZEŃSTWA

Samochód jest wyposażony w napinacze pasów bezpieczeństwa dla foteli przednich. Sposób użytkowania pasów z napinaczami jest taki sam, jak zwykłych pasów.

Napinacze pasów bezpieczeństwa uaktywniają się w zależności od siły zderzenia. Czujniki zderzenia i elektroniczny kontroler systemu poduszek powietrznych również sterują napinaczami pasów bezpieczeństwa.

Napinacze znajdują się w mechanizmach zwijających pas bezpieczeństwa obu przednich foteli. Napinacz napręża pas bezpieczeństwa, dzięki czemu przylega on ściśle do ciała w razie zderzenia czołowego. Po uaktywnieniu napinacza mechanizm zwijający pozostaje zablokowany. Przy uaktywnianiu napinacza



może być słyszalny hałas i wydzielać się dym. Jest to zjawisko normalne, które nie stwarza zagrożenia i nie jest oznaką pożaru w samochodzie.

Aby ograniczyć do minimum ryzyko odniesienia ran lub śmierci podczas wypadku, kierowca i wszyscy pasażerowie zawsze muszą być prawidłowo przypięci pasami bezpieczeństwa, niezależnie od tego, czy mechanizmy zwijające przy ich fotelach wyposażone są w napinacze. W fotelu należy siedzieć prosto, wychylając się maksymalnie do tyłu. Nie należy pochylać się do przodu ani na boki. Część biodrowa pasa powinna spoczywać na miednicy, a nie w talii.

Należy pamiętać, że napinacze uaktywniają się tylko przy silnych zderzeniach czołowych. Przy uderzeniach tylnych, bocznych, dachowaniu i lekkich zderzeniach czołowych napinacze nie są uaktywniane. Każdy napinacz może się uaktywnić tylko raz. Po uaktywnieniu napinaczy należy jak najszybciej zwrócić się do stacji obsługi w celu wykonania niezbędnych czynności serwisowych. Zaleca się korzystanie z usług autoryzowanej stacji obsługi samochodów marki Chevrolet.

System napinaczy lub poduszek powietrznych może nie działać prawidłowo, jeśli kontrolka ostrzegawcza poduszki powietrznej, znajdująca się w zestawie wskaźników, nie miga lub nie świeci się krótko po włączeniu zapłonu, świeci się dłużej niż 10 sekund, albo zapala się podczas jazdy. Natychmiast zwrócić się do stacji obsługi celem dokonania przeglądu obu systemów. Zaleca się korzystanie z usług autoryzowanej stacji obsługi samochodów marki Chevrolet.

Czynności serwisowe w pobliżu elementów lub przewodów systemu napinaczy bezpieczeństwa mogą być wykonywane tylko przez specjalistyczną stację obsługi. Zaleca się korzystanie z usług autoryzowanej stacji obsługi samochodów marki Chevrolet. Nieprawidłowe wykonanie czynności serwisowych może spowodować przypadkowe zadziałanie napinaczy lub ich niesprawność. W obu powyższych przypadkach może dojść do obrażeń ciała.

## REGULACJA WYSOKOŚCI ZAMOCOWANIA PASÓW BEZPIECZEŃSTWA

Aby wyregulować wysokość zamocowania pasów bezpieczeństwa, należy wykonać poniższe czynności:

1. Pociągnąć pas bezpieczeństwa.
2. Nacisnąć przycisk regulacji wysokości w miejscu oznaczonym strzałką na rysunku.
3. Ustawić wysokość zamocowania pasów bezpieczeństwa w taki sposób, aby część naramienna pasa przylegała do barku po stronie drzwi.

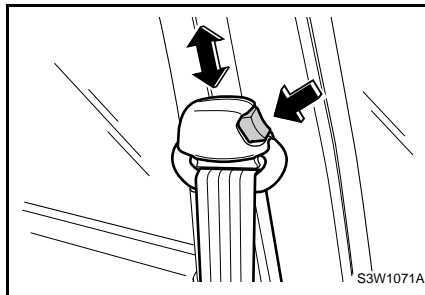

### OSTRZEŻENIE

Nieprawidłowe ustawienie wysokości zamocowania pasów bezpieczeństwa może zmniejszyć ich skuteczność w razie zderzenia.

### OSTRZEŻENIE

W trakcie jazdy pasy bezpieczeństwa zawsze muszą być prawidłowo ułożone. Aby zmniejszyć ryzyko odniesienia obrażeń, należy przestrzegać poniższych zaleceń:

- Przed rozpoczęciem jazdy wyregulować wysokość zamocowania pasów bezpieczeństwa.
- Przełożyć część naramienną pasa przez bark.
- Zablokować punkt zamocowania pasa bezpieczeństwa w odpowiednim położeniu.

Nieprzestrzeganie powyższych zaleceń zwiększa ryzyko odniesienia obrażeń ciała lub nawet śmierci w razie zderzenia.



## STOSOWANIE PASÓW BEZPIECZEŃSTWA PRZEZ KOBIECY CIĘŻARNE

Pasy bezpieczeństwa zawsze spełniają swoje zadanie, nawet w przypadku kobiet ciężarnych.

Podobnie jak wszystkie inne osoby, kobiety ciężarne bez zapiętych pasów bezpieczeństwa są w większym stopniu narażone na ryzyko odniesienia poważnych obrażeń. Ponadto prawidłowo zapięte pasy bezpieczeństwa zmniejszają prawdopodobieństwo uszkodzenia płodu w razie wypadku.

W celu zapewnienia maksymalnej ochrony kobiety ciężarne powinny zapinać trzypunktowe pasy bezpieczeństwa. Przez cały okres ciąży część biodrowa pasa powinna być zapinana jak najniżej.

## FOTELEKI DZIECIĘCE

### OSTRZEŻENIE

**Foteliki dziecięce dostępne są w różnych rozmiarach i konfiguracjach. Ze względu na kształt i wymiary kabiny niektóre foteliki mogą nie pasować do samochodu.**

**Do obowiązków właściciela samochodu należy zapewnienie prawidłowego doboru i zamocowania fotelika dziecięcego, z wykorzystaniem pasów bezpieczeństwa i punktów mocowania.**

**Nieprawidłowy rozmiar fotelika w stosunku do masy dziecka lub dostępnej przestrzeni samochodu oraz niewłaściwe jego zamocowanie zwiększa ryzyko ciężkich obrażeń ciała dziecka i innych pasażerów w razie kolizji.**

Po dobraniu odpowiedniego fotelika dziecięcego należy dokładnie zapoznać się z instrukcjami producenta odnośnie jego montażu i użytkowania. Fotelik dziecięcy powinien być dopasowany do wieku, wzrostu i masy ciała dziecka oraz dawać możliwość prawidłowego zamocowania w samochodzie. Dostępne są foteliki dziecięce dla dzieci w różnym wieku, aż do osiągnięcia przez nie wzrostu i masy ciała, przy której będą mogły bezpiecznie korzystać z pasów bezpieczeństwa.

### OSTRZEŻENIE

**Samochód przystosowany jest do mocowania uniwersalnych fotelików dziecięcych tylko na tylnych fotelach skrajnych.**

- **Nie należy umieszczać uniwersalnego fotelika dziecięcego na przednim fotelu pasażera ani na tylnym fotelu środkowym.**

Statystyki wypadków pokazują, że podczas wypadku dzieci są bezpieczniejsze, gdy znajdują się na tylnym fotelu.

Dzieci, które wyrosły ze swego fotelika, powinny być przewożone na tylnym fotelu, z prawidłowo zapiętymi pasami bezpieczeństwa. Część naramienna pasa powinna znajdować się jak najdalej od szyi dziecka, a część biodrowa powinna spoczywać nisko na biodrach. Należy okresowo sprawdzać poprawność ułożenia pasów bezpieczeństwa.

Jeśli dziecko musi siedzieć na przednim fotelu, należy upewnić się, że pas naramienny nie spoczywa na twarzy lub szyi dziecka. Jeżeli tak, należy przesunąć dziecko w kierunku środka samochodu, aby pas spoczywał na jego barku.

Nie wolno pozwalać dziecku stawać ani klęczeć na siedzeniu lub w przestrzeni bagażowej podczas jazdy.

Gdy fotelik dziecięcy nie jest używany, należy go zabezpieczyć pasem bezpieczeństwa lub wymontować z samochodu.

#### OSTRZEŻENIE

- Podczas jazdy samochodem nie trzymać dziecka na rękach. Niemowlęta i małe dzieci przewozić w atestowanych fotelikach, odpowiednich do wzrostu i masy dziecka.
- W trakcie zderzenia ciężar dziecka wzrasta na tyle, że jego utrzymanie jest niemożliwe. Na przykład przy zderzeniu z prędkością tylko 40 km/h dziecko o masie ciała 5,5 kg wywiera na ramiona siłę taką, jak gdyby ważyło 110 kg.
- Niezabezpieczenie przewożonego niemowlęcia lub małego dziecka w atestowanym foteliku może w razie kolizji spowodować poważne obrażenia jego ciała lub nawet śmierć.
- Ze statystyk wypadków wynika, że dzieci są bezpieczniejsze, kiedy są przewożone w fotelikach zamocowanych na tylnych fotelach, a nie na fotelu przednim.
- Nie mocować fotelików dziecięcych na przednim fotelu pasażera, jeśli samochód wyposażony jest w boczne poduszki powietrzne. Aby uzyskać więcej informacji na ten temat, patrz hasło indeksu „BOCZNE PODUSZKI POWIETRZNE”.

(Ciąg dalszy)

#### OSTRZEŻENIE

(Ciąg dalszy)

- **Niebezpieczeństwo! Nie mocować fotelików dziecięcych tyłem do kierunku jazdy na fotelach chronionych poduszką powietrzną! Zawsze mocować takie foteliki na tylnym fotelu.**



S3W1101A

## DOLNE PUNKTY MOCOWANIA FOTELIKÓW DZIECIĘCYCH

W przeszłości foteliki dziecięce były mocowane do fotela samochodu za pomocą pasów bezpieczeństwa. W efekcie ich zamocowanie było często nieprawidłowe lub zbyt luźne, aby zapewnić dziecku odpowiednią ochronę. Obecnie samochody marki Chevrolet wyposażane są w dolne punkty mocowania fotelików dziecięcych, dostępne na dwóch skrajnych fotelach tylnych, które pozwalają na przymocowanie fotelików bezpośrednio do nadwozia samochodu.

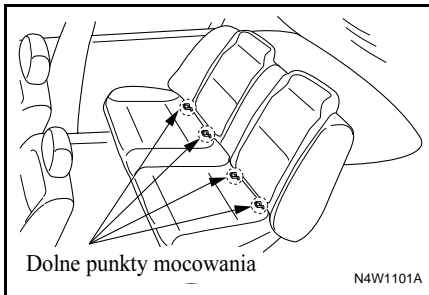

Aby zamontować fotelik dziecięcy wyposażony w dolne zaczepy, należy postępować zgodnie z instrukcjami producenta dołączonymi do fotelika oraz z procedurą „Mocowanie fotelika dziecięcego z dolnymi zaczepami” przedstawioną na kolejnych stronach niniejszej instrukcji obsługi.

Zalecane jest dokładne zapoznanie się z wszystkimi instrukcjami zawartymi na kolejnych stronach i w dokumentacji dołączonej do fotelika oraz ścisłe ich przestrzeganie.

Od tego zależy bezpieczeństwo dziecka!

W przypadku jakichkolwiek pytań lub wątpliwości odnośnie mocowania fotelika dziecięcego należy skontaktować się z jego producentem. Jeśli zamocowanie fotelika nadal sprawia problemy, można zwrócić się do stacji obsługi. Zaleca się korzystanie z usług autoryzowanej stacji obsługi samochodów marki Chevrolet.

### OSTRZEŻENIE

**Wszystkie punkty mocowania fotelików dziecięcych mogą być wykorzystywane tylko zgodnie ze swoim przeznaczeniem, czyli do mocowania fotelików wyposażonych w dolne zaczepy.**

- **Nie wykorzystywać dolnych punktów mocowania fotelików dziecięcych do zaczepiania pasów bezpieczeństwa, uprząży ani innych elementów wyposażenia samochodu.**

**Wykorzystywanie punktów mocowania fotelików dziecięcych do zaczepienia pasów bezpieczeństwa, uprząży lub innych elementów wyposażenia samochodu nie zapewnia wystarczającej ochrony w przypadku kolizji i może spowodować obrażenia ciała, a nawet śmierć.**

**Mocowanie fotelika dziecięcego z dolnymi zaczepami**

Aby zamocować fotelik dziecięcy przystosowany do montażu za pomocą dolnych punktów mocowania:

1. Wybrać jeden ze skrajnych foteli tylnych, do którego przymocowany zostanie fotelik dziecięcy.
2. Odnaleźć dwa punkty mocowania fotelika dziecięcego. Umieszczenie dolnych punktów mocowania pokazują okrągłe oznaczenia na dolnej krawędzi oparcia tylnego fotela.
3. Upewnić się, że w pobliżu punktów mocowania nie znajdują się żadne przedmioty, w tym sprzączki pasów bezpieczeństwa czy same pasy. Ciąła obce mogą przeszkadzać w prawidłowym zatrzaśnięciu zaczepów fotelika w punktach mocowania.
4. Umieścić fotelik na siedzeniu naprzeciwko dwóch dolnych punktów mocowania i przymocować go zgodnie z instrukcjami producenta.
5. Wyregulować i dopasować fotelik dziecięcy zgodnie z instrukcjami producenta.
6. Pociągnąć za fotelik, aby sprawdzić poprawność jego zamocowania.

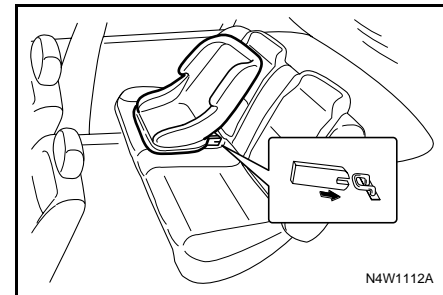
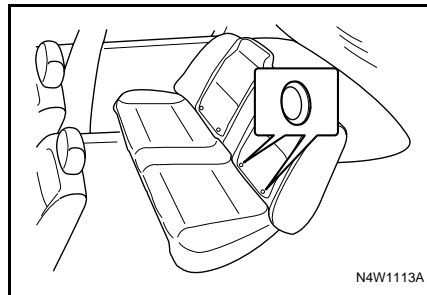
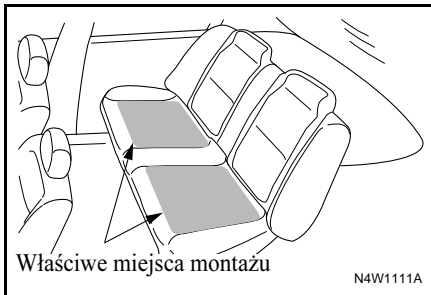

## ZAGŁÓWKI

Zagłówki mają na celu zmniejszenie ryzyka odniesienia urazów karku w razie kolizji.

Dla uzyskania optymalnej ochrony zagłówek należy ustawić w takim położeniu, aby jego górna krawędź była na równej wysokości z górnymi koniuszkami uszu.

### **⚠ OSTRZEŻENIE**

**Wyjęcie lub nieprawidłowe ustawienie zagłówka grozi odniesieniem poważnych urazów głowy i karku w razie kolizji.**

Aby wyregulować wysokość przednich i tylnych zagłówek, należy wysunąć zagłówek do odpowiedniej wysokości lub wsunąć go poprzez naciśnięcie i przytrzymanie przycisku blokady.

Jeśli z jakiegokolwiek powodu zajdzie konieczność wyjęcia zagłówka:

1. Wysunąć zagłówek do oporu.
2. Naciskając przycisk blokady, wyciągnąć zagłówek z prowadnic.

### **⚠ OSTRZEŻENIE**

**Nie rozpoczynać jazdy z wyjętym lub nieprawidłowo ustawionym zagłówkiem.**

3. Przed rozpoczęciem jazdy założyć zagłówek i ustawić go w odpowiednim położeniu.

Aby odchylić przednie zagłówki\*:

1. Ustawić zagłówki w położeniu pionowym poprzez popchnięcie do oporu do przodu i zwolnienie.
2. Popchnąć zagłówek ostrożnie do przodu, aż do momentu osiągnięcia żądanej pozycji.

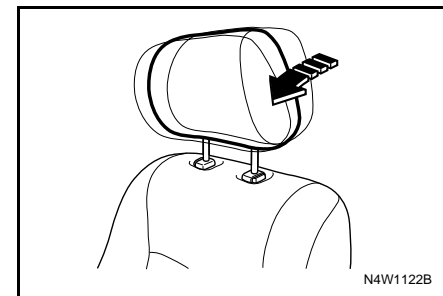
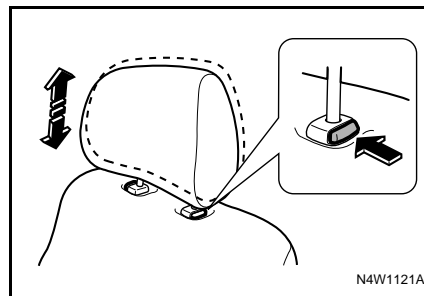

## FOTELE PRZEDNIE

### PRZESUWANIE FOTELI

#### OSTRZEŻENIE

- Nie regulować fotela kierowcy podczas jazdy.

Kierowca może wówczas stracić panowanie nad samochodem.

Aby przesunąć przedni fotel do przodu lub do tyłu:

1. Pociągnąć za uchwyt znajdujący się z przodu pod fotelem.
2. Przesunąć fotel w wybrane położenie.
3. Zwolnić uchwyt.

### REGULACJA OPARCIA FOTELA

Do regulacji pochylenia oparcia fotela służy pokrętło znajdujące się po zewnętrznej stronie oparcia.

#### OSTRZEŻENIE

- Nie regulować oparcia fotela kierowcy podczas jazdy.

Kierowca może wówczas stracić panowanie nad samochodem.

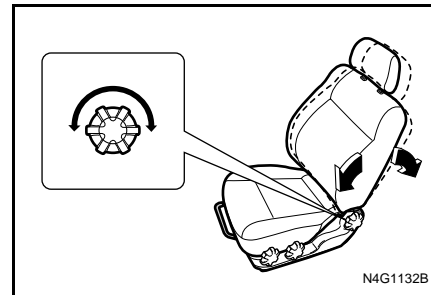
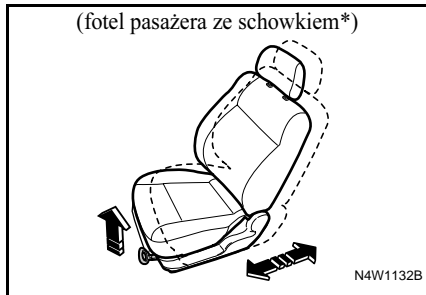
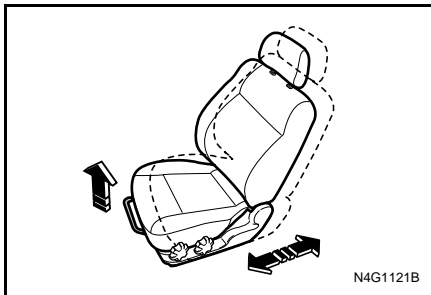

**⚠ OSTRZEŻENIE**

W razie zderzenia kierowca i pasażer z przodu siedzący na fotelach z odchylonymi oparciami mogą utracić korzyści wynikające ze stosowania pasów bezpieczeństwa, poprzez wysunięcie się spod pasa lub ucisk pasa na nieodpowiednie części ciała.

- Na czas jazdy nie odchylać oparcie przednich foteli do tyłu.

Może to być przyczyną powstawania poważnych obrażeń ciała, śmierci lub wyrzucenia z samochodu.

**REGULACJA WYSOKOŚCI SIEDZISKA FOTEŁA KIEROWCY**

Do regulacji wysokości siedziska fotela kierowcy służą pokrętki znajdujące się po zewnętrznej stronie siedziska.

Do regulacji przedniej części fotela służy przednie pokrętło, a do regulacji części tylnej - pokrętło tylne.

**REGULACJA PODPARCIA ODCINKA ŁĘDŹWIOWEGO W PRZEDNICH FOTEŁACH\***

W celu regulacji podparcia odcinka lędźwiowego przedniego fotela należy przesunąć dźwignię znajdującą się po zewnętrznej stronie fotela w górę lub w dół, aż do uzyskaniażądanego podparcia.

W celu uwypuklenia dolnej części oparcia fotela należy przesunąć dźwignię w dół.

Przesunięcie dźwigni w górę powoduje powrót do położenia wyjściowego.

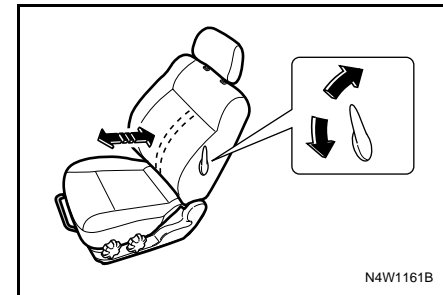
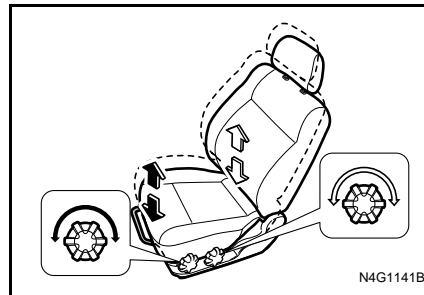

## FOTELE TYLNE

### SKŁADANIE OPARCÍ FOTELI TYLNYCH

#### OSTRZEŻENIE

- Nie układać bagażu ani innego ładunku warstwowo, do wysokości przekraczającej wysokość przednich foteli.
- Nie zezwalać pasażerom na siadanie na złożonych oparciach foteli w trakcie jazdy.
- Samochód posiada wydzielone przestrzenie przeznaczone do przewozu ładunku i pasażerów.
- Niezabezpieczony bagaż lub pasażerowie znajdujący się na złożonych oparciach mogą w razie gwałtownego hamowania bądź zderzenia przemieszczać się w niekontrolowany sposób w kabinie samochodu albo nawet wypaść na zewnątrz.

Może to być przyczyną poważnych obrażeń lub nawet śmierci.

Aby złożyć oparcie każdego z tylnych foteli:

1. Nacisnąć przycisk zwalnający znajdujący się na górnej krawędzi oparcia tylnego fotela.
2. Złożyć oparcie na siedzisko fotela.

Aby ustawić oparcie w pierwotnym położeniu:

1. Unieść oparcie i odchylić je do pierwotnego położenia. Sprawdzić, czy pasy bezpieczeństwa nie zostały przycięte pomiędzy siedziskiem a oparciem.
2. Zablokować oparcie w pierwotnym położeniu poprzez popchnięcie go od góry.

3. Ponownie pociągnąć oparcie w przód w celu sprawdzenia, czy zostało prawidłowo zablokowane.

#### OSTRZEŻENIE

- Przed rozpoczęciem jazdy sprawdzić, czy oparcia tylnych foteli zajmowanych przez pasażerów są zablokowane w pozycji wyprostowanej.
- W trakcie jazdy nie naciskać przycisków zwalnających na górnej krawędzi oparcia fotela.

Może to być przyczyną obrażeń u pasażerów.

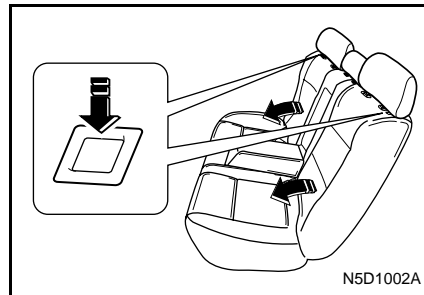



## ZABEZPIECZENIE DODATKOWE (PODUSZKI POWIETRZNE)

Samochód wyposażony jest w zabezpieczenie dodatkowe w postaci systemu poduszek powietrznych, chroniących kierowcę i pasażera z przodu, pod warunkiem że zajmują oni prawidłową pozycję w fotelach i są przypięci pasami bezpieczeństwa. Zarówno fotel kierowcy, jak i pasażera z przodu oprócz trzypunktowych pasów bezpieczeństwa i innych mechanizmów zabezpieczających, wyposażony jest w czołową oraz boczną (opcja) poduszkę powietrzną. Każda poduszka powietrzna jest upakowana w module pozwalającym na jej błyskawiczne napełnienie w przypadku zajścia kolizji określonego rodzaju, stwarzającej duże zagrożenie dla zdrowia lub życia kierowcy i pasażerów.

### PODUSZKA POWIETRZNA KIEROWCY I PASAŻERA Z PRZODU

#### Poduszka powietrzna kierowcy

Moduł poduszki powietrznej kierowcy znajduje się w środkowej części kierownicy.

#### Poduszka powietrzna pasażera z przodu

Moduł poduszki powietrznej pasażera z przodu znajduje się w desce rozdzielczej, nad schowkiem.

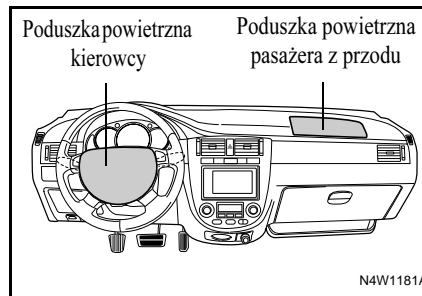

### OSTRZEŻENIE

Poduszki powietrzne stanowią zabezpieczenie dodatkowe i chronią jedynie przy zapiętych pasach bezpieczeństwa.

Wszystkie osoby przebywające w samochodzie, łącznie z kierowcą, powinny zawsze zapiąć pasy bezpieczeństwa, bez względu na fakt dostępności bądź braku poduszek powietrznych dla danego fotela.

- Poduszki powietrzne nie działają w przypadku zderzeń bocznych lub tylnych. Osoby bez zapiętych pasów bezpieczeństwa nie są wówczas chronione w żaden sposób, co stanowi poważne zagrożenie dla ich zdrowia, a nawet życia.
- W trakcie hamowania przed zderzeniem, osoby z nieprawidłowo zapiętymi pasami bezpieczeństwa mogą zostać wyrzucone w przód i znaleźć się zbyt blisko modułów poduszek powietrznych. Może to być przyczyną poważnych obrażeń, spowodowanych siłą odrzutu napelniającej się poduszki.

### **Działanie poduszek powietrznych**

Poduszki powietrzne mają na celu ochronę głowy, szyi i klatki piersiowej przed uderzeniem w deskę rozdzielczą, kierownicę lub przednią szybę w przypadku zderzeń czołowych. Nie są one napełniane w przypadku uderzeń z tyłu i dachowania ani większości zderzeń bocznych. Poduszki powietrzne zaprojektowano tak, aby uaktywniały się w przypadku, gdy siła zderzenia jest równa lub większa siły zderzenia samochodu jadącego z prędkością 15–23 km/h ze stałą, nieruchomą przeszkodą.

Poduszki powietrzne uaktywniają się w przypadku poważnych zderzeń czołowych lub o kącie uderzenia nie większym niż 30° w stosunku do osi podłużnej samochodu.

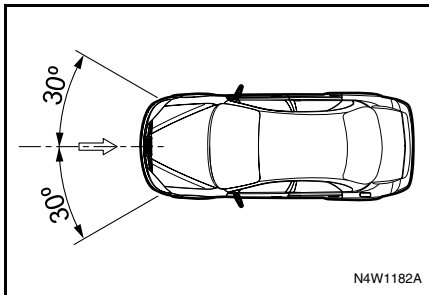

Taka czułość systemu poduszek powietrznych w samochodzie zapewnia aktywację poduszek przy zderzeniach czołowych o sile stwarzającej statystyczne ryzyko śmierci.

W praktyce zderzenia prostopadłe z nieruchomymi przeszkodami zdarzają się rzadko. Poduszki powietrzne najczęściej uaktywniają się w przypadku zderzenia z innym pojazdem. Rzeczywista prędkość, przy której poduszki powietrzne napełniają się, może być wyższa, gdyż zderzenia są w rzeczywistości procesami dużo bardziej złożonymi – mogą to być zderzenia z udziałem wielu pojazdów, zderzenia pod kątem oraz niepełne zderzenia czołowe (np. „zahaczenia”) – a uderzany obiekt nie jest zwykle nieruchomy.

### **PORADA**

**Poduszka powietrzna może się również uaktywnić w mniej lub bardziej groźnych sytuacjach niekolizyjnych (np. uderzenie podwoziem lub innym stałym elementem konstrukcyjnym samochodu w przypadku wjechania w zagłębienie w jezdni), w których czujniki zderzenia generują sygnał odpowiadający zderzeniu ze stałą, nieruchomą przeszkodą przy prędkości 15–23 km/h.**

Poduszki powietrzne napełniają się, gdy czujnik wykryje zderzenie czołowe o stopniu wystarczającym do aktywacji poduszek. Czujnik zderzenia wysyła sygnał elektryczny inicjujący napełnienie się poduszki. Następuje zapłon gazu, który gwałtownie spalając się w module poduszki powietrznej wytwarza wystarczającą ilość azotu do całkowitego napełnienia poduszki. Zarówno sam proces chemiczny, jak i powstały gaz (azot) są nieszkodliwe dla osób przebywających w samochodzie. W ciągu 0,045 s od wykrycia zderzenia ciśnienie wytwarzane przez napełniającą się poduszkę przełamuje plastikową pokrywę modułu, co jest możliwe dzięki nacięciu na jej wewnętrznej powierzchni (zarówno w przypadku poduszki powietrznej kierowcy, jak i pasażera).

Poduszka napełnia się do końca, tworząc powłokę hamującą ruch postępowy głowy i górnej części tułowia. Zaraz po zetknięciu się głowy lub górnej części tułowia z poduszką powietrzną poprzez otwory u jej podstawy zaczyna uchodzić gaz.

#### PORADA

**Poduszki powietrzne nie mogą spowodować uduszenia i nie ograniczają swobody ruchów. Posiadają one otwory powodujące wypuszczenie gazu natychmiast po zamortyzowaniu uderzenia.**

Cały proces, od pierwszego kontaktu z przeszkodą po napełnienie i opróżnienie poduszki, trwa mniej niż 0,2 sekundy, krócej niż mrugnięcie powiekami. Ponieważ zderzenie trwa ułamek sekundy, a samochód uczestniczący w wypadku zwykle całkowicie wytraca energię w czasie zaledwie jednej lub dwóch sekund od pierwszego kontaktu z przeszkodą, dla zapewnienia ochrony kierowcy i pasażerów system poduszek powietrznych musi wykryć zderzenie i uaktywnić poduszki prawie natychmiastowo.

#### BOCZNE PODUSZKI POWIETRZNE\*

Moduły bocznych poduszek powietrznych są montowane po bokach oparć foteli.

#### ▲ OSTRZEŻENIE

Poduszki powietrzne stanowią zabezpieczenie dodatkowe i chronią jedynie przy zapiętych pasach bezpieczeństwa. Wszystkie osoby przebywające w samochodzie, łącznie z kierowcą, powinny zawsze zapinać pasy bezpieczeństwa, bez względu na fakt dostępności bądź braku poduszek powietrznych dla danego fotela, w celu zminimalizowania ryzyka poważnego uszkodzenia ciała lub śmierci w przypadku zderzenia.

(Ciąg dalszy)

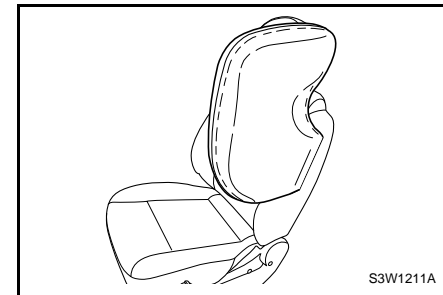

S3W1211A

 **OSTRZEŻENIE**

(Ciąg dalszy)

- Nie umieszczać żadnych przedmiotów na ani w pobliżu modułów bocznych poduszek powietrznych, umieszczonych po bokach oparcia obu foteli przednich. W trakcie napełniania się poduszek mogą one zostać odrzucone z dużą siłą, powodując poważne obrażenia ciała.
- Nie zakładać na przednie fotele dodatkowych pokrowców. Mogą one przeszkadzać w napełnianiu się poduszek i w ten sposób stać się przyczyną poważnych obrażeń w razie kolizji.
- Nie opierać głowy ani innych części ciała na drzwiach. W trakcie zderzenia boczna poduszka powietrzna może wówczas uderzyć kierowcę lub pasażera z dużą siłą, powodując poważne obrażenia.
- Nie mocować fotelików dziecięcych na przednim fotelu pasażera jeśli samochód wyposażony jest w boczne poduszki powietrzne.

Nieprzestrzeganie powyższych zaleceń może być przyczyną obrażeń ciała lub nawet śmierci.

**Działanie bocznych poduszek powietrznych**

Boczne poduszki powietrzne mają na celu ochronę głowy, szyi, ramion i barków przed uderzeniem w przednie drzwi i szyby boczne przy zderzeniu bocznym.

Boczne poduszki powietrzne napełniają się, gdy czujnik wykryje zderzenie boczne o stopniu wystarczającym do aktywacji poduszek.

Są one skonstruowane tak, aby uaktywniały się w przypadku, gdy siła oddziałująca na samochód jest równa lub większa siły zderzenia samochodu z deformowalną, ruchomą przeszkodą przy prędkości 15–25 km/h.

Nieuaktywnienie się bocznej poduszki powietrznej w trakcie zderzenia nie oznacza, że jest ona niesprawna. Boczne poduszki powietrzne zaprojektowano tak, aby napełniały się przy zderzeniu bocznym, a nie przy zderzeniu czołowym, tylnym albo w przypadku dachowania, gdy siła uderzenia boczna jest wystarczająco duża.

 **OSTRZEŻENIE**

Dzieci siedzące w bliskiej odległości od bocznych poduszek powietrznych mogą w razie uaktywnienia się poduszki być narażone na poważne obrażenia lub nawet śmierć, zwłaszcza jeśli w pobliżu poduszki znajduje się wówczas głowa, szyja lub klatka piersiowa dziecka.

- Nie zezwalać dziecku na opieranie się o drzwi lub w pobliżu modułu bocznej poduszki powietrznej.
- Najbezpieczniejszym miejscem w samochodzie dla prawidłowo usadowionego i przypiętego dziecka jest tylny fotel.

## PO UAKTYWNIENIU PODUSZKI POWIETRZNEJ

Gdy z poduszki ujdzie gaz, we wnętrzu kabiny może pojawić się swąd spalenizny, dym i biały proszek. Jest to zjawisko całkowicie normalne. Swąd spalenizny jest skutkiem zapłonu gazu przy napełnianiu poduszki powietrznej. Biały proszek to skrobia kukurydziana, talk lub związek sodu, służący do zmniejszenia tarcia wewnątrz poduszki powietrznej, występującego podczas przechowywania i napełniania. Chociaż substancje te mogą powodować niewielkie podrażnienia skóry lub oczu, nie są toksyczne.

## OBSŁUGA TECHNICZNA SYSTEMU PODUSZEK POWIETRZNYCH

System poduszek powietrznych (SRS) jest praktycznie bezobsługowy. Nie dotyczy to jednak wymienionych poniżej przypadków, w których wymagane jest jak najszybsze poddanie systemu poduszek powietrznych przeglądowi w stacji obsługi. Zaleca się korzystanie z usług autoryzowanej stacji obsługi samochodów marki Chevrolet.

- Uaktywnienie którejkolwiek z poduszek powietrznych.
- Sygnalizowanie niesprawności systemu poduszek powietrznych przez kontrolkę. Patrz hasło indeksu „KONTROLKA SYSTEMU PODUSZEK POWIETRZNYCH”.

### PORADA

Jeśli samochód wyposażony jest w boczne poduszki powietrzne, po uaktywnieniu jednej z nich należy wymienić dany zespół przedniego fotela. Należy zwrócić się do stacji obsługi w celu uzyskania dodatkowych informacji. Zaleca się korzystanie z usług autoryzowanej stacji obsługi samochodów marki Chevrolet.

### OSTRZEŻENIE

- Nie jeździć samochodem po uaktywnieniu jednej lub kilku poduszek powietrznych.
- Nie naprawiać, przerabiać ani wymontowywać poduszek samodzielnie.
- Poduszki powietrzne są montowane pod wysokim ciśnieniem wraz ze skomplikowanymi systemami wykrywania zderzeń i napełniania gazem. Manipulowanie przy poduszcze powietrznej przez osobę niewykwalifikowaną lub nieuprawnioną może być przyczyną poważnych obrażeń ciała lub nawet śmierci.
- Skontaktować się niezwłocznie ze stacją obsługi po uaktywnieniu którejkolwiek z poduszek powietrznych, uszkodzeniu samochodu w miejscu zamontowania modułów poduszek powietrznych lub w ich pobliżu, a także w przypadku podejrzenia, że sprawność którejkolwiek poduszki uległa pogorszeniu z jakiegokolwiek powodu. Zaleca się korzystanie z usług autoryzowanej stacji obsługi samochodów marki Chevrolet. Jazda samochodem z używaną poduszką powietrzną, która nie była serwisowana przez autoryzowany personel może być przyczyną poważnych obrażeń ciała lub nawet śmierci.

## W JAKI SPOSÓB PODUSZKI POWIETRZNE CHRONIĄ KIEROWCĘ I PASAŻERA

Osoby przebywające w samochodzie zwykle odnoszą obrażenia podczas wypadku w wyniku uderzenia częścią ciała o nieruchomy obiekt znajdujący się wewnątrz samochodu, np. kierownicę, deskę rozdzielczą lub przednią szybę, albo na zewnątrz, np. o powierzchnię drogi lub drzewo w przypadku wyrzucenia z samochodu. Poważne obrażenia mogą również powstawać w wyniku wstrząsu spowodowanego zderzeniem, nawet bez kontaktu z nieruchomym obiektem lub powierzchnią.

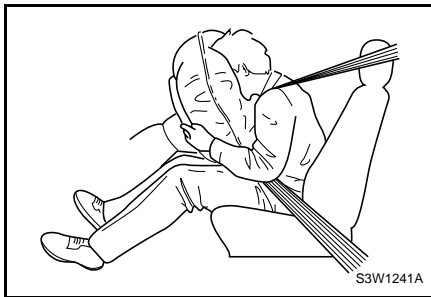

Wszystkie takie obrażenia powstają w wyniku działania siły wywołanej podczas kolizji, gdy samochód w jednej chwili wytraca prędkość do zera. Czas i odległość, którą samochód ma do dyspozycji przy wytracaniu prędkości, w znacznej mierze determinuje skutki zderzenia dla osób przebywających w samochodzie. Na przykład gdy samochód hamuje, aby zatrzymać się na czerwonym świetle, ciała kierowcy i pasażerów podlegają działaniu siły wypychającej je w przód. Powodem tego jest fakt, że samochód i osoby w nim przebywające początkowo poruszają się ruchem jednostajnym. Po naciśnięciu pedału hamulca prędkość samochodu zmniejsza się, lecz osoby znajdujące się w środku wytracają prędkość z pewnym opóźnieniem. Jednak osoby zajmujące prawidłową pozycję w fotelach i przypięte pasami rzadko doznają obrażeń przy zatrzymywaniu samochodu, nawet w wyniku nagłego lub gwałtownego hamowania. Dzieje się tak, gdyż nawet przy gwałtownym hamowaniu samochód dysponuje stosunkowo długim czasem i odległością na zatrzymanie się. Pasy bezpieczeństwa i siła mięśni z reguły wystarczają do bezpiecznego pokonania siły hamowania.

W razie zderzenia samochód często wytraca prędkość do zera w ułamku sekundy i na drodze poniżej 30 cm. Ten ekstremalnie krótki czas i droga przebyta do zatrzymania powoduje znaczne zwiększenie siły oddziałującej na ciała osób przebywających w samochodzie. Żaden człowiek nie posiada wystarczającej siły i szybkości reakcji, aby pokonać taką siłę. Nawet w przypadku osoby prawidłowo usadowionej w fotelu i przypiętej pasami bezpieczeństwa jej głowa, górna część tułowia, ramiona i biodra zostaną wyrzucone do przodu z prędkością równą prędkości samochodu przed zderzeniem. W przypadku zderzeń czołowych stopnia umiarkowanego i ciężkiego każda osoba z zapiętymi pasami bezpieczeństwa może doznać obrażeń mózgu i narządów wewnętrznych, nawet bez uderzenia w twarde przedmiot lub powierzchnię.

Poduszki powietrzne zapewniają dodatkowy czas i dystans na zatrzymanie ruchu głowy i górnej części tułowia kierowcy oraz pasażera z przodu w przypadku zderzeń czołowych lub prawie czołowych stopnia umiarkowanego i ciężkiego. Taki dodatkowy czas i dystans może uratować życie i zapobiec poważnym obrażeniom.

## SKUTECZNOŚĆ PODUSZEK POWIETRZNYCH ZALEŻY OD CIEBIE!

Oprócz możliwości uratowania życia, w określonych sytuacjach poduszki powietrzne mogą stanowić pewne zagrożenie.

Ze względu na fakt, że poduszka powietrzna napęlnia się ze znaczną siłą, szybkością i gwałtownością, osoby na przednich fotelach są bezpieczniejsze i lepiej chronione, jeśli przyjmą prawidłową pozycję.

### OSTRZEŻENIE

Podstawowe zasady bezpiecznego użytkowania poduszek powietrznych:

- Nie umieszczać na przednim fotelu fotelika dziecięcego skierowanego tyłem do kierunku jazdy.
- Dzieci w wieku 12 lat i młodsze powinny być przewożone na tylnym fotelu zawsze, kiedy jest to możliwe.
- Zawsze zapinać pasy bezpieczeństwa, nawet jeśli samochód jest wyposażony w poduszki powietrzne.
- Przesunąć fotel jak najdalej do tyłu, nieco odchylić oparcie i usiąść prosto, opierając się o nie.
- Nie umieszczać żadnych przedmiotów na, nad ani w pobliżu modułów poduszek powietrznych. W trakcie napęlniania się poduszek mogą one zostać odrzucone z dużą siłą, powodując poważne obrażenia ciała.
- Nie pochylać się w przód ani nie opierać żadnej części ciała w miejscach usytuowania modułów poduszek powietrznych.
- Nie należy prowadzić samochodu z maksymalnie wysuniętą kolumną kierownicy.

Nieprzestrzeganie powyższych zasad grozi odniesieniem poważnych obrażeń ciała lub nawet śmiercią.

### Foteliki dziecięce zwrócone tyłem do kierunku jazdy należy zawsze mocować na fotelach tylnych

Fotelików, w których dziecko jest zwrócone tyłem do kierunku jazdy, nie wolno umieszczać na przednim fotelu. Aktywacja poduszki powietrznej w takim przypadku stwarza zagrożenie dla życia i zdrowia dziecka.

### Dzieci należy przewozić tylko na fotelach tylnych

Ze statystyk wypadków wynika, że dzieci w wieku 12 lat i młodsze są bezpieczniejsze, gdy są odpowiednio zabezpieczone na tylnym fotelu. W związku z tym powinny być w ten sposób przewożone zawsze gdy jest to możliwe. Nie wynika to jedynie z faktu, że na tylnych fotelach nie grozi im niebezpieczeństwo ze strony poduszek powietrznych. Badania wykazały, że dzieci są bezpieczniejsze na tylnych fotelach również w samochodach bez poduszek powietrznych.

### **Prawidłowa pozycja w fotelu dla osób dorosłych i młodzieży**

Osoby dorosłe i nastoletnie siedzące z przodu mogą zwiększyć własne bezpieczeństwo i skuteczność działania poduszek powietrznych, przyjmując odpowiednią pozycję w fotelu.

Wskazówki odnośnie najlepszej pozycji w fotelu dla osób dorosłych i młodzieży:

- **Zawsze zapinać trzypunktowe pasy bezpieczeństwa.**

Wszystkie osoby przebywające w samochodzie, łącznie z kierowcą, powinny zawsze zapinać pasy bezpieczeństwa, bez względu na fakt dostępności bądź braku poduszek powietrznych dla danego fotela, w celu zminimalizowania ryzyka odniesienia poważnych obrażeń lub utraty życia w przypadku zderzenia.

Poduszki powietrzne nie działają w przypadku zderzeń bocznych i tylnych. Osoby bez zapiętych pasów bezpieczeństwa nie są wówczas chronione w żaden sposób, co stanowi poważne zagrożenie dla ich zdrowia, a nawet życia.

W trakcie hamowania przed zderzeniem, osoby z nieprawidłowo zapiętymi pasami bezpieczeństwa mogą zostać wyrzucone w przód i znaleźć się zbyt blisko modułów poduszek powietrznych. Może to być przyczyną poważnych obrażeń, spowodowanych siłą odrzutu napełniającej się poduszki.

- **Odsunąć fotele tak daleko do tyłu, jak to tylko możliwe przy zachowaniu wygody i bezpieczeństwa jazdy.**

Umieszczenie fotela z dala od modułu poduszki powietrznej nie zmniejsza jej skuteczności, zapewniając przy tym lepszą ochronę przed gwałtownym napełnieniem poduszki gazem. Nie odsuwać fotela kierowcy zbyt daleko, aby nie utrudniać dostępu do kierownicy, pedałów i innych przyrządów/elementów sterujących.

- **Lekko odchylić fotel i nie pochylać się do przodu.**

Lekko odchylić fotel i usiąść, opierając się o jego oparcie. Nie pochylać się w przód ani nie przysuwać się do modułu poduszki powietrznej na odległość mniejszą niż 15 cm. Nie opierać żadnej części ciała na plastikowych elementach przykrywających moduły poduszek powietrznych ani w ich pobliżu (środkowa część koła kierownicy i część deski rozdzielczej po stronie pasażera, nad schowkiem). Trzymać głowę i tułów w odległości min. 25-30 cm od modułu poduszki powietrznej. Większa odległość zapewnia większe bezpieczeństwo.



**⚠ OSTRZEŻENIE**

Aby poduszka powietrzna spełniała swoje zadanie, musi napelnić się bardzo szybko. Największa siła działa na odcinku pierwszych 5-8 cm napelniania się poduszki, zaraz po przebicciu pokrywy. Odcinek ten stanowi strefę zagrożenia.

- Osoba, której ciało znajdzie się w takiej strefie zagrożenia w momencie aktywacji poduszki, narażona jest na poważne obrażenia a nawet śmierć.
- Siła maleje w miarę dalszego napelniania się poduszki.
- Im większa odległość od modułu poduszki powietrznej, tym większe bezpieczeństwo kierowcy lub pasażera przy jej aktywacji.

- **Nie przewozić dzieci, zwierząt ani żadnych przedmiotów między własnym ciałem a modulem poduszki powietrznej.**  
 Moduły poduszek powietrznych znajdują się w kierownicy i w desce rozdzielczej, nad schowkiem. Jakikolwiek przedmioty umieszczone na, nad lub w pobliżu miejsc zamocowania modułów poduszek powietrznych mogą zostać odrzucone z dużą siłą przez napelniającą się poduszkę i uderzyć w twarz lub tułów, powodując poważne obrażenia. Nie przewozić dzieci i zwierząt na kolanach. Nie trzymać na kolanach żadnych przedmiotów, które mogą powodować obrażenia ciała w razie aktywacji poduszki powietrznej.
- **Pochylić kierownicę w dół (jeśli jest taka możliwość), tak aby poduszka powietrzna znajdowała się na wysokości klatki piersiowej, a nie głowy czy szyi.**  
 Nigdy nie ustawiać kierownicy w najwyższym położeniu. Położenie takie można wykorzystywać wyłącznie w celu ułatwienia wsiadania i wysiadania z samochodu. Przed rozpoczęciem jazdy obniżyć kierownicę. Dzięki temu poduszka powietrzna będzie znajdowała się na wysokości klatki piersiowej kierowcy, a nie bardziej podatnej na obrażenia głowy czy szyi.

**PORADA**

**Fakt niezadziałania poduszki powietrznej pomimo poważnego uszkodzenia samochodu, a także fakt jej zadziałania przy stosunkowo niewielkich uszkodzeniach nie musi oznaczać niesprawności systemu poduszek powietrznych. Czujniki zderzenia reagują na siłę uderzenia, a nie na stopień uszkodzenia samochodu.**



# 2 PRYZRZĄDY I WSKAŹNIKI

- WIDOK OGÓLNY – PRYZRZĄDY I WSKAŹNIKI (SEDAN) .....2-3
- WIDOK OGÓLNY – PRYZRZĄDY I WSKAŹNIKI (HATCHBACK/KOMBI) .....2-4
- ZESTAW WSKAŹNIKÓW.....2-5
- PRĘDKOŚCIOMIERZ .....2-7
- OBROTOMIERZ .....2-7
- WSKAŹNIK PALIWA .....2-8
- WSKAŹNIK TEMPERATURY.....2-8
- WSKAŹNIKI I KONTROLKI OSTRZEGAWCZE ....2-9
- WŁĄCZNIKI I ELEMENTY STERUJĄCE .....2-22
- ŚWIATŁA DO JAZDY DZIENNEJ .....2-31
- KLUCZYKI .....2-31
- SYSTEM ZDALNEGO OTWIERANIA DRZWI .....2-32
- ZAMKI DRZWI .....2-35
- ELEKTRYCZNIE OTWIERANE SZYBY BOCZNE .....2-38
- RĘCZNIE OTWIERANE SZYBY BOCZNE .....2-39
- POKRYWA BAGAŻNIKA (SEDAN) .....2-40
- KLAPA TYLNA (HATCHBACK/KOMBI).....2-41
- POKRYWA SILNIKA .....2-42
- OŚWIETLENIE WNĘTRZA .....2-43

(Ciąg dalszy)

- 
- ELEKTRYCZNIE OTWIERANE OKNO DACHOWE .....2-44
  - ZEGAR CYFROWY .....2-45
  - ZAPALNICZKA  
I GNIAZDO ELEKTRYCZNE .....2-46
  - POPIELNICZKI .....2-48
  - SYGNAŁ DŹWIĘKOWY .....2-49
  - UCHWYTY NA KUBKI .....2-49
  - SCHOWEK GŁÓWNY .....2-49
  - SCHOWEK DOLNY .....2-51
  - SCHOWEK NA MONETY .....2-51
  - SCHOWEK W KONSOLI ŚRODKOWEJ .....2-51
  - WIESZAK NA ZAKUPY ..... 2-52
  - SCHOWEK POD FOTELEM PASAŻERA Z PRZODU ..... 2-52
  - SCHOWEK NA OKULARY ..... 2-52
  - OSŁONY PRZECIWSŁONECZNE ..... 2-53
  - UCHWYT GÓRNY Z WIESZAKIEM NA UBRANIE ..... 2-53
  - SIATKA ODDZIELAJĄCA PRZESTRZEŃ  
BAGAŻOWĄ ..... 2-54
  - PRZESTRZEŃ BAGAŻOWA ..... 2-56
  - BAGAŻNIK DACHOWY ..... 2-58
  - ANTENA ..... 2-58
  - WŁĄCZNIK OGRZEWANIA FOTELI ..... 2-59
  - TEMPOMAT ..... 2-59

## WIDOK OGÓLNY – PRZYRZĄDY I WSKAŹNIKI (SEDAN)

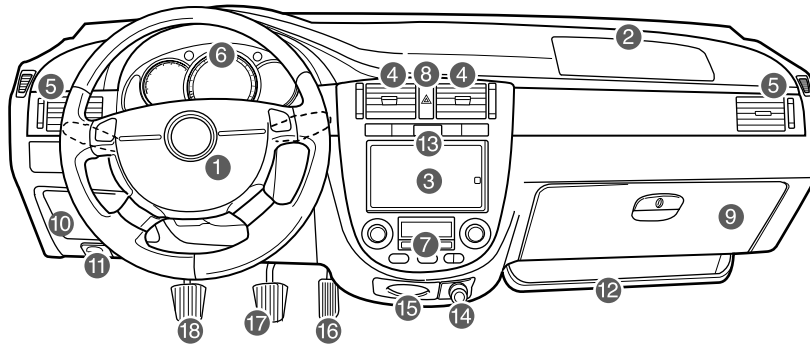

N7W2001A

- |  |  |                          |
|--|--|--------------------------|
| 1. Poduszka powietrzna kierowcy          | 7. Elementy sterowania ogrzewaniem, wentylacją i klimatyzacją* | 13. Zegar cyfrowy        |
| 2. Poduszka powietrzna pasażera z przodu | 8. Włącznik świateł awaryjnych                                 | 14. Zapalniczka          |
| 3. System audio*                         | 9. Schowek główny  | 15. Popielniczka         |
| 4. Środkowe kratki nawiewu powietrza     | 10. Schowek na monety  | 16. Pedał przyspieszenia |
| 5. Boczna kratka nawiewu powietrza       | 11. Dźwignia zwalniająca pokrywę silnika                       | 17. Pedał hamulca        |
| 6. Deska rozdzielcza                     | 12. Schowek dolny  | 18. Pedał sprzęgła       |

## WIDOK OGÓLNY – PRZYRZĄDY I WSKAŹNIKI (HATCHBACK/KOMBI)

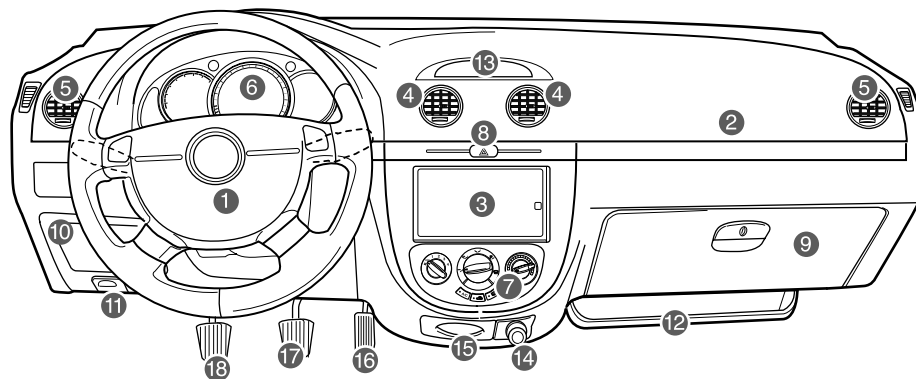

N7W2002A

- |  |  |                          |
|--|--|--------------------------|
| 1. Poduszka powietrzna kierowcy          | 7. Elementy sterowania ogrzewaniem, wentylacją i klimatyzacją* | 13. Zegar cyfrowy        |
| 2. Poduszka powietrzna pasażera z przodu | 8. Włącznik świateł awaryjnych                                 | 14. Zapalniczka          |
| 3. System audio*                         | 9. Schowek główny  | 15. Popielniczka         |
| 4. Środkowe kratki nawiewu powietrza     | 10. Schowek na monety  | 16. Pedał przyspieszenia |
| 5. Boczna kratka nawiewu powietrza       | 11. Dźwignia zwalniająca pokrywę silnika                       | 17. Pedał hamulca        |
| 6. Deska rozdzielcza                     | 12. Schowek dolny  | 18. Pedał sprzęgła       |

## ZESTAW WSKAŹNIKÓW (BENZYNA)

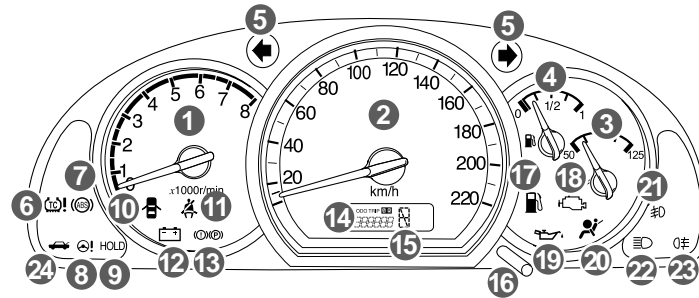

N5W2006A

1. Obrotomierz
2. Prędkościomierz
3. Wskaźnik temperatury
4. Wskaźnik paliwa
5. Kierunkowskazy/światła awaryjne
6. Kontrolka układu TCS\*
7. Kontrolka układu ABS
8. Kontrolka układu SSPS\*
9. Wskaźnik trybu blokady dźwigni zmiany biegów\*

10. Sygnalizator otwartych drzwi
11. Sygnalizator niezapiętych pasów bezpieczeństwa
12. Kontrolka układu ładowania akumulatora
13. Kontrolka układu hamulcowego
14. Licznik przebiegu całkowitego
15. Wskaźnik położenia dźwigni zmiany biegów\*
16. Przycisk wyboru trybu licznika przebiegu
17. Sygnalizator niskiego poziomu paliwa
18. Sygnalizator awarii

19. Kontrolka ciśnienia oleju silnikowego
20. Kontrolka układu poduszek powietrznych
21. Kontrolka przednich świateł przeciwmgielnych\*
22. Kontrolka świateł drogowych
23. Kontrolka tylnych świateł przeciwmgielnych
24. Sygnalizator otwartego bagażnika\*

## ZESTAW WSKAŹNIKÓW (DIESEL)

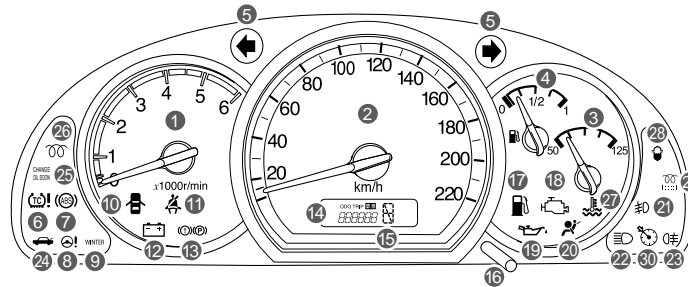

N7W2006C

- |  |   |  |
|--|---|--|
| 1. Obrotomierz                                     | 12. Kontrolka układu ładowania akumulatora        | 22. Kontrolka świateł drogowych                |
| 2. Prędkościomierz                                 | 13. Kontrolka układu hamulcowego                  | 23. Kontrolka tylnych świateł przeciwmgielnych |
| 3. Wskaźnik temperatury                            | 14. Licznik przebiegu całkowitego                 | 24. Sygnalizator otwartego bagażnika*          |
| 4. Wskaźnik paliwa                                 | 15. Wskaźnik położenia dźwigni zmiany biegów*     | 25. Lampka wymiany oleju silnikowego*          |
| 5. Kierunkowskazy/światła awaryjne                 | 16. Przycisk wyboru trybu licznika przebiegu      | 26. Wskaźnik świecy żarowej*                   |
| 6. Kontrolka układu TCS*                           | 17. Sygnalizator niskiego poziomu paliwa          | 27. Kontrolka temperatury płynu chłodzącego*   |
| 7. Kontrolka układu ABS                            | 18. Sygnalizator awarii                           | 28. Kontrolka sygnalizująca wodę w paliwie*    |
| 8. Kontrolka układu SSPS*                          | 19. Kontrolka ciśnienia oleju silnikowego         | 29. Wskaźnik DPF*                              |
| 9. Wskaźnik trybu zimowego*                        | 20. Kontrolka układu poduszek powietrznych        | 30. Wskaźnik tempomatu*                        |
| 10. Sygnalizator otwartych drzwi                   | 21. Kontrolka przednich świateł przeciwmgielnych* |  |
| 11. Sygnalizator niezapiętych pasów bezpieczeństwa |   |  |



## PRĘDKOŚCIOMIERZ

Prędkościomierz pokazuje prędkość samochodu w kilometrach na godzinę (km/h).

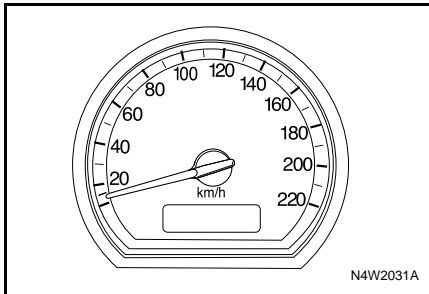

## LICZNIK PRZEBIEGU CAŁKOWITEGO/ DZIENNEGO

Licznik przebiegu pokazuje przejechany dystans w kilometrach.

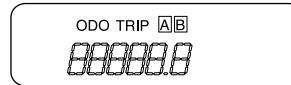

N4W2041A

Samochód posiada dwa niezależne liczniki przebiegu dziennego, mierzące dystans przebyty przez samochód od czasu ostatniego wyzerowania licznika.

Aby wyzerować każdy z liczników przebiegu dziennego, należy nacisnąć i przytrzymać przycisk wyboru trybu.

Przełączanie pomiędzy licznikiem przebiegu całkowitego, dziennego A i dziennego B odbywa się poprzez naciśnięcie przycisku wyboru trybu.

## OBROTOMIERZ

Obrotomierz pokazuje prędkość obrotową silnika w obrotach na minutę (obr./min).

Nie należy jeździć z prędkościami obrotowymi silnika, przy których wskazówka obrotomierza znajduje się na czerwonym polu.

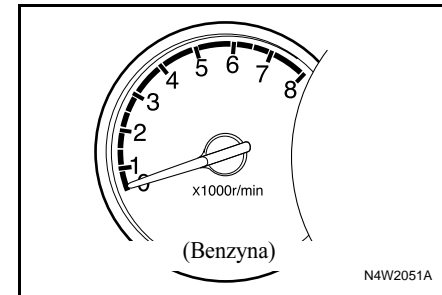

**⚠ OSTRZEŻENIE**

**Zbyt duża prędkość obrotowa silnika może doprowadzić do jego uszkodzenia.**

- Nie dopuszczać do przekroczenia dopuszczalnej prędkości obrotowej silnika, co ma miejsce, gdy wskazówka znajduje się na czerwonym polu.

**Pozwoli to uniknąć kosztownych napraw.**

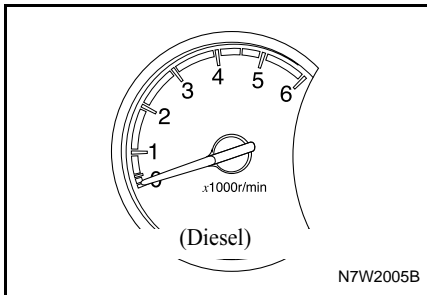

**WSKAŹNIK PALIWA**

Pokazuje pozostałą w zbiorniku ilość paliwa. Po uzupełnieniu paliwa i uruchomieniu silnika wskazówka powoli przesuwa się w nowe położenie, określające obecny poziom paliwa.

Ruch wskazówki przy hamowaniu, przyspieszaniu i skręcaniu jest spowodowany przelewaniem się paliwa w zbiorniku.

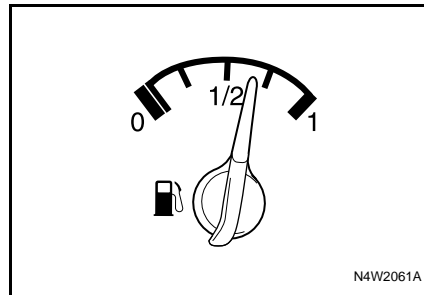

**WSKAŹNIK TEMPERATURY**

Przy włączonym zapłonie pokazuje temperaturę płynu chłodzącego w silniku.

**⚠ PRZESTROGA**

- Przerwać jazdę, gdy wskazówka znajdzie się na czerwonym polu, oznaczającym przegrzewanie się silnika.

**Jazda z przegrzanym silnikiem może spowodować jego uszkodzenie. Patrz hasło indeksu „PRZEGRZANIE SILNIKA”.**

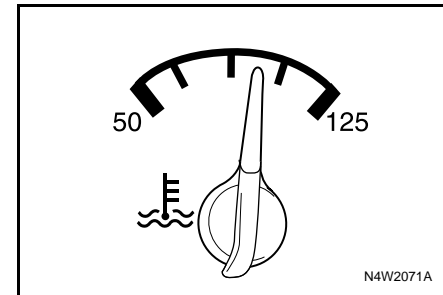

## WSKAŹNIKI I KONTROLKI OSTRZEGAWCZE

### KONTROLKA POZIOMU PALIWA

Ta kontrolka zapala się w razie niskiego poziomu paliwa w zbiorniku.

#### PRZESTROGA

- Nie dopuszczać do całkowitego opróżnienia zbiornika paliwa.  
Może to spowodować uszkodzenie katalizatora.

Gdy kontrolka zacznie świecić, należy jak najszybciej uzupełnić paliwo.

Patrz hasło indeksu „PALIWO”.



S3W2091A

### KONTROLKA UKŁADU ABS

Kontrolka układu ABS świeci przez chwilę po włączeniu zapłonu. Oznacza to, że przeprowadzany jest autotest układu i że żarówka kontrolki jest sprawna. Powinna zgasnąć po ok. 3 sekundach.

Należy skontaktować się ze stacją obsługi w następujących sytuacjach:

- Kontrolka nie zapala się po włączeniu zapłonu
- Kontrolka nie gaśnie.
- Kontrolka zapala się w trakcie jazdy

Zaleca się korzystanie z usług autoryzowanej stacji obsługi samochodów marki Chevrolet.

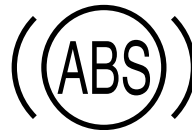

S3W2101A

#### OSTRZEŻENIE

- Nie kontynuować jazdy, gdy kontrolka układu ABS świeci się.
- Kontrolka układu ABS może sygnalizować niesprawność hamulców.

**Niesprawność hamulców może prowadzić do kolizji, a w konsekwencji do odniesienia obrażeń ciała i uszkodzenia samochodu bądź innego mienia.**

Jeśli kontrolka układu ABS zaświeci się podczas jazdy, może to oznaczać awarię układu ABS. Chociaż możliwa jest jazda bez układu ABS, należy jak najszybciej zwrócić się do stacji obsługi w celu sprawdzenia układu i dokonania niezbędnych napraw. Zaleca się korzystanie z usług autoryzowanej stacji obsługi samochodów marki Chevrolet.

Patrz hasło indeksu „UKŁAD ABS”.

## KONTROLKA SYSTEMU PODUSZEK POWIETRZNYCH

Kontrolka systemu poduszek powietrznych miga przez chwilę po włączeniu zapłonu. Oznacza to, że żarówka kontrolki jest sprawna, a system poduszek powietrznych działa prawidłowo.

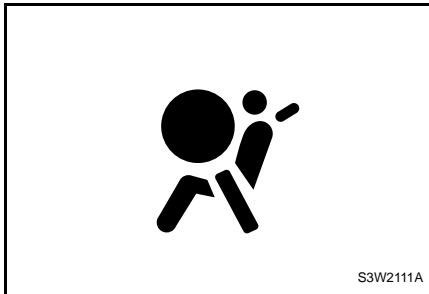

 OSTRZEŻENIE
<p><b>Kontrolka nie gaśnie w przypadku wystąpienia problemu w systemie poduszek powietrznych.</b></p> <ul style="list-style-type: none"><li>• <b>Nie kontynuować jazdy, gdy kontrolka systemu poduszek powietrznych świeci się. Natychmiast zwrócić się do stacji obsługi celem dokonania przeglądu systemu. Zaleca się korzystanie z usług autoryzowanej stacji obsługi samochodów marki Chevrolet.</b></li></ul> <p><b>Jazda samochodem z niesprawnym systemem poduszek powietrznych stwarza zagrożenie dla zdrowia i życia w razie wypadku.</b></p>

Niesprawność systemu poduszek powietrznych jest sygnalizowana jednym z następujących stanów kontrolki:

- Nie świeci po włączeniu zapłonu
- Po kilku błysnięciach zaczyna świecić w sposób ciągły
- Miga podczas jazdy
- Świeci podczas jazdy

System poduszek powietrznych i inne systemy bezpieczeństwa opisano w rozdziale 1.

## KONTROLKA UKŁADU HAMULCOWEGO

Kontrolka układu hamulcowego świeci się po włączeniu zapłonu, do momentu uruchomienia silnika.

Oznacza to, że kontrolka działa poprawnie. Powinna ona zgasnąć po uruchomieniu silnika.

Kontrolka układu hamulcowego świeci się również po zaciągnięciu hamulca postojowego i gaśnie po jego zwolnieniu. Przed rozpoczęciem jazdy należy całkowicie zwolnić hamulec postojowy.

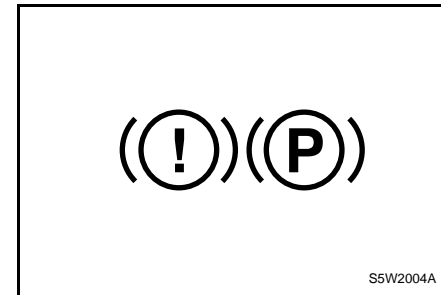

**⚠ PRZESTROGA**

- Nie kontynuować jazdy, gdy kontrolka układu hamulcowego świeci się.
- Może to oznaczać niesprawność hamulców.
- Jazda z niesprawnymi hamulcami może prowadzić do kolizji, a w konsekwencji do odniesienia obrażeń ciała i uszkodzenia samochodu lub innego mienia.

Świecenie się kontrolki po całkowitym zwolnieniu hamulca postojowego może sygnalizować niski poziom płynu hamulcowego.

W takim przypadku należy wykonać następujące czynności:

1. Ostrożnie zjechać na pobocze i zatrzymać samochód.
2. Sprawdzić poziom płynu hamulcowego.
3. Uzupełnić płyn hamulcowy do oznaczenia MAX. Patrz hasło indeksu „UZUPEŁNIANIE PŁYNU HAMULCOWEGO/SPRZĘGŁOWEGO”.

4. W następujących przypadkach dojechać z bezpieczną prędkością do najbliższej stacji obsługi w celu dokonania przeglądu układu hamulcowego:

- Hamulce działają w normalny sposób
- Układ hamulcowy sprawia wrażenie bezpiecznego

Zaleca się korzystanie z usług autoryzowanej stacji obsługi samochodów marki Chevrolet.

5. W następujących przypadkach odholować samochód do najbliższej stacji obsługi w celu dokonania przeglądu i naprawy układu hamulcowego:

- Występuje wyciek płynu hamulcowego
- Kontrolka ostrzegawcza układu hamulcowego świeci się
- Hamulce nie działają prawidłowo

Zaleca się korzystanie z usług autoryzowanej stacji obsługi samochodów marki Chevrolet.

**⚠ PRZESTROGA**

- Nie rozpoczynać jazdy, jeśli kontrolka układu hamulcowego nie zapala się po zaciągnięciu hamulca postojowego przy włączonym zaplonie.
- Sprawdzić, czy żarówka nie jest przepalona. Jeśli pomimo sprawności żarówki kontrolka nie zapala się po zaciągnięciu hamulca postojowego przy włączonym zaplonie, przekazać samochód do najbliższej stacji obsługi w celu sprawdzenia układu hamulcowego. Zaleca się korzystanie z usług autoryzowanej stacji obsługi samochodów marki Chevrolet.

Powyższe sytuacje oznaczają potencjalną usterkę układu hamulcowego.

Niesprawność hamulców może prowadzić do kolizji, a w konsekwencji do odniesienia obrażeń ciała i uszkodzenia samochodu bądź innego mienia.

### KONTROLKA UKŁADU ŁADOWANIA AKUMULATORA

Sygnalizuje rozładowanie akumulatora. Kontrolka powinna zaświecić się po włączeniu zapłonu i zgasnąć po uruchomieniu silnika.

#### PRZESTROGA

Kontrolka układu ładowania akumulatora sygnalizuje potencjalny problem występujący w tym układzie.

- Nie kontynuować jazdy, gdy kontrolka układu ładowania akumulatora świeci się.

Jazda z niesprawnym układem ładowania może prowadzić do uszkodzenia samochodu.

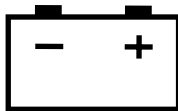

S3W2131A

Jeśli kontrolka układu ładowania akumulatora zaświeci się podczas jazdy:

1. Bezpiecznie zjechać na pobocze.
2. Zatrzymać samochód.
3. Sprawdzić, czy pasek napędowy nie jest luźny lub pęknięty. Patrz hasło indeksu „PASEK NAPEĐOWY”.

#### PRZESTROGA

Luźny lub pęknięty pasek napędowy może spowodować przegrzanie silnika.

- Nie wolno kontynuować jazdy z luźnym lub pękniętym paskiem napędowym.

Przegrzanie silnika może doprowadzić do poważnego uszkodzenia samochodu, wymagającego kosztownych napraw.

4. Jeśli pasek napędowy jest w dobrym stanie, lecz kontrolka nadal się świeci, problem może tkwić w układzie ładowania akumulatora.

W takim przypadku jak najszybciej zwrócić się do stacji obsługi. Zaleca się korzystanie z usług autoryzowanej stacji obsługi samochodów marki Chevrolet.

### KONTROLKA CIŚNIENIA OLEJU SILNIKOWEGO

Świeci się przez chwilę po włączeniu zapłonu, do momentu uruchomienia silnika. Oznacza to, że żarówka kontrolki jest sprawna.

Kontrolka powinna zgasnąć po uruchomieniu silnika.

Jeśli kontrolka ciśnienia oleju silnikowego zaświeci się podczas jazdy, ciśnienie oleju w silniku może być niebezpiecznie niskie. Należy wówczas natychmiast zatrzymać samochód i sprawdzić poziom oleju.

Aby odnaleźć odpowiednią procedurę sprawdzania poziomu oleju, patrz hasło indeksu „SPRAWDZANIE POZIOMU OLEJU SILNIKOWEGO”.



S3W2141A

**⚠ PRZESTROGA**

Ciśnienie oleju silnikowego może być niebezpiecznie niskie.

- Nie kontynuować jazdy, gdy kontrolka ciśnienia oleju świeci się.

Jazda przy niskim ciśnieniu oleju może prowadzić do poważnego uszkodzenia samochodu.

Przy niskim ciśnieniu oleju należy uzupełnić olej w silniku do właściwego poziomu. Patrz hasło indeksu „WYMIANA OLEJU SILNIKOWEGO I FILTRA”.

Jeśli poziom oleju jest właściwy, oddać samochód do stacji obsługi w celu sprawdzenia układu smarowania. Zaleca się korzystanie z usług autoryzowanej stacji obsługi samochodów marki Chevrolet.

**SYGNALIZATOR AWARII**

Świeci się przez chwilę po włączeniu zapłonu, do momentu uruchomienia silnika.

Oznacza to, że żarówka kontrolki jest sprawna.

Kontrolka powinna zgasnąć po uruchomieniu silnika.

**⚠ PRZESTROGA**

- Nie kontynuować jazdy, gdy sygnalizator awarii świeci się.

Sygnalizator awarii sygnalizuje problem, który wymaga sprawdzenia. Jazda samochodem gdy świeci się sygnalizator awarii może spowodować uszkodzenie układu emisji spalin oraz zwiększenie zużycia paliwa i pogorszenie osiąarów samochodu.

Należy jak najszybciej zwrócić się do stacji obsługi w celu usunięcia usterki. Zaleca się korzystanie z usług autoryzowanej stacji obsługi samochodów marki Chevrolet.

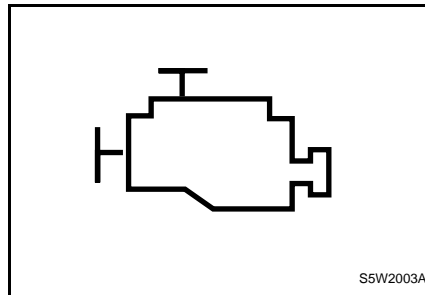

Sygnalizator awarii świeci się w przypadku wystąpienia usterki w elementach i podsystemach układu kontroli emisji spalin.

Świecenie trwa do czasu wykrycia usterki przez elektroniczny moduł sterujący. W przypadku wykrycia dużych przerw zapłonu sygnalizator awarii miga. Usterka taka może spowodować uszkodzenie katalizatora.

Sygnalizator awarii (MIL) będzie również świecił, wskazując, że w filtrze cząstek stałych (DPF) występuje usterka. Jeżeli tak się zdarzyło, natychmiast należy zwrócić się do warsztatu naprawczego celem dokonania naprawy. Zaleca się korzystanie z usług autoryzowanej stacji obsługi samochodów marki Chevrolet. Aby uzyskać więcej informacji, patrz hasło indeksu „FILTR CZĄSTEK STAŁYCH W SILNIKU WYSOKOPREŻNYM (DPF)”.

Układ elektroniczny samochodu włączy wówczas program jazdy awaryjnej, pozwalający na kontynuację jazdy. Należy jednak jak najszybciej zwrócić się do stacji obsługi w celu usunięcia usterki. Zaleca się korzystanie z usług autoryzowanej stacji obsługi samochodów marki Chevrolet.

Szybkie zapalenie i zgaśnięcie sygnalizatora awarii jest objawem normalnym i nie wskazuje na wystąpienie awarii.

Jeśli samochód wyposażony jest w automatyczną skrzynię biegów, patrz hasło indeksu „AUTOMATYCZNA SKRZYŃNIA BIEGÓW, ZMIANA BIEGÓW W SYTUACJI AWARYJNEJ”.

### **SYGNALIZATOR OTWARTYCH DRZWI**

Świeci się, gdy drzwi są otwarte lub niedokładnie zamknięte.

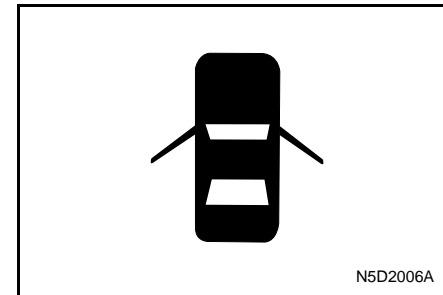



### WSKAŹNIK TRYBU BLOKADY DŹWIGNI ZMIANY BIEGÓW (tylko wersja benzynowa)

Świeci się po naciśnięciu przycisku uaktywniającego tryb blokady dźwigni zmiany biegów (tryb HOLD). Tryb HOLD umożliwia utrzymywanie automatycznej skrzyni biegów na jednym biegu, do momentu ręcznej zmiany przełożenia. Ponowne naciśnięcie przycisku powoduje anulowanie trybu HOLD.

Patrz hasło indeksu „TRYB BLOKADY DŹWIGNI ZMIANY BIEGÓW”.

Jeśli wskaźnik trybu blokady automatycznej skrzyni biegów miga, należy niezwłocznie zwrócić się do stacji obsługi w celu dokonania przeglądu i naprawy samochodu. Zaleca się korzystanie z usług autoryzowanej stacji obsługi samochodów marki Chevrolet.

# HOLD

S3W2171A

### WSKAŹNIK TRYBU ZIMOWEGO (tylko Diesel)

Świeci się po naciśnięciu przycisku uaktywniającego tryb zimowy.

Stosuj ten tryb do łagodnego ruszania na lodzie i śliskiej drodze.

Ponowne naciśnięcie przycisku powoduje anulowanie trybu zimowego.

Patrz hasło indeksu „TRYB ZIMOWY”.

# WINTER

L7D2046A

### WSKAŹNIK POŁOŻENIA DŹWIGNI ZMIANY BIEGÓW (AUTOMATYCZNA SKRZYŃNIA BIEGÓW)\*

Pokazuje położenie dźwigni zmiany biegów.

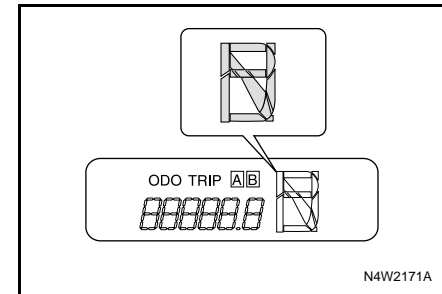

### KONTROLKA UKŁADU KONTROLI TRAKCJI (TCS)\*

Kontrolka zapala się po włączeniu zapłonu i gaśnie po trzech sekundach wraz z kontrolką systemu ABS.

Kontrolka ta miga, gdy układ TCS jest aktywny.

Jeśli kontrolka układu TCS świeci się podczas jazdy, należy zwrócić się do stacji obsługi. Zaleca się korzystanie z usług autoryzowanej stacji obsługi samochodów marki Chevrolet.

Aby uzyskać więcej informacji na ten temat, patrz hasło indeksu „UKŁAD KONTROLI TRAKCJI”.

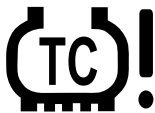

L5W2004A

### PORADA

**W przypadku przegrzania hamulców układ TCS nie chroni układu hamulcowego, a kontrolka świeci się do momentu ich ostygnięcia.**

### KONTROLKA UKŁADU SSPS\*

Kontrolka wspomaganie układu kierowniczego zależnego od prędkości jazdy (SSPS) zapala się po włączeniu zapłonu. Powinna zgasnąć po ok. 3 sekundach.

Należy skontaktować się ze stacją obsługi w następujących sytuacjach:

- Kontrolka nie zapala się po włączeniu zapłonu.
- Kontrolka nie gaśnie.
- Kontrolka zapala się w trakcie jazdy.

Zaleca się korzystanie z usług autoryzowanej stacji obsługi samochodów marki Chevrolet.

Patrz hasło indeksu „WSPOMAGANIE UKŁADU KIEROWNICZEGO ZALEŻNE OD PRĘDKOŚCI JAZDY”.



L5W2005A

**KONTROLKA PRZEDNICH ŚWIATEŁ PRZECIWMGIELNYCH\***

Świeci się po włączeniu przednich świateł przeciwmgielnych.

Patrz hasło indeksu „PRZEDNIE ŚWIATŁA PRZECIWMGIELNE”.

**KONTROLKA TYLNYCH ŚWIATEŁ PRZECIWMGIELNYCH**

Świeci się po włączeniu tylnych świateł przeciwmgielnych.

Patrz hasło indeksu „TYLNE ŚWIATŁA PRZECIWMGIELNE”.

**SYGNALIZATOR NIEZAPIĘTYCH PASÓW BEZPIECZEŃSTWA**

W przypadku włączenia zapłonu, gdy pasy bezpieczeństwa kierowcy nie są prawidłowo zapięte:

- Zacznie świecić sygnalizator niezapiętych pasów
- Przez ok. 6 sekund słychać będzie sygnał dźwiękowy ostrzegający o niezapiętych pasach.

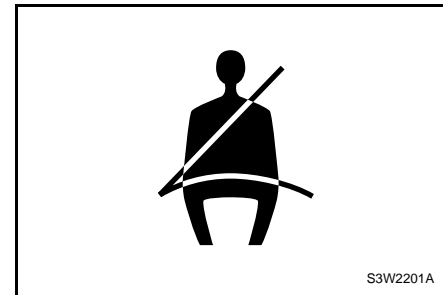
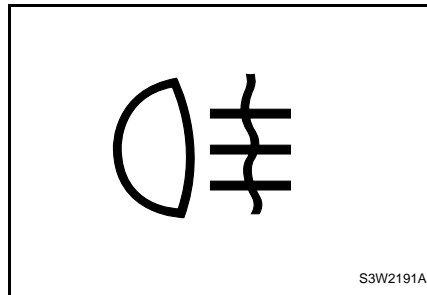
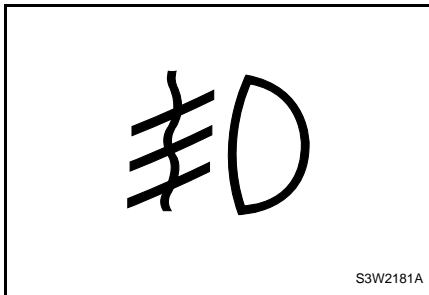

### KONTROLKI KIERUNKOWSKAZÓW/ ŚWIATEŁ AWARYJNYCH

Kontrolki kierunkowskazów/świateł awaryjnych sygnalizują stan zewnętrznych kierunkowskazów lub świateł awaryjnych.

Jeśli zielone strzałki nie migają przy sygnalizacji skrętu lub po wciśnięciu przycisku świateł awaryjnych, należy sprawdzić i w razie potrzeby wymienić bezpieczniki oraz żarówki.

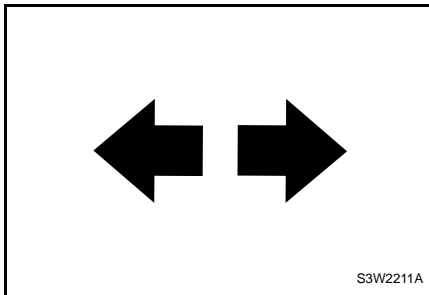

#### PRZESTROGA

Te kontrolki warunkują bezpieczną jazdę.

- Natychmiast wymieniać wszelkie przepalone żarówki kontrolnek kierunkowskazów i świateł awaryjnych.

Niesprawność tych kontrolnek może stać się przyczyną wypadku, a w konsekwencji prowadzić do odniesienia obrażeń ciała i uszkodzenia samochodu bądź innego mienia.

#### PORADA

Większa częstotliwość migania kontrolki zwykle oznacza przepalenie i konieczność wymiany żarówki kierunkowskazów.

### KONTROLKA ŚWIATEŁ DROGOWYCH

Kontrolka świateł drogowych świeci po włączeniu świateł drogowych i podczas sygnałów świetlnych.

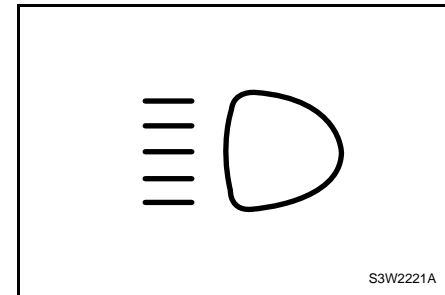

### WSKAŹNIK TEMPOMATU (tylko Diesel)\*

Świeci się, gdy włączony jest tempomat.  
Po jego wyłączeniu zgaśnie.

Patrz hasło indeksu „AUTOMATYCZNA  
KONTROLA PRĘDKOŚCI”.

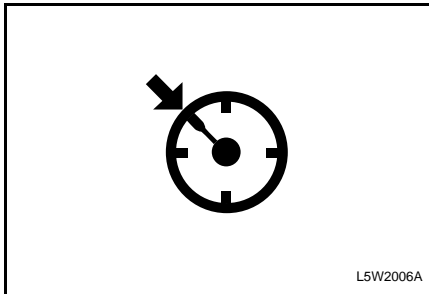

### KONTROLKA TEMPERATURY PŁYNU CHŁODZĄCEGO (tylko Diesel)\*

Świeci się, gdy kluczyk zapłonowy jest  
w położeniu ON i gaśnie po kilku sekundach.  
Ta kontrolka sygnalizuje przegrzanie płynu  
chłodzącego.

W przypadku korzystania z samochodu  
w normalnych warunkach jezdnych należy  
zjechać z drogi, zatrzymać pojazd i przez  
kilka minut utrzymywać silnik na biegu  
jałowym.

Jeśli kontrolka nie gaśnie, wyłączyć silnik  
i jak najszybciej porozumieć się z warsztatem  
naprawczym. Zaleca się korzystanie z usług  
autoryzowanej stacji obsługi samochodów  
marki Chevrolet.

Patrz hasło indeksu „PRZEGRZANIE  
SILNIKA”.

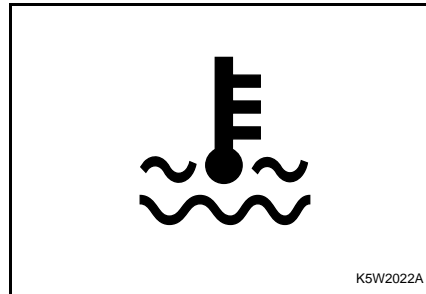

### LAMPKA WYMIANY OLEJU SILNIKOWEGO (tylko Diesel)\*

Pojazd może być wyposażony w system oceny  
trwałości oleju silnikowego, co pozwoli  
na sygnalizowanie konieczności wymiany  
oleju.

Gdy zaświeci się lampka wymiany oleju  
silnikowego, oznacza to, że zaszła konieczność  
wymiany.

Po dokonaniu wymiany oleju, system oceny  
trwałości oleju silnikowego musi być  
zresetowany. Po zresetowaniu zgaśnie lampka  
wymiany oleju silnikowego.



Aby uzyskać więcej informacji na temat resetowania systemu, patrz hasło indeksu „SYSTEM OCENY TRWAŁOŚCI OLEJU SILNIKOWEGO”.

**⚠ PRZESTROGA**

Gdy w pojeździe napędzonym silnikiem wysokopreżnym zapala się lampka wymiany oleju silnikowego, moc silnika może ulec obniżeniu, co sygnalizuje konieczność wymiany oleju.

Wymień olej natychmiast po zaświeceniu się lampki wymiany oleju silnikowego.

**WSKAŹNIK ŚWIECY ŻAROWEJ\*  
(tylko Diesel)**

Po włączeniu zapłonu świeci przez krótki czas, ale może też od razu zgasnąć. Czas ten zmienia się w zależności od temperatury płynu chłodzącego silnik.

Gdy świece żarowe nagrzeją się wystarczająco do uruchomienia silnika, wskaźnik gaśnie. Można wtedy uruchomić silnik.

Aby uzyskać więcej informacji, patrz hasło indeksu „URUCHAMIANIE SILNIKA WYSOKOPREŻNEGO”.

**⚠ PRZESTROGA**

Gdy wskaźnik świece żarowej włącza się podczas jazdy lub silnik nie daje się poprawnie uruchomić, należy skonsultować się z warsztatem naprawczym w celu jak najszybszego rozwiązania problemu. Zaleca się korzystanie z usług autoryzowanej stacji obsługi samochodów marki Chevrolet.

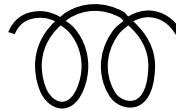

C7E2103A

**WSKAŹNIK FILTRA CZĄSTEK  
STAŁYCH W SILNIKU  
WYSOKOPRĘŻNYM (DPF)\*  
(tylko Diesel)**

Wskaźnik zapala się, gdy ilość cząstek sadzy zgromadzonych na DPF osiągnie pewien próg.

Sadza powinna zostać wypalona podczas procesu nazywanego regeneracją, co chroni filtr przed zatkaniami się. Gdy wskaźnik świeci, a sytuacja na drodze na to pozwala, zwiększyć prędkość do ponad 50 km/h przez około 15 minut. Wskaźnik zgaśnie, gdy ilość cząstek sadzy spadnie poniżej określonego poziomu.

Aby uzyskać więcej informacji, patrz hasło indeksu „FILTR CZĄSTEK STAŁYCH W SILNIKU WYSOKOPRĘŻNYM (DPF)”.

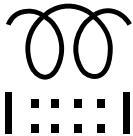

C7E2102A

**KONTROLKA SYGNALIZUJĄCA WODĘ  
W PALIWIE\*  
(tylko Diesel)**

Gdy poziom wody w paliwie przekracza pewien poziom, kontrolka zaczyna świecić. Gdy taka sytuacja wystąpi, natychmiast usunąć wodę z filtra paliwa.

Informacje o procedurze usuwania wody znajdują się pod hasłem indeksu „FILTR OLEJU NAPEŁDOWEGO”.

Po zakończeniu odwadniania kontrolka zgaśnie.

Przed uruchomieniem silnika po wykonaniu procedury usuwania wody należy zastrzyknąć paliwo. Więcej informacji znajduje się pod hasłem indeksu „Jak odwadniać filtr paliwa”.



C7E2101A

**PRZESTROGA**

- Układ paliwowy silnika może ulec poważniejszej awarii, gdy jazda z włączoną kontrolką będzie kontynuowana. Niezbędne jest natychmiastowe działanie.
- Używanie paliwa niskiej jakości może spowodować poważne uszkodzenie silnika z powodu obecności w paliwie wody lub zanieczyszczeń. Nigdy nie używać paliwa niskiej jakości.
- Przed uruchomieniem silnika należy zastrzyknąć paliwo.
- Jeżeli po odwodnieniu kontrolka ciągle świeci, należy jak najszybciej zwrócić się do warsztatu w celu usunięcia usterki. Zaleca się korzystanie z usług autoryzowanej stacji obsługi samochodów marki Chevrolet.

### SYGNALIZATOR OTWARTEJ POKRYWY BAGAŻNIKA\* (TYLKO MODEL SEDAN)

Świeci się, gdy pokrywa bagażnika jest otwarta lub niedokładnie zamknięta.

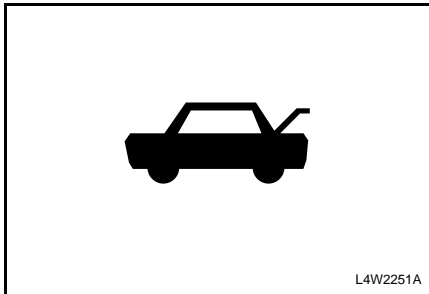



### WŁĄCZNIKI I ELEMENTY STERUJĄCE

#### PRZEŁĄCZNIK ŚWIATEŁ

W celu włączenia lub wyłączenia świateł przednich, tylnych i pozycyjnych należy przekrócić końcową część dźwigni przełącznika wielofunkcyjnego.

Przełącznik świateł ma trzy położenia, uaktywiające następujące funkcje:

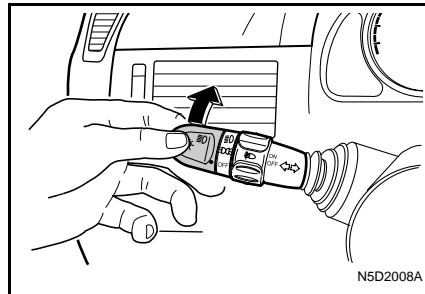

- **OFF**: Wszystkie światła wyłączone
- : Włączone światła pozycyjne, tylne, oświetlenie tablicy rejestracyjnej i deski rozdzielczej
- : Włączone światła mijania oraz wszystkie powyższe



Światła wyłączają się automatycznie po obroceniu kluczyka w położenie LOCK lub ACC.

#### FUNKCJA OSZCZĘDZANIA AKUMULATORA

Funkcja ta zapobiega rozładowaniu akumulatora.

W przypadku pozostawienia przełącznika świateł w położeniu „” lub „” światła wyłączą się automatycznie po wyjęciu kluczyka ze stacyjki i otwarciu drzwi kierowcy.

#### PORADA

Wyjęcie kluczyka i otwarcie drzwi kierowcy nie powoduje automatycznego wyłączenia oświetlenia sufitowego.



**DŹWIGNIA KIERUNKOWSKAZÓW**

Skret w PRAWO: Przesunąć dźwignię kierunkowskazów w górę.

Skret w LEWO: Przesunąć dźwignię kierunkowskazów w dół.

Po zakończeniu manewru skretu kierunkowskaz wyłącza się automatycznie, a dźwignia wraca do położenia wyjściowego.

Przy zmianie pasa ruchu należy przesunąć dźwignię kierunkowskazów do połowy i przytrzymać w takiej pozycji. Po zwolnieniu dźwignia wraca do położenia wyjściowego.

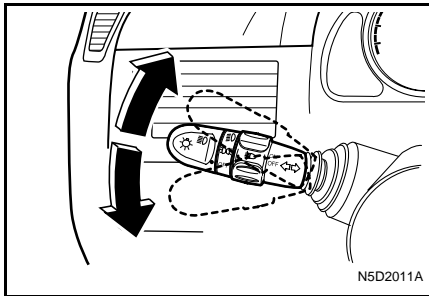
**WŁĄCZANIE ŚWIATEŁ DROGOWYCH**

Aby włączyć światła drogowe:

- Upewnić się, że włączone są światła mijania.
- Nacisnąć dźwignię przełącznika wielofunkcyjnego w kierunku deski rozdzielczej.

Po włączeniu światel drogowych zapala się kontrolka światel drogowych.

Aby przełączyć światła drogowe na światła mijania, należy pociągnąć dźwignię przełącznika wielofunkcyjnego do siebie, do położenia wyjściowego.

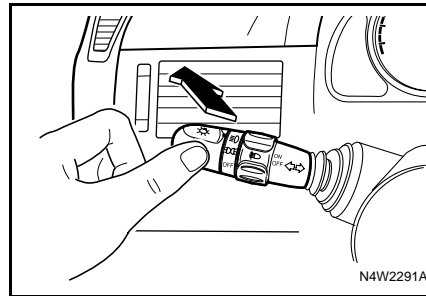
**PRZESTROGA**

- **Zawsze przełączać światła drogowe na światła mijania przy zbliżaniu się do pojazdów nadjeżdżających z naprzeciwka oraz w przypadku jazdy za innymi pojazdami.**

**Światła drogowe mogą oslepić innych kierowców, co stwarza niebezpieczeństwo kolizji.**

### MIGANIE ŚWIATŁAMI DROGOWYMI

Aby mignąć światłami drogowymi, należy pociągnąć dźwignię przełącznika wielofunkcyjnego do siebie, po czym zwolnić. Po zwolnieniu dźwigni wraca do położenia wyjściowego.

Światła drogowe pozostaną włączone do momentu zwolnienia dźwigni.

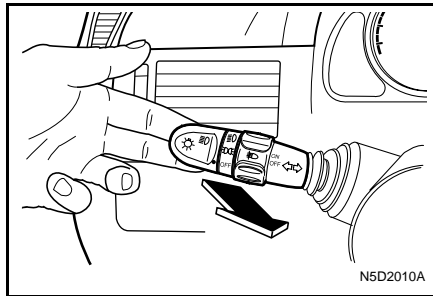



### WŁĄCZANIE PRZEDNICH ŚWIATEŁ PRZECIWMGIELNYCH\*

Światła przeciwmgielne zapewniają:

- Dodatkowe oświetlenie pobocza drogi
- Lepszą widoczność we mgle lub przy padającym śniegu

Aby włączyć światła przeciwmgielne:

- Ustawić przełącznik świateł w położeniu „” lub „”.
- Przekręcić pierścień znajdujący się pośrodku dźwigni przełącznika wielofunkcyjnego w położenie ON.

Po włączeniu świateł przeciwmgielnych zapala się kontrolka świateł przeciwmgielnych na desce rozdzielczej.

W celu wyłączenia świateł przeciwmgielnych należy przekręcić pierścień w położenie OFF.

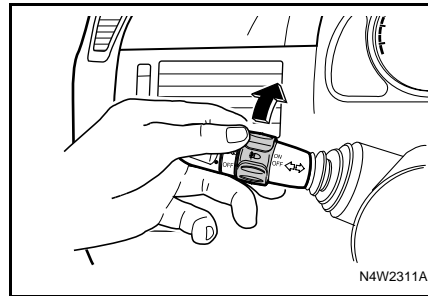

### WŁĄCZANIE TYLNYCH ŚWIATEŁ PRZECIWMGIELNYCH

Aby włączyć tylne światła przeciwmgielne, należy przekręcić końcówkę dźwigni wycieraczek/spryskiwacza szyby przedniej przy włączonych światłach mijania.

Po włączeniu tylnych świateł przeciwmgielnych zapala się kontrolka na desce rozdzielczej.

Aby wyłączyć tylne światła przeciwmgielne, należy przekręcić dźwignię ponownie.

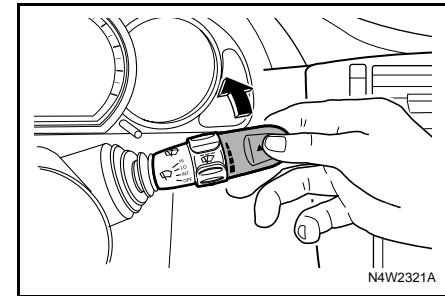

**WYCIERACZKI SZYBY PRZEDNIEJ****⚠ PRZESTROGA**

- Pogorszona widoczność może być przyczyną wypadku.
- Nie włączać wycieraczek, gdy szyba przednia jest sucha albo pokryta śniegiem lub lodem. Praca wycieraczek na pokrytej śniegiem lub lodem szybie przedniej może spowodować uszkodzenie ich piór lub silnika, bądź nawet samej szyby.
- Przed włączeniem wycieraczek przy niskiej temperaturze zewnętrznej sprawdzić, czy ich pióra nie przymarzły do szyby. Włączenie wycieraczek przymarzniętych do szyby grozi uszkodzeniem ich silnika.

W celu włączenia wycieraczek szyby przedniej należy włączyć zapłon i unieść dźwignię wycieraczek/spryskiwacza.

Wycieraczki szyby przedniej mają cztery położenia robocze:

- **OFF:** System wyłączony. Położenie domyślne.
- **INT:** Praca przerywana (wybór szybkości poprzez obrót pierścienia regulacyjnego w górę lub w dół). Dźwignia do góry o jeden poziom.
- **LO:** Praca ciągła, niska częstotliwość. Dźwignia do góry o dwa poziomy.
- **HI:** Praca ciągła, wysoka częstotliwość. Dźwignia do góry o trzy poziomy.

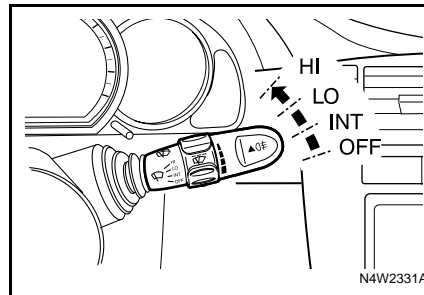
**PORADA**

**Pióra wycieraczek z czasem zużywają się i nie wycierają szyby dokładnie, zmniejszając widoczność z przodu samochodu.**

- **Wymieniać zużyte pióra wycieraczek.**

**Funkcja przecierania szyby**

Aby włączyć wycieraczki w celu jednokrotnego przetarcia szyby w przypadku lekkiego deszczu lub mgły, należy lekko przesunąć dźwignię wycieraczek/spryskiwacza do położenia INT i zwolnić dźwignię.

Po zwolnieniu dźwignia automatycznie wraca do położenia wyjściowego.

Wycieraczki wykonują jeden cykl pracy.

### Automatyczna praca wycieraczek sterowana czujnikiem deszczu\*

Czujnik deszczu wykrywa ilość wody na szybie przedniej i automatycznie reguluje pracę wycieraczek.

W celu uaktywnienia funkcji automatycznego włączania wycieraczek szyby przedniej należy przestawić dźwignię przełącznika wycieraczek/spryskiwacza w położenie AUTO.

Czułość systemu można regulować za pomocą pierścienia regulacyjnego.

- Mniejsza czułość: obrócić pierścień regulacyjny w dół.
- Większa czułość: obrócić pierścień regulacyjny w górę.

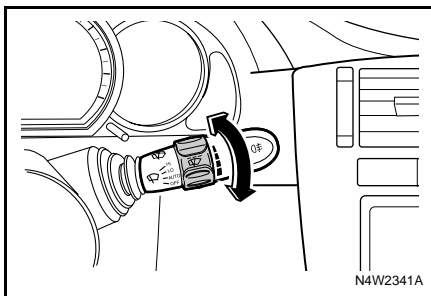

W celu dezaktywacji automatycznego włączania wycieraczek szyby przedniej należy ustawić dźwignię wycieraczek/spryskiwacza w położeniu OFF.

W następujących sytuacjach wycieraczki szyby przedniej wykonują jeden cykl pracy:

- Po włączeniu zapłonu, gdy dźwignia przełącznika wycieraczek/spryskiwacza znajduje się w położeniu AUTO.
- Po przestawieniu dźwigni przełącznika wycieraczek/spryskiwacza w położenie AUTO przy włączonym zapłonie

#### PORADA

Jeśli dźwignia wycieraczek/spryskiwacza szyby przedniej pozostanie w położeniu AUTO, wycieraczki będą działać przez 5 minut po ustaniu deszczu, po czym przestaną pracować.

#### PORADA

Wycieraczki wykonują jeden cykl pracy po przestawieniu przełącznika regulacji czujnika deszczu o jeden poziom w górę w czasie opadów, jednak nie włączają się, gdy nie pada.

#### PRZESTROGA

**Przed umyciem samochodu w myjni wyłączyć wycieraczki i nie pozostawiać ich w trybie pracy automatycznej sterowanej czujnikiem deszczu.**

W celu zapewnienia prawidłowej pracy czujnika deszczu nie wolno dopuścić do zabrudzenia pola czujnika. Wymagane jest także uruchamianie spryskiwacza szyby przedniej w regularnych odstępach czasu. Wersje z czujnikiem deszczu można rozpoznać po widocznym przy górnej krawędzi szyby polu czujnika.

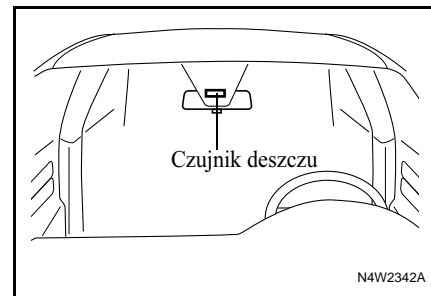

**SPRYSKIWACZ SZYBY PRZEDNIEJ****⚠ PRZESTROGA**

- Pogorszona widoczność może być przyczyną wypadku.
- Nie spryskiwać szyby przedniej przy ujemnej temperaturze zewnętrznej.
- Przed włączeniem spryskiwacza ogrzać szybę przednią.

**Płyn do spryskiwacza szyb może zamarzać na szybie przedniej i ograniczać widoczność.**

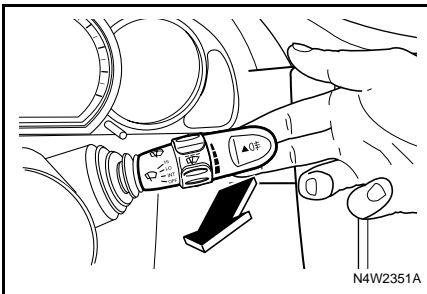

W celu spryskania szyby przedniej:

- Włączyć zapłon (kluczyk w stacyjce w położeniu ON).
- Pociągnąć dźwignię przełącznika wycieraczek/spryskiwacza szyby przedniej do siebie.

W przypadku pociągnięcia i zwolnienia dźwigni w czasie krótszym niż 0,6 sekundy:

- Szyba przednia zostaje spryskana płynem. (Wycieraczki szyby przedniej nie pracują).

W przypadku pociągnięcia i zwolnienia dźwigni w czasie dłuższym niż 0,6 sekundy:

- Szyba przednia zostaje spryskana płynem.
- Wycieraczki szyby przedniej wykonują trzy cykle pracy lub pracują do momentu zwolnienia dźwigni.

**⚠ PRZESTROGA**

- Nie włączać spryskiwacza na czas dłuższy niż 10 sekund lub gdy zbiornik płynu jest pusty.

**Może to spowodować przegrzanie silnika spryskiwacza i wiązać się z kosztowną naprawą.**

**Uzupełnianie płynu do spryskiwacza**

Zalecaną procedurę uzupełniania płynu do spryskiwacza przedniej szyby można znaleźć pod hasłem indeksu „PŁYN DO SPRYSKIWACZA PRZEDNIEJ SZYBY”.

## WYCIERACZKA I SPRYSKIWACZ SZYBY TYLNEJ\*

### PRZESTROGA

- Pogorszona widoczność może być przyczyną wypadku.
- Nie włączać wycieraczki szyby tylnej, gdy jest ona sucha albo pokryta śniegiem lub lodem.

Praca wycieraczki na pokrytej śniegiem lub lodem szybie może spowodować uszkodzenie jej pióra, silnika bądź samej szyby.

- Przed włączeniem wycieraczki przy niskiej temperaturze zewnętrznej sprawdzić, czy jej pióro nie przymarzło do szyby. Włączenie wycieraczek przymarzniętych do szyby grozi uszkodzeniem ich silnika.

W celu włączenia wycieraczki szyby tylnej należy przesunąć dźwignię w kierunku deski rozdzielczej.

W pierwszym położeniu wycieraczka działa w sposób ciągły z małą częstotliwością. W niektórych modelach wycieraczka pracuje w sposób przerywany.

W celu spryskania szyby należy przesunąć dźwignię w drugie położenie.

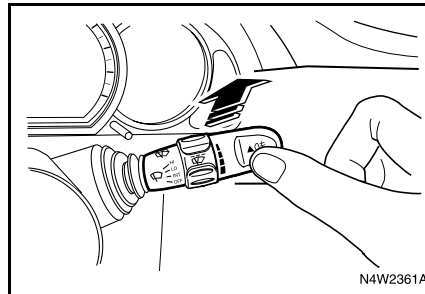

### PRZESTROGA

- Nie spryskiwać szyby tylnej przy ujemnej temperaturze zewnętrznej.
- Przed włączeniem spryskiwacza ogrzać szybę tylną.

Płyn do spryskiwacza szyb może zamarzać na szybie tylnej i ograniczać widoczność.

### PRZESTROGA

- Nie włączać spryskiwacza na czas dłuższy niż 10 sekund lub w przypadku opróżnienia zbiornika płynu.

Może to spowodować przegrzanie silnika spryskiwacza i wiązać się z kosztowną naprawą.

## Uzupełnianie płynu do spryskiwacza

Zalecaną procedurę uzupełniania płynu do spryskiwacza przedniej szyby można znaleźć pod hasłem indeksu „PŁYN DO SPRYSKIWACZA PRZEDNIEJ SZYBY”.

**WŁĄCZNIK ŚWIATEŁ AWARYJNYCH**

Światła awaryjne są przydatne w następujących przypadkach:

- W celu ostrzeżenia innych osób o sytuacji awaryjnej
- Gdy samochód stanowi zagrożenie dla innych użytkowników drogi

Światła awaryjne można włączyć przy włączonym bądź wyłączonym zapłonie.

W celu włączenia świateł awaryjnych należy nacisnąć odpowiedni przycisk.

Ponowne naciśnięcie przycisku powoduje wyłączenie świateł.

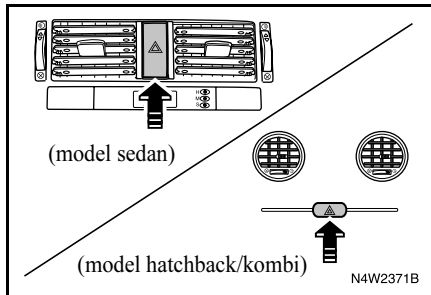
**PRZYCIŚK ODSZRANIACZA TYLNEJ SZYBY I LUSTEREK ZEWNĘTRZNYCH****⚠ PRZESTROGA**

**Nie używać odszraniacza tylnej szyby w następujących sytuacjach:**

- Silnik nie pracuje
- Silnik jest właśnie uruchamiany
- Tylna szyba jest pokryta warstwą śniegu lub lodu

Używanie odszraniacza tylnej szyby w takich sytuacjach może spowodować rozładowanie akumulatora.

Konsekwencją tego może być uszkodzenie samochodu i konieczność wymiany niektórych części.

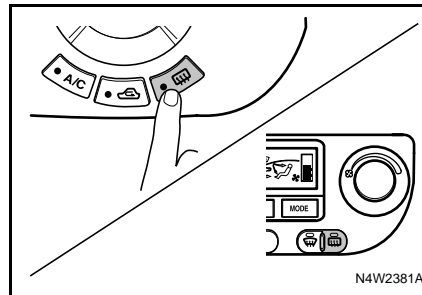

W celu włączenia odszraniacza należy włączyć zapłon i nacisnąć przycisk odszraniacza tylnej szyby i lusterek zewnętrznych. Spowoduje to zaświecenie się kontrolki znajdującej się w przycisku.

Odszraniacz wyłączy się automatycznie po około 10 minutach.

Ponowne naciśnięcie przycisku powoduje wyłączenie odszraniacza.

Po przywróceniu dobrej widoczności należy wyłączyć odszraniacz.

**⚠ PRZESTROGA**

**Nieodpowiednia obsługa może spowodować uszkodzenie ścieżek odszraniacza na szybie tylnej lub zarysowanie szyby.**

- Nie używać ostrych przedmiotów ani substancji ściernych do czyszczenia tylnej szyby samochodu.
- Uważać, aby nie uszkodzić ścieżek odszraniacza podczas czyszczenia lub wykonywania innych czynności w obrębie tylnej szyby.

Pogorszona widoczność może być przyczyną wypadku, a w konsekwencji prowadzić do odniesienia obrażeń ciała i uszkodzenia samochodu lub innego mienia.

### OGRZEWANIE PRZEDNIEJ SZYBY\*

Samochód wyposażony jest w ogrzewanie przedniej szyby, które można wykorzystać do usunięcia jej oblodzenia. Ogrzewanie działa tylko przy włączonym zapłonie.

Element grzejny umieszczony jest wzdłuż dolnej krawędzi szyby przedniej.

Nacisnąć przycisk odszranacza tylnej szyby i lusterek zewnętrznych, aby ogrzać także szybę przednią. Zapali się kontrolka w przycisku sygnalizująca, że ogrzewanie działa.

Funkcja podgrzewania szyby przedniej zostanie automatycznie wyłączona po około 10 minutach od wciśnięcia przycisku. Można je również wyłączyć poprzez ponowne naciśnięcie przycisku lub wyłączenie silnika.

### REGULACJA INTENSYWNOŚCI OŚWIETLENIA TABLICY PRZYRZĄDÓW

Intensywność oświetlenia deski rozdzielczej można regulować za pomocą pokrętła regulacyjnego.

Aby zwiększyć poziom oświetlenia, należy obrócić pokrętło w górę.

W celu zmniejszenia intensywności oświetlenia tablicy przyrządów obrócić pokrętło do dołu.

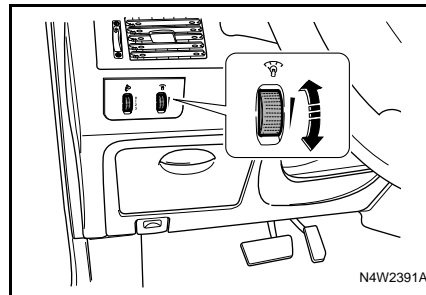

### PRZEŁĄCZNIK POZIOMOWANIA REFLEKTORÓW

Poziomowanie reflektorów przeprowadza się w zależności od obciążenia pojazdu, przy włączonych światłach mijania.

- 0 = Zajęte przednie fotele
- 1 = Zajęte wszystkie fotele
- 2 = Zajęty fotel kierowcy i obciążony bagażnik
- 3 = Zajęte wszystkie fotele i obciążony bagażnik

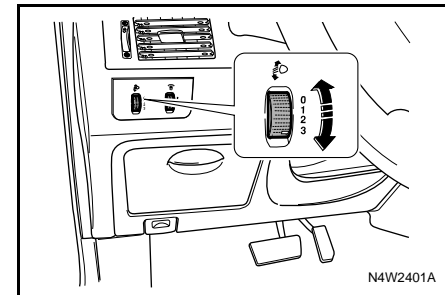



## ŚWIATŁA DO JAZDY DZiennej\*

Światła do jazdy dziennej włączają się automatycznie po uruchomieniu silnika (opcja).

Wyłączenie świateł dziennej następuje w poniższych sytuacjach:

- Wyłączenie silnika
- Włączenie świateł pozycyjnych
- Włączenie świateł drogowych
- Włączenie świateł mijania

## KLUCZYKI

Nowy samochód jest dostarczany z dwoma kluczami.

Jeden z nich należy zachować jako zapasowy. Numer kluczyków jest wybitny na dołączonej do nich etykietce. Ze względów bezpieczeństwa etykietkę z numerem należy przechowywać w bezpiecznym w miejscu (nie pozostawiać jej w samochodzie). Numer należy również zapisać i schować w bezpiecznym miejscu (nie pozostawiać go w samochodzie). Uniemożliwi to osobom postronnym uzyskanie duplikatu klucza.

### OSTRZEŻENIE

**Nie zostawiać kluczyka w samochodzie.**

- Zamknąć samochód.
- Zabrać kluczyk ze sobą.

Etykietka z numerem kluczyków

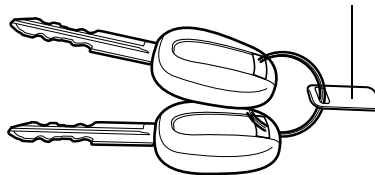

N4W2421B

### PORADA

**W razie zgubienia kluczyka, w autoryzowanym warsztacie naprawy samochodów marki Chevrolet można zamówić kluczyk zamienny, podając jego numer oraz numer identyfikacyjny pojazdu (VIN).**

**Aby uzyskać informacje na temat umiejscowienia numeru VIN, patrz hasło indeksu „NUMERY IDENTYFIKACYJNE”.**

**Samochód został wyposażony w elektroniczny immobilizer, zabezpieczający go przed kradzieżą. Samochód można uruchomić wyłącznie kluczami o odpowiednim kodzie elektronicznym. Jeśli kod będzie nieprawidłowy, uruchomienie silnika nie powiedzie się, nawet przy użyciu kluczyka o takim samym profilu. W celu zamówienia nowych lub dodatkowych kluczyków należy zwracać się wyłącznie do autoryzowanej stacji obsługi samochodów marki Chevrolet.**

**Patrz hasło indeksu „IMMOBILIZER”.**

## SYSTEM ZDALNEGO OTWIERANIA DRZWI\*

System zdalnego otwierania drzwi pozwala na blokadę i otwieranie drzwi za pomocą nadajnika zdalnego sterowania z odległości ok. 6 m od samochodu.

Sprawność nadajnika jest sygnalizowana miganiem jego diody LED.

- Przycisk LOCK: Naciśnięcie powoduje zablokowanie wszystkich drzwi, Światła awaryjne błysną jeden raz.
- Przycisk UNLOCK: Naciśnięcie powoduje odblokowanie wszystkich drzwi, Światła awaryjne błysną dwa razy.
- Przycisk BAGAŻNIK: Naciśnięcie i przytrzymanie przez ok. 1 sekundę powoduje zwolnienie zamka pokrywy bagażnika.

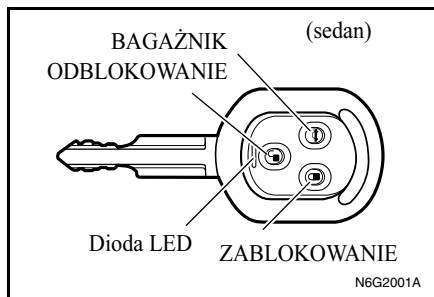

- Przycisk PARKING (hatchback/kombi): Światła awaryjne będą migać przez około 28 sekund. Aby wyłączyć światła awaryjne, należy ponownie nacisnąć przycisk.

<b>PORADA</b>
<b>Zasięg nadajnika zależy od warunków środowiskowych.</b>

<b>PORADA</b>
<b>Wszystkie przyciski nadajnika zdalnego sterowania przestają działać po włożeniu kluczyka do wyłącznika zapłonu.</b>

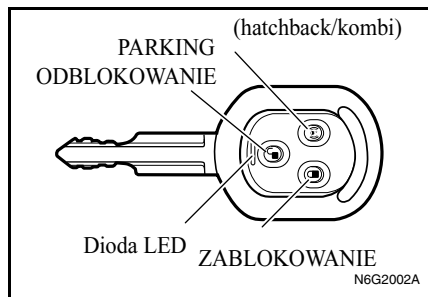

## BLOKOWANIE DRZWI

1. Zamknąć wszystkie szyby.
  2. Ustawić kluczyk stacyjki w położeniu LOCK i wyjąć go.
  3. Nakazać wszystkim pasażerom opuszczenie samochodu.
  4. Zamknąć wszystkie drzwi, pokrywę silnika i pokrywę bagażnika.
  5. Nacisnąć i zwolnić przycisk blokowania drzwi na nadajniku.
- Dioda LED nadajnika błysnie jeden raz.

- Wszystkie drzwi zostaną zablokowane.
  - Jednokrotnie błysną światła awaryjne.
- Jeśli w stacyjce znajduje się kluczyk, nadajnik nie włączy centralnego zamka.

<b>PORADA</b>
<b>Autoalarm można uaktywnić nawet gdy szyby są otwarte. Przed opuszczeniem samochodu należy zamknąć wszystkie szyby i drzwi.</b>

**⚠ OSTRZEŻENIE**

- Nie zamykać samochodu za pomocą nadajnika, gdy ktoś ma w nim pozostać.
- Nie pozostawiać w samochodzie dzieci ani zwierząt bez opieki. Temperatura w kabinie samochodu może gwałtownie wzrosnąć i osiągnąć dużo wyższy poziom niż temperatura zewnętrzna.

Może to być bardzo niebezpieczne dla zdrowia lub nawet doprowadzić do śmierci.

**ODBLOKOWANIE DRZWI**

1. Odblokować drzwi kierowcy za pomocą kluczyka.
2. Nacisnąć i zwolnić przycisk odblokowania drzwi na nadajniku.
  - Dioda LED nadajnika błysnie jeden raz.
  - Wszystkie drzwi zostaną odblokowane.
  - Dwukrotnie błysną światła awaryjne.

**Automatyczne blokowanie drzwi**

Zablokowanie drzwi nastąpi automatycznie, jeśli w ciągu 30 sekund po odblokowaniu za pomocą nadajnika drzwi nie zostaną otwarte lub nie zostanie uruchomiony silnik.

**NADAJNIK**

Każdy nadajnik posiada kod elektroniczny, uniemożliwiający otwarcie samochodu innym nadajnikiem.

W przypadku zgubienia lub kradzieży nadajnika w autoryzowanym warsztacie naprawy samochodów marki Chevrolet można nabyć nadajnik zamienny.

W przypadku, gdy potrzebny jest nowy lub dodatkowy nadajnik, należy zwrócić się do autoryzowanej stacji obsługi samochodów marki Chevrolet wraz z aktualnie posiadanym nadajnikiem. Po odpowiednim zaprogramowaniu nadajnika zamiennego należy również przeprogramować poprzedni nadajnik.

Otwarcie samochodu utraconym nadajnikiem będzie wówczas niemożliwe.

Aktywne mogą być maksymalnie 4 nadajniki.

### **Wymiana baterii**

Gdy dioda LED przestanie świecić, nadajnika można używać jeszcze przez jakiś czas. Oznacza to jednak konieczność wymiany baterii.

#### **PORADA**

**Stosować baterie typu CR1620 (lub odpowiedniki).**

1. Wykręcić wkręt z tyłu obudowy nadajnika.
2. Otworzyć obudowę.

3. ###Wyjąć moduł nadajnik z koperty i otworzyć pokrywę baterii.
4. Wyjąć zużytą baterię. Unikać dotykania płytki drukowanej innymi elementami.
5. Włożyć nową baterię. Sprawdzić, czy bateria skierowana jest biegunem dodatnim (+) do góry.
6. Zamknąć pokrywę baterii i umieścić moduł nadajnika w kopercie.
7. Zamknąć obudowę nadajnika.
8. Sprawdzić, czy nadajnik blokuje i odblokowuje drzwi samochodu.

#### **⚠ PRZESTROGA**

**Unikać dotykania płaskich powierzchni baterii gołymi palcami. Może to skrócić jej trwałość.**

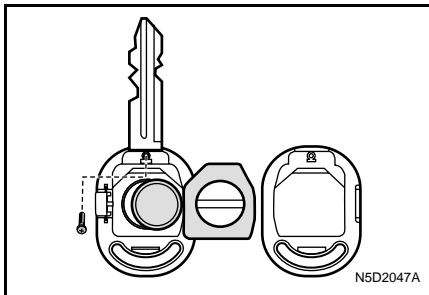

#### **PORADA**

**Zużyte baterie litowe są szkodliwe dla środowiska naturalnego.**

- Przestrzegać przepisów dotyczących utylizacji baterii.
- Nie wyrzucać razem z odpadkami domowymi.

#### **PORADA**

**W celu zapewnienia poprawnego działania nadajnika należy przestrzegać poniższych zaleceń:**

- Unikać upuszczania nadajnika
- Nie kłaść na nadajniku żadnych ciężkich przedmiotów
- Chronić nadajnik przed wilgocią i bezpośrednim światłem słonecznym. W przypadku zamoczenia nadajnika wytrzeć go miękką ściereczką.

## ZAMKI DRZWI

### OSTRZEŻENIE

Temperatura w kabinie samochodu może gwałtownie wzrosnąć i osiągnąć dużo wyższy poziom niż temperatura zewnętrzna.

- Nie pozostawiać w samochodzie dzieci lub zwierząt bez opieki.

Może to być bardzo niebezpieczne dla zdrowia lub nawet doprowadzić do śmierci.

Dzieci mogą bawić się elektrycznie otwieranymi szybami czy innymi elementami sterującymi lub nieświadomie uruchomić samochód.

- Nie należy pozostawiać kluczyka w samochodzie, w którym znajdują się dzieci.

Może to doprowadzić do poważnych obrażeń lub nawet śmierci.

### PRZESTROGA

- Pozostawiając samochód bez opieki, należy zablokować wszystkie drzwi i wyjąć kluczyk ze stacyjki.

Niezablokowane drzwi stwarzają doskonałą okazję dla złodziei.

Aby zablokować drzwi z zewnątrz przy pomocy kluczyka, należy włożyć kluczyk do zamka i przekręcić w prawo.

W celu odblokowania należy przekręcić kluczyk w lewo.

Aby zablokować drzwi od wewnątrz, należy wcisnąć przycisk blokady.

W celu odblokowania należy wyciągnąć przycisk blokady.

### PORADA

Wciśnięcie przycisku blokady drzwi kierowcy nie jest możliwe przy otwartych drzwiach. Zapobiega to zablokowaniu drzwi w przypadku pozostawienia kluczyka w samochodzie.

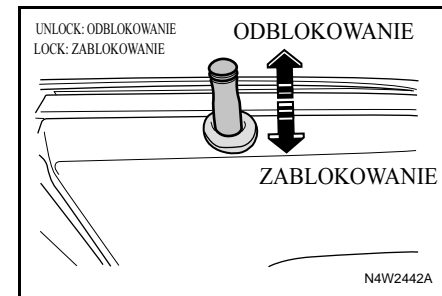
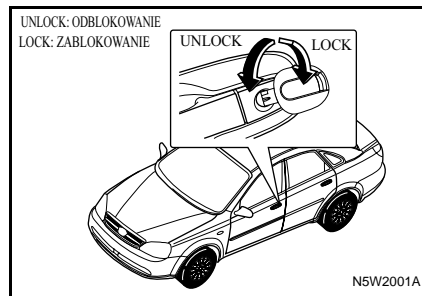

Drzwi można również zablokować i odblokować za pomocą przełącznika blokady drzwi\* w podłokietniku drzwi kierowcy.

Aby zablokować drzwi, należy nacisnąć lewą część przełącznika.

W celu odblokowania drzwi nacisnąć prawą część przełącznika.

Aby otworzyć drzwi, należy pociągnąć za klamkę.

#### PORADA

**Elementy zatrzaskowe i zawiasy drzwi należy smarować regularnie lub gdy zamykanie bądź otwieranie drzwi powoduje występowanie głośnych dźwięków.**

#### CENTRALNY ZAMEK\*

Centralny zamek można uaktywnić i dezaktywować z drzwi kierowcy. Umożliwia on blokowanie i odblokowywanie wszystkich drzwi z drzwi kierowcy, za pomocą kluczyka lub nadajnika zdalnego sterowania (z zewnątrz) albo przycisku blokady (od wewnątrz).

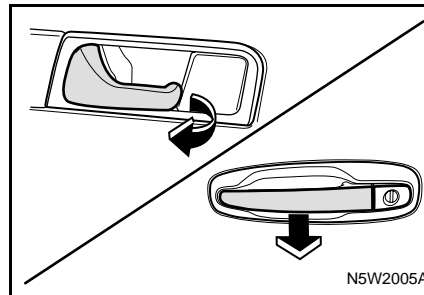
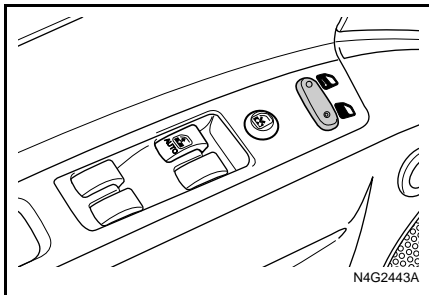

**BLOKADA BEZPIECZEŃSTWA**

Oboje drzwi tylnych samochodu wyposażono w blokady bezpieczeństwa. Blokady takie zapobiegają przypadkowemu otwarciu przez pasażerów, zwłaszcza dzieci, tylnych drzwi poprzez pociągnięcie klamki wewnętrznej.

**⚠ PRZESTROGA**

- Nie ciągnąć za klamkę wewnętrzną, gdy blokada bezpieczeństwa znajduje się w położeniu „zablokowane”.

**Może to spowodować uszkodzenie klamki.**

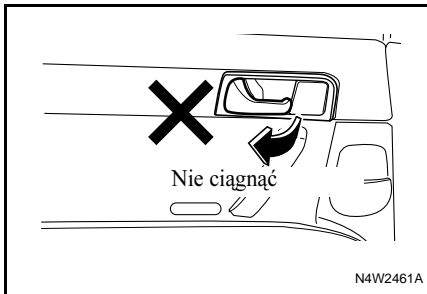

Aby uaktywnić blokadę bezpieczeństwa:

1. Otworzyć tylne drzwi, które mają być zabezpieczone blokadą.
2. Odnaleźć dźwignię blokady bezpieczeństwa na krawędzi drzwi, blisko środka.
3. Przesunąć dźwignię w położenie ZABLOKOWANE.

**PORADA**

**Prawe i lewe drzwi tylne posiadają własną blokadę.**

**Blokady bezpieczeństwa w drzwiach prawych i lewych należy uaktywnić ręcznie, każdą z osobna.**

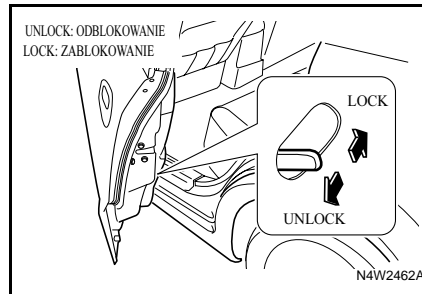

Aby otworzyć tylne drzwi po uaktywnieniu blokady bezpieczeństwa, należy odblokować drzwi od wewnątrz i otworzyć je z zewnątrz.

W celu wyłączenia blokady bezpieczeństwa należy ustawić dźwignię w położeniu ODBLOKOWANE.

## ELEKTRYCZNIE OTWIERANE SZYBY BOCZNE

Elektryczne otwieranie szyb działa przy włączonym zapłonie. Do obsługi układu służą przyciski w podłokietnikach wszystkich drzwi.

### OSTRZEŻENIE

Dzieci bawiące się elektrycznie otwieranymi szybami mogą doznać obrażeń w wyniku przykleszczenia którejś części ciała.

- Nie pozostawiać w samochodzie kluczyków ani dzieci bez opieki.

Nieprawidłowa obsługa szyb sterowanych elektrycznie grozi poważnymi obrażeniami ciała lub nawet śmiercią.

Aby podnieść szybę, należy nacisnąć tylną część przycisku.

W celu opuszczenia szyby nacisnąć tylną część przycisku.

Zwolnić przycisk, gdy szyba znajdzie się w żądanym położeniu.

### OSTRZEŻENIE

Części ciała wystawione na zewnątrz samochodu mogą zostać uderzone przez mijane pojazdy i przeszkody.

- Grozi to poważnymi obrażeniami.

### PORADA

Tylne szyby boczne nie otwierają się do końca.

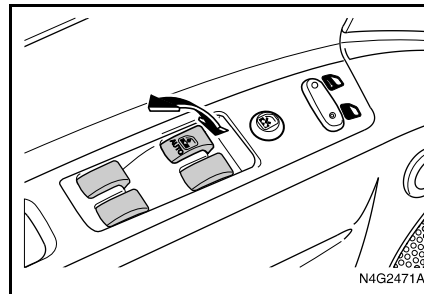

## AUTOMATYCZNE OPUSZCZANIE SZYB

Szyba boczna po stronie kierowcy posiada funkcję automatycznego opuszczania.

W celu opuszczenia szyby nacisnąć i przytrzymać, a następnie zwolnić tylną część przycisku. Szyba automatycznie opuści się do końca. Aby zatrzymać szybę w trakcie opuszczania, należy ponownie nacisnąć przycisk.

Aby podnieść szybę, należy nacisnąć i przytrzymać tylną część przycisku. Aby zatrzymać ruch szyby, należy zwolnić przycisk.

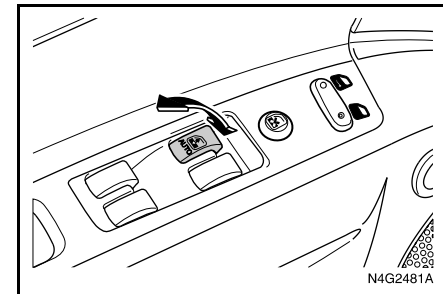



### PRZYCIŚK BLOKADY ELEKTRYCZNEGO OTWIERANIA SZYB BOCZNYCH

Przycisk blokady elektrycznego otwierania szyb umożliwia zablokowanie przycisków sterowania szybami z tyłu pojazdu i z przodu po stronie pasażera. Przy włączonej blokadzie tylne szyby boczne mogą być otwierane i zamykane wyłącznie za pomocą przycisków w podłokietniku drzwi kierowcy.

#### OSTRZEŻENIE

Dzieci bawiące się elektrycznie otwieranymi szybami mogą doznać obrażeń w wyniku zakleszczenia którejs z części ciała. Może to być przyczyną poważnych obrażeń lub nawet śmierci.

- Gdy na tylnych fotelach znajdują się dzieci, należy włączyć blokadę elektrycznego otwierania szyb.

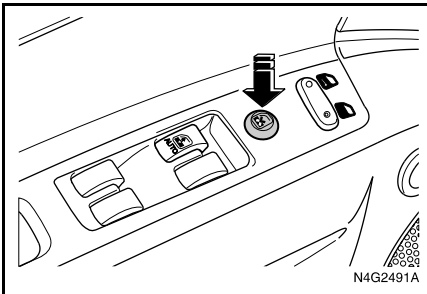

### RĘCZNIE OTWIERANE SZYBY BOCZNE

Aby podnieść lub opuścić szybę, należy obrócić korbkę w drzwiach.

Podczas podnoszenia szyby można nieumyślnie przykleścić jakiś przedmiot. Przed zamknięciem szyb sprawdzić, czy w otworze okiennym nie znajdują się żadne przedmioty.

#### OSTRZEŻENIE

Części ciała wystawione na zewnątrz samochodu mogą zostać uderzone przez mijane objekty.

- Grozi to poważnymi obrażeniami.

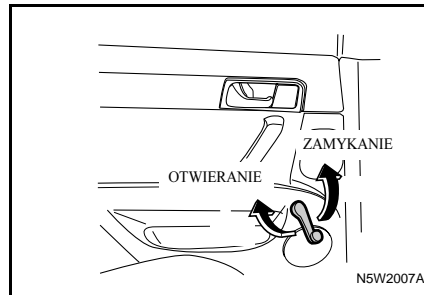

#### OSTRZEŻENIE

Pozostawienie samochodu z opuszczonymi szybami stwarza doskonałą okazję dla złodziei.

- Przy wysiadaniu z samochodu zamknąć wszystkie szyby.

#### PORADA

Tylne szyby boczne nie otwierają się do końca.

## POKRYWA BAGAŻNIKA (sedan)

Aby odblokować pokrywę bagażnika, należy włożyć kluczyk do zamka i przekręcić w prawo. Następnie należy unieść pokrywę.

W celu zamknięcia pokrywy należy ją nacisnąć, aż do zatrzaśnięcia. Pokrywa zablokuje się automatycznie.

Podczas zamykania pokrywy uważać, aby nie przytrzasnąć rąk ani innych części ciała, własnych bądź innych osób.

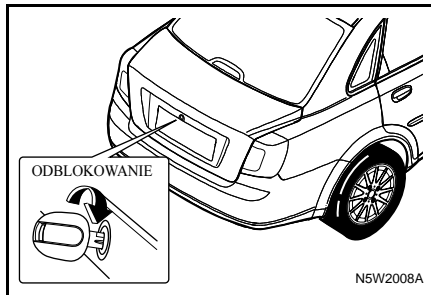

### PRZESTROGA

Uważać, aby otwierana pokrywa bagażnika nie uderzyła w żadną przeszkodę, taką jak stojący człowiek czy ściana.

### OSTRZEŻENIE

Jazda z otwartą pokrywą bagażnika może powodować przedostawanie się gazów spalinowych do kabiny.

- Nie jeździć z otwartym bagażnikiem. Jeśli nie można tego uniknąć, podnieść wszystkie szyby, włączyć wentylację w „TRYBIE NAWIEWU ŚWIEŻEGO POWIETRZA” i uruchomić dmuchawę na wysokich obrotach (patrz hasło indeksu „WENTYLACJA”)

Gazy spalinowe są trujące i mogą być groźne dla zdrowia i życia.

## PRZYCIŚK ZWALNIANIA POKRYWY BAGAŻNIKA

Pokrywę bagażnika można również otworzyć, naciskając przycisk znajdujący się w drzwiach po stronie kierowcy.

### OSTRZEŻENIE

- Nie naciskać przycisku zwalniania pokrywy bagażnika podczas jazdy.
- Nie jeździć z otwartą pokrywą bagażnika. Otwarta pokrywa bagażnika ogranicza widoczność z tyłu. Jazda przy ograniczonej widoczności z tyłu może być przyczyną wypadku, a w konsekwencji prowadzić do uszkodzenia samochodu lub innego mienia, odniesienia obrażeń ciała lub nawet śmierci.

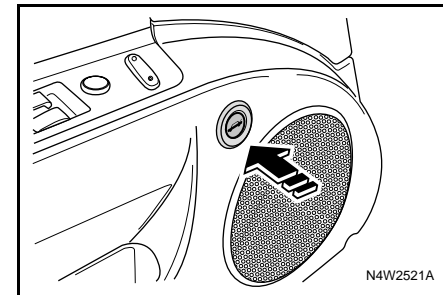

## KLAPA TYLNA (model hatchback/kombi)

Aby odblokować klapę tylną, należy włożyć kluczyk do zamka i przekręcić w lewo.

Przekręcenie kluczyka w prawo powoduje zablokowanie klapy tylnej.

Klapę tylną można również zablokować i odblokować za pośrednictwem centralnego zamka\*. Patrz hasło indeksu „CENTRALNY ZAMEK”.

Aby otworzyć klapę tylną, należy pociągnąć w górę klamkę nad tablicą rejestracyjną i unieść klapę.

W celu zamknięcia klapy należy ją mocno nacisnąć w dół, aby zatrzasnęła się.

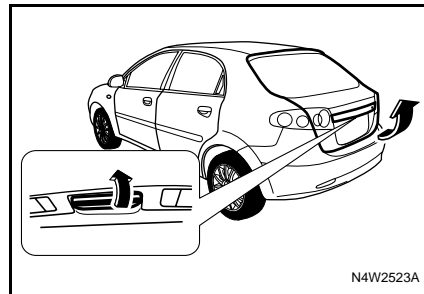
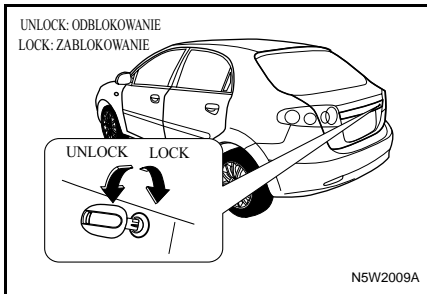

### **PRZESTROGA**

Przy otwieraniu lub zamykaniu klapy bagażnika należy upewnić się, że w tym obszarze nie ma żadnych przeszkód.

### **OSTRZEŻENIE**

Jazda z otwartą klapą tylną może powodować przedostawanie się gazów spalinowych do kabiny.

- Nie jeździć z otwartą klapą tylną. Jeśli nie można tego uniknąć, podnieść wszystkie szyby, włączyć wentylację w „TRYBIE NAWIEWU ŚWIEŻEGO POWIETRZA” i uruchomić dmuchawę na wysokich obrotach (patrz hasło indeksu „WENTYLACJA”)

Gazy spalinowe są trujące i mogą być groźne dla zdrowia i życia.

## POKRYWA SILNIKA

### Aby otworzyć pokrywę silnika:

1. Pociągnąć za uchwyt zwalniania pokrywy silnika, znajdujący się po lewej stronie deski rozdzielczej, u dołu.
2. Sięgnąć pod przednią krawędź pokrywy silnika i unieść dźwignię zwalnającą.
3. Wyjąć wspornik pokrywy silnika z zaczepu.  
Ustawić wspornik w położeniu pionowym i włożyć jego wolny koniec w szczelinę od spodu pokrywy silnika.

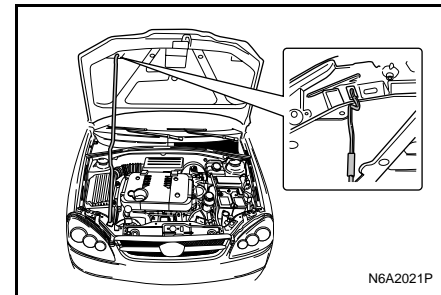
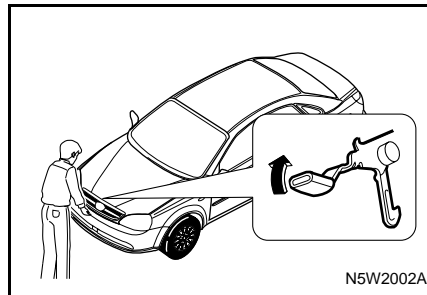
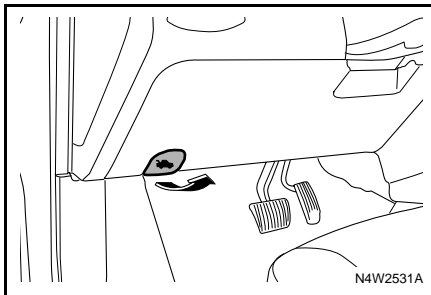

**Aby zamknąć pokrywę silnika:**

1. Przytrzymując pokrywę silnika tak, by nie opadła, wyjąć koniec wspornika ze szczeliny i umieścić go w zaczepie.
2. Podczas zamykania pokrywy uważać, aby nie przytrzasnąć rąk ani innych części ciała, własnych bądź innych osób.
3. Opuścić pokrywę i pozwolić jej na swobodne opadnięcie z wysokości ok. 30 cm.
4. Sprawdzić, czy pokrywa zatrzasnęła się prawidłowo.

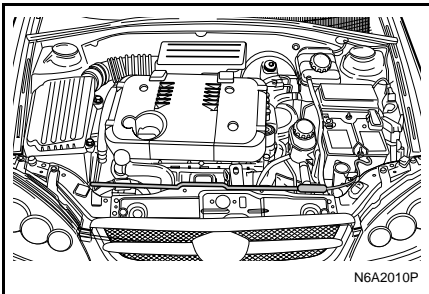
**⚠ OSTRZEŻENIE**

Zawsze przestrzegać poniższych zaleceń:

- Przed rozpoczęciem jazdy pociągnąć za przednią krawędź pokrywy silnika w celu sprawdzenia, czy jest prawidłowo zamknięta.
- Nie ciągnąć za uchwyt zwalniania pokrywy silnika podczas jazdy.
- Nie jeździć z otwartą pokrywą silnika. Otwarta pokrywa silnika ogranicza widoczność kierowcy.

Jazda z otwartą pokrywą silnika może być przyczyną wypadku, a w konsekwencji prowadzić do uszkodzenia samochodu lub innego mienia, odniesienia obrażeń ciała lub nawet śmierci.

**⚠ OSTRZEŻENIE**

- Unikać używania oświetlenia sufitowego i lampek punktowych podczas jazdy nocą.

Oświetlenie kabiny zmniejsza widoczność w ciemnościach i może być przyczyną kolizji.

## OŚWIETLENIE SUFITOWE

Centralne oświetlenie sufitowe jest sterowane przełącznikiem o trzech położeniach:

- **ON:** Oświetlenie pozostaje włączone do momentu jego ręcznego wyłączenia.
- **POŁOŻENIE ŚRODKOWE:**  
Oświetlenie włącza się w chwili otwarcia drzwi. Po zamknięciu wszystkich drzwi oświetlenie pozostaje włączone przez ok. 7 sekund, a następnie gaśnie.  
(modele sedan/kombi)  
Oświetlenie włącza się w chwili otwarcia drzwi i wyłącza się po ich zamknięciu.  
(model hatchback)
- **OFF:** Oświetlenie pozostaje wyłączone nawet po otwarciu drzwi.

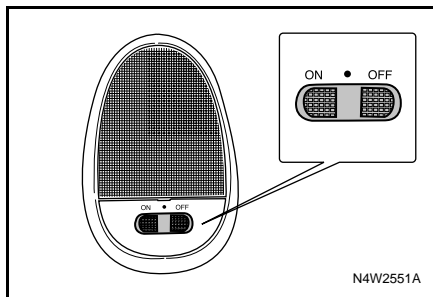

## LAMPKI PUNKTOWE

W celu włączenia przedniej lampki punktowej należy nacisnąć przycisk.

W celu wyłączenia należy nacisnąć przycisk ponownie.

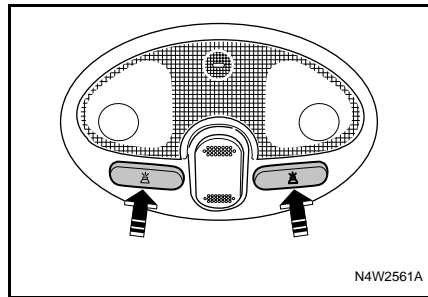

## OKNO DACHOWE STEROWANE ELEKTRYCZNIE\*

Elektryczne sterowanie oknem dachowym jest możliwe przy włączonym zapłonie.

### PRZESTROGA

Zawsze przestrzegać poniższych zaleceń:

- Nie wystawiać żadnej części ciała przez otwarte okno dachowe.
- Przed zamknięciem lub otwarciem okna dachowego sprawdzić, czy w jego otworze nie znajdują się żadne przedmioty lub części ciała.
- Nie stawiać ciężkich przedmiotów na oknie dachowym ani w jego pobliżu.
- Oczyszczać okolice okna dachowego ze śniegu i lodu lub innych zanieczyszczeń.
- Zamykać okno dachowe, gdy samochód pozostawiany jest bez nadzoru.

Podobnie jak w każdej innej sytuacji, wszystkie osoby przebywające w samochodzie muszą mieć zapięte pasy bezpieczeństwa, bez względu na fakt, czy okno dachowe jest otwarte czy też zamknięte.

Nieprzestrzeganie powyższych zaleceń może spowodować obrażenia ciała lub uszkodzenie samochodu.

**PRZESUWANIE OKNA DACHOWEGO**

- W celu otwarcia okna dachowego należy nacisnąć tylną część przycisku. Okno otworzy się automatycznie. Otwieranie zostanie przerwane w momencie ponownego naciśnięcia przedniej lub tylnej części przycisku.
- W celu zamknięcia okna dachowego nacisnąć i przytrzymać przednią część przycisku.

Zwolnić przycisk, gdy okno znajduje się w żądanym położeniu.

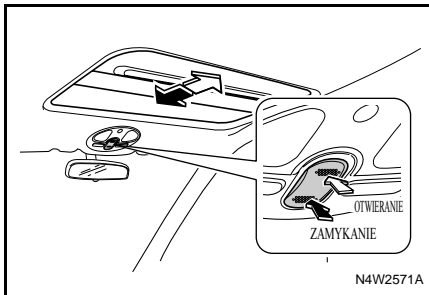
**UCHYLENIE OKNA DACHOWEGO**

- W celu uchylecia okna dachowego nacisnąć przednią część przycisku.
- W celu zamknięcia okna nacisnąć i przytrzymać tylną część przycisku. Zwolnić przycisk, gdy okno znajduje się w żądanym położeniu.

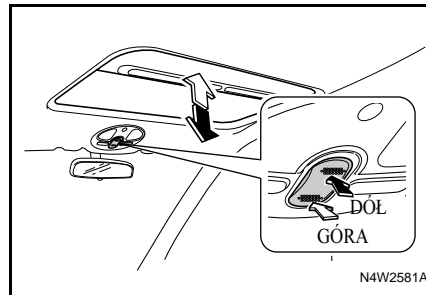
**ZEGAR CYFROWY**

Gdy kluczyk stacyjki znajduje się w położeniu ACC lub ON, zegar cyfrowy pokazuje godzinę. Zegar cyfrowy posiada trzy przyciski nastawcze.

**H: Przycisk godziny.**

- Krótkie naciśnięcie tego przycisku powoduje zwiększenie wskazania o 1 godzinę.
- W celu zwiększenia wskazania o więcej niż 1 godzinę należy nacisnąć i przytrzymać przycisk H do momentu wyświetlenia żądanej wartości.

**M: Przycisk minut.**

- Krótkie naciśnięcie tego przycisku powoduje zwiększenie wskazania o 1 minutę.
- W celu zwiększenia wskazania o więcej niż 1 minutę należy nacisnąć i przytrzymać przycisk M do momentu wyświetlenia żądanej wartości.

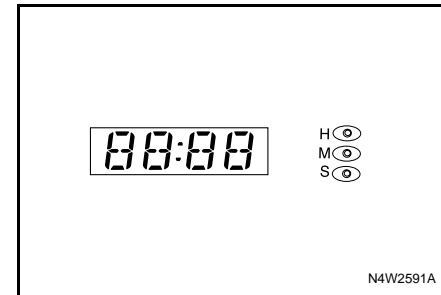

### S : Przycisk ustawiania.

Naciśnięcie tego przycisku powoduje wyzerowanie wskazania czasu do najbliższej pełnej godziny.

- Na przykład naciśnięcie przycisku, gdy zegar wskazuje godzinę pomiędzy 8:00 a 8:29 spowoduje ustawienie godziny 8:00.
- Natomiast naciśnięcie pomiędzy godziną 8:30 a 8:59 spowoduje ustawienie godziny 9:00.

#### PORADA

Zegar należy nastawić po każdym odłączeniu i ponownym podłączeniu akumulatora lub po wymianie bezpiecznika.

## ZAPALNICZKA I GNIAZDKO ELEKTRYCZNE

### ⚠ PRZESTROGA

Spirala zapalniczki może nagrzewać się do bardzo wysokiej temperatury.

- Nie dotykać spirali i nie pozwalać dzieciom na zabawę zapalniczką.

Gorący metal może powodować obrażenia ciała oraz uszkodzenie samochodu i innego mienia.

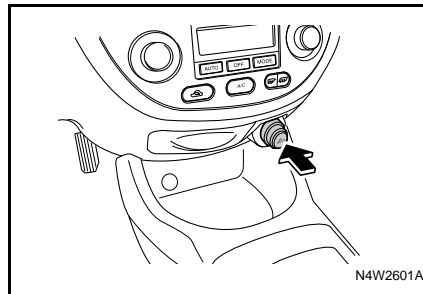

W celu użycia zapalniczki:

- Ustawić kluczyk stacyjki w położeniu ACC lub ON.
  - Wcisnąć zapalniczkę do oporu.
- Zapalniczka odskoczy automatycznie po nagraniu się do właściwej temperatury.

### ⚠ PRZESTROGA

Przegrzanie zapalniczki grozi uszkodzeniem elementu grzejnego i samej zapalniczki.

- Nie przytrzymywać zapalniczki w trakcie nagrzewania.

Może to spowodować jej przegrzanie.

### ⚠ PRZESTROGA

Użycie uszkodzonej zapalniczki może być niebezpieczne.

- Jeśli nagrzana zapalniczka nie odskoczy samoczynnie w ciągu 30 sekund, wyciągnąć ją i zwrócić się do stacji obsługi w celu usunięcia usterki. Zaleca się korzystanie z usług autoryzowanej stacji obsługi samochodów marki Chevrolet.

Uszkodzona zapalniczka może spowodować obrażenia ciała i uszkodzenie samochodu.



## GNIAZDKO ELEKTRYCZNE

Gniazdko elektryczne można wykorzystać do podłączania urządzeń elektrycznych takich jak telefony komórkowe, golarki itp.

Gniazdko elektryczne znajduje się w konsoli środkowej, pod popielniczką. Drugie gniazdko umieszczone jest z lewej strony bagażnika (tylko w modelu kombi).

Przed użyciem gniazdka należy wyciągnąć zaślepkę. Gdy gniazdko nie jest używane, zaślepkę należy założyć z powrotem. Gniazdko elektryczne działa, gdy kluczyk stacyjki znajduje się w położeniu ACC lub ON.

### PRZESTROGA

**Może nastąpić rozładowanie akumulatora.**

- Wylączyć wszystkie urządzenia elektryczne nie używane przez dłuższy okres czasu.

**Zapobieganie to uszkodzeniu akumulatora.**

### PORADA

**Maksymalne obciążenie gniazdka elektrycznego wynosi 12 V, 10 A. Podłączenie urządzenia elektrycznego o większym poborze mocy spowoduje automatyczne odcięcie zasilania. Używać wyłącznie urządzeń zgodnych ze specyfikacjami.**

**Zasilanie zostanie przywrócone po 10 minutach.**

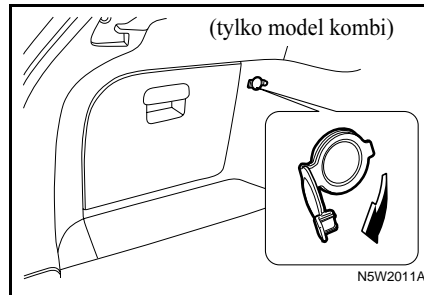
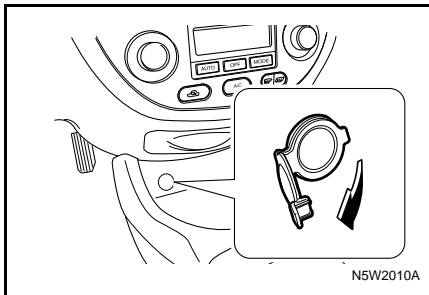

## POPIELNICZKI

### PRZESTROGA

Papierosy i inne wyroby tytoniowe mogą powodować zapalenie się zawartości popielniczki.

- Nie wkładać do popielniczki papieru ani innych materiałów łatwopalnych.

Zapalenie się zawartości popielniczki może spowodować obrażenia ciała oraz uszkodzenie samochodu i innego mienia.

### POPIELNICZKA PRZEDNIA

Aby wysunąć popielniczkę przednią, należy ją pociągnąć do siebie.

W celu zamknięcia popielniczki należy ją wcisnąć.

Opróżnianie popielniczki:

1. Wyciągnąć popielniczkę do oporu.
2. Unieść i wyciągnąć pojemnik.

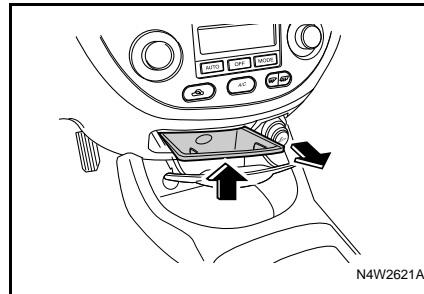

### POPIELNICZKA TYLNA\*

Znajduje się w tylnej części konsoli środkowej.

W celu otwarcia należy odchylić górną krawędź pokrywki do dołu.

Po użyciu popielniczkę należy zamknąć.

Aby opróżnić popielniczkę:

1. Całkowicie otworzyć popielniczkę.
2. Wcisnąć sprężynę przytrzymującą.
3. Przechylić i wyciągnąć popielniczkę.

Aby zamontować popielniczkę:

1. Zaczepić dolną część popielniczki i
2. wcisnąć ją na miejsce.

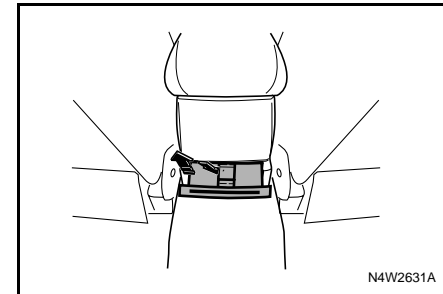

## SYGNAŁ DŹWIĘKOWY

W celu użycia sygnału dźwiękowego należy nacisnąć jeden z dwóch przycisków z symbolem trąbki, znajdujących się po obu stronach środkowej części koła kierownicy.

Sygnal dźwiękowy działa bez względu na położenie kluczyka w stacyjce.

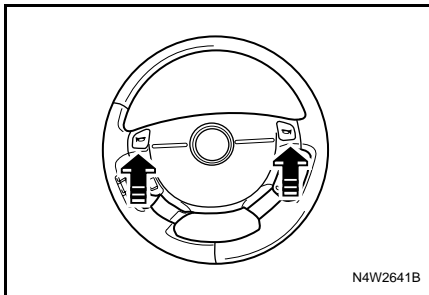

## UCHWYTY NA KUBKI

Uchwyty na kubki znajdują się w konsoli środkowej i w środkowym podłokietniku tylnej kanapy.

W celu użycia przedniego uchwyty na kubek należy go obrócić do przodu lub do tyłu.

W celu użycia tylnego uchwyty na kubek\* należy opuścić środkowy podłokietnik tylnej kanapy.

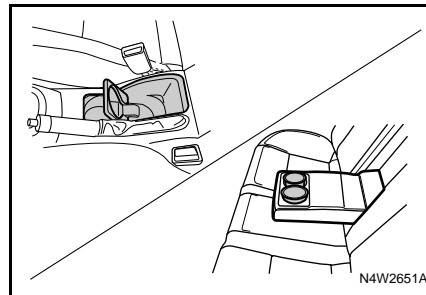

## SCHOWEK GŁÓWNY

Aby otworzyć schowek, należy pociągnąć do góry uchwyt w jego drzwiczkach, zapali się oświetlenie schowka. Aby zamknąć schowek, należy mocno popchnąć drzwiczki, oświetlenie schowka zgaśnie.

Aby zamknąć schowek na klucz, należy włożyć kluczyk stacyjki do zamka w jego drzwiczkach i przekręcić w prawo. Aby otworzyć schowek, należy przekręcić kluczyk w drugą stronę.

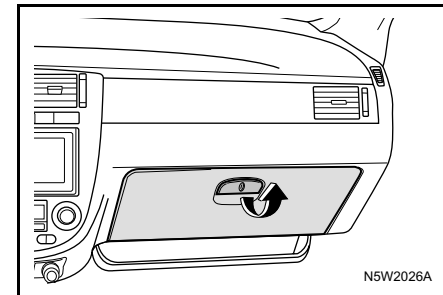

**PRZESTROGA**

**W razie kolizji lub gwałtownego hamowania otwarty schowek może stwarzać zagrożenie.**

- Nie jeździć z otwartym schowkiem.

**Otwarty schowek może w razie kolizji spowodować obrażenia ciała lub doprowadzić do uszkodzenia samochodu.**

**CHŁODZENIE SCHOWKA GŁÓWNEGO\***

Po włączeniu klimatyzacji do wnętrza schowka przez otwór wlotowy doprowadzane jest schłodzone powietrze.

Jeżeli chłodzenie nie jest wymagane, należy obrócić pokrętkę regulacyjną zgodnie z kierunkiem ruchu wskazówek zegara.

Wewnętrzna przegroda może zostać usunięta w celu przechowywania większych przedmiotów.

Po usunięciu przegrody należy ją umieścić w szczelinie po lewej stronie głównego schowka.

**PORADA**

**Podczas chłodnej pogody zimne powietrze dostaje się do kabiny, jeżeli tryb recyrkulacji ustawiony jest na powietrze zewnętrzne.**

**Obrócić pokrętkę zgodnie z kierunkiem ruchu wskazówek zegara.**

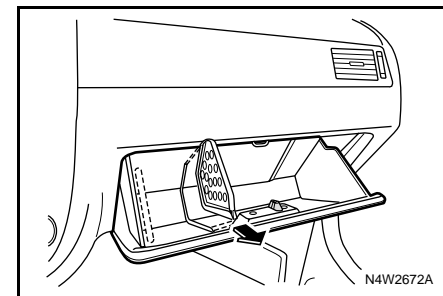
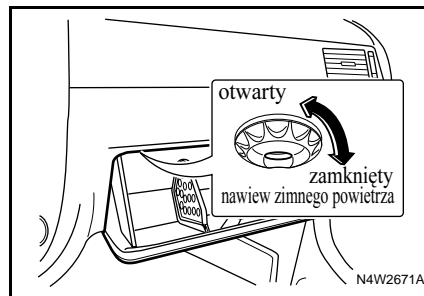

## SCHOWEK DOLNY

Samochód wyposażony jest w schowek dolny, umieszczony pod schowkiem głównym.

### PRZESTROGA

Zbyt duży nacisk na schowek dolny może spowodować jego uszkodzenie.

- Nie należy opierać nóg na schowku.

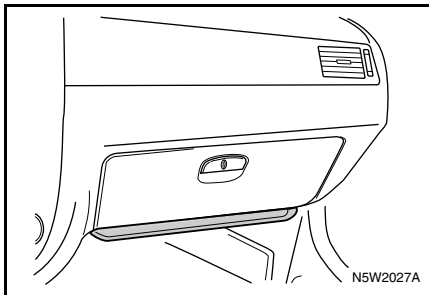

## SCHOWEK NA MONETY

Aby otworzyć schowek na monety, należy pociągnąć do siebie uchwyt w jego pokrywie.

W celu zamknięcia schowka należy mocno docisnąć pokrywę.

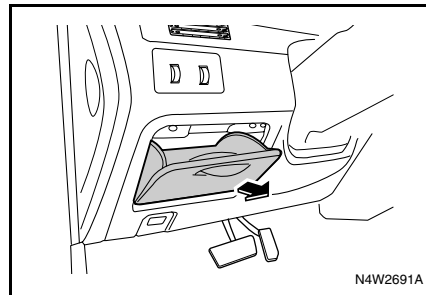

## SCHOWEK W KONSOLI ŚRODKOWEJ

Aby otworzyć schowek, należy pociągnąć dźwignię i unieść pokrywę.

Aby go zamknąć, należy opuścić i zatrzęsnąć pokrywę.

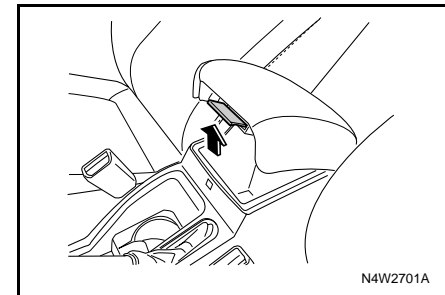

### WIESZAK NA ZAKUPY

Samochód wyposażony jest w wieszaki na zakupy przy oparciach obu foteli przednich.

Można na nich powiesić torbę z zakupami lub inny podobny przedmiot.

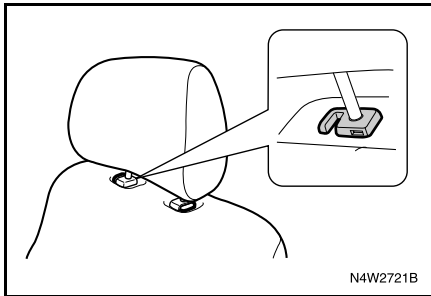

### SCHOWEK POD FOTELEM PASAŻERA Z PRZODU\*

Aby skorzystać ze schowka pod przednim fotelem pasażera, należy pociągnąć go w kierunku deski rozdzielczej.

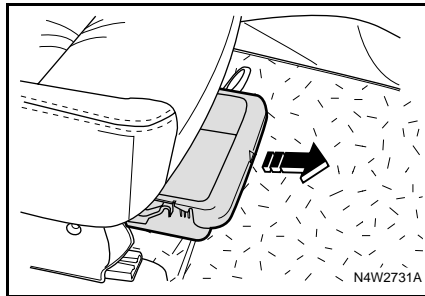

### SCHOWEK NA OKULARY\*

W celu otwarcia schowka na okulary, znajdującego się nad drzwiami kierowcy, należy odciągnąć w dół i przytrzymać górną część pokrywki.

Schowek zamknie się samoczynnie po zwolnieniu pokrywki.

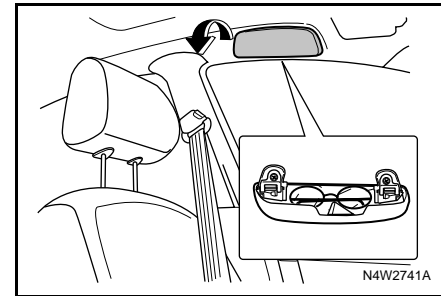

## OSŁONY PRZECIWSŁONECZNE

Samochód wyposażony jest w wyściełane osłony przeciwsłoneczne, chroniące kierowcę i pasażerów przed oślepieniem światłem słonecznym.

Osłony mogą być odchylane w górę i w dół oraz na boki.

Na wewnętrznej części osłony przeciwsłonecznej znajduje się lustro i schowek na drobne dokumenty.

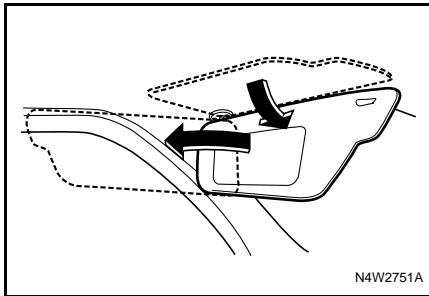

## UCHWYT GÓRNY Z WIESZAKIEM NA UBRANIE

Samochód jest wyposażony w uchwyty nad drzwiami pasażera z przodu oraz drzwiami tylnymi. Uchwyty nad drzwiami tylnymi dodatkowo posiadają wieszaki na ubrania.

W celu skorzystania z uchwytu należy go pociągnąć w dół i przytrzymać. Po zwolnieniu uchwyt samoczynnie powróci do poprzedniej pozycji.

Pasażerowie mogą wykorzystywać uchwyty jako pomoc przy wsiadaniu/wysiadaniu z samochodu lub w celu przytrzymania się podczas brawurowej jazdy.

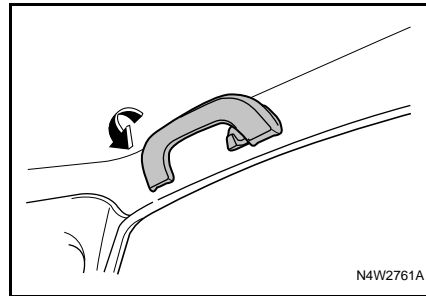

### PRZESTROGA

**Wieszanie ubrań na uchwycie górnym może ograniczać widoczność z fotela kierowcy.**

- **Nie wieszać niczego na uchwytach górnych, jeśli nie są one wyposażone w wieszaki na ubrania.**

**Pogorszona widoczność może być przyczyną wypadku, a w konsekwencji prowadzić do odniesienia obrażeń ciała i uszkodzenia samochodu lub innego mienia.**

## SIATKA ODDZIELAJĄCA PRZESTRZEŃ BAGAŻOWĄ (tylko model kombi)

Pojazd został wyposażony w siatkę oddzielającą kabinę od przestrzeni bagażowej. Siatka może być zamontowana w 2 położeniach: z przodu lub tyłu.

### PRZESTROGA

- Nie przewozić pasażerów w przestrzeni bagażowej za siatką.
- Nie przewozić ładunku ułożonego powyżej górnej krawędzi siatki oddzielającej.
- Nie przewozić ciężkich ładunków ułożonych powyżej górnej krawędzi oparcia foteli, nawet w przypadku używania siatki oddzielającej.
- Nie przewozić ładunku o ostrych krawędziach, które mogą przebić się siatkę.
- Nie narażać siatki na zbyt duże obciążenie; nie wieszac i nie doczepiać do siatki ciężkich ładunków.

### MIEJSCA MONTAŻU

#### Górny punkt mocowania

###Dwa zaczepy znajdują się na każdej stronie szyny dachowej.

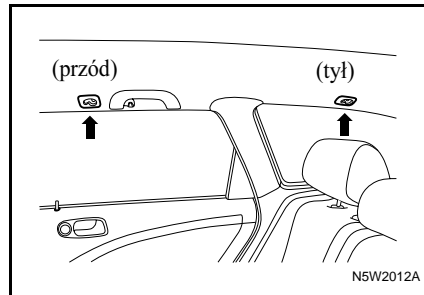

#### Dolne przednie i tylne punkty mocowania

Pod dwoma zewnętrznymi tylnymi fotelami oraz na podłodze w przedniej części bagażnika znajdują się dwa zaczepy.

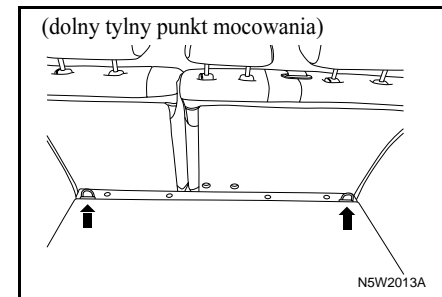
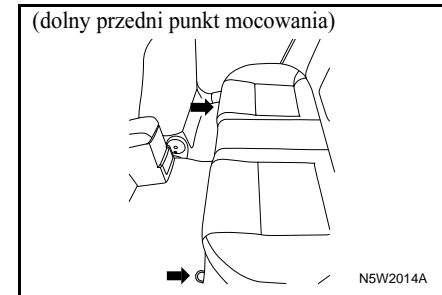



## MONTAŻ SIATKI W PRZEDNIEJ CZĘŚCI KABINY

Aby zamontować siatkę oddzielającą w przedniej części kabiny i zwiększyć przestrzeń bagażową, należy:

1. Złożyć oparcia tylnych foteli. Patrz „SKŁADANIE OPARĆ FOTELE TYLNYCH” we wcześniejszej części niniejszego rozdziału.
2. Zdjąć zagłówki tylnych foteli. Patrz „ZAGŁÓWKI” we wcześniejszej części niniejszego rozdziału.
3. Wsunąć zaczepy siatki do dużych otworów znajdujących się obok górnych uchwytów, a następnie zablokować mocowanie przesuwając zaczepy do mniejszych otworów.
4. Zamocować zaczepy paszków w miejscach mocowania pod dwoma zewnętrznymi fotelami tylnymi.
5. Pociągnąć za paski w celu wybrania luzu.

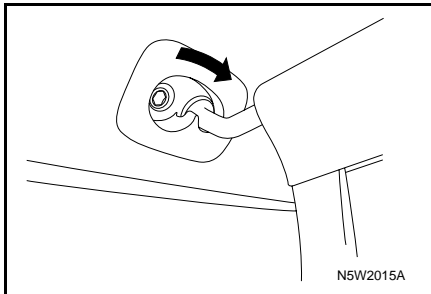

## MONTAŻ SIATKI W TYLNEJ CZĘŚCI KABINY

Aby zamontować siatkę w tylnej części kabiny, należy:

1. Usunąć zaślepki pociągając obydwie uchwyty w górę (nie opuszczając tylnych foteli).
2. Wsunąć zaczepy siatki do dużych otworów znajdujących się w tylnej części na szynie dachowej, a następnie zablokować mocowanie przesuwając zaczepy do mniejszych otworów.
3. Zamocować zaczepy paszków w dwóch miejscach mocowania na podłodze bagażnika.

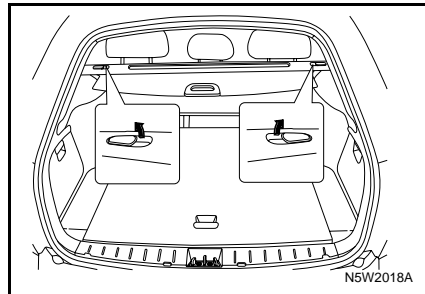

4. Pociągnąć za paski w celu wybrania luzu.

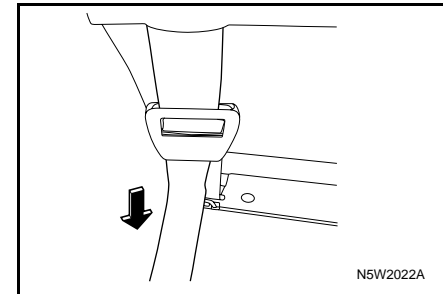

**PRZESTROGA**

Po zakończeniu montażu należy sprawdzić, czy siatka nie jest luźna. W tym celu po sprawdzeniu, czy zaczep został prawidłowo zamocowany, należy pociągnąć.

**DEMONTAŻ**

1. Połączyć paski przez pociągnięcie regulatorów naprężenia ku górze, a następnie wyjąć zaczepy pasków z uchwytów.
2. Zdjąć zaczep siatki, przesuwaną go do większego otworu.

**PRZESTRZEŃ BAGAŻOWA  
(tylko model kombi)**

**SIATKA PODŁOGOWA\***

Siatka podłogowa powstrzymuje lżejsze ładunki przed przesuwaniem się na ostrych zakrętach lub podczas gwałtownego ruszania bądź hamowania.

Cztery zaczepy siatki należy o zahaczyć pierścienie znajdujące się w każdym rogu podłogi.

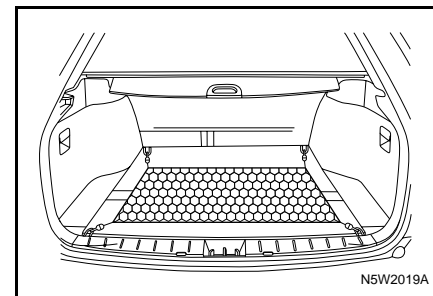
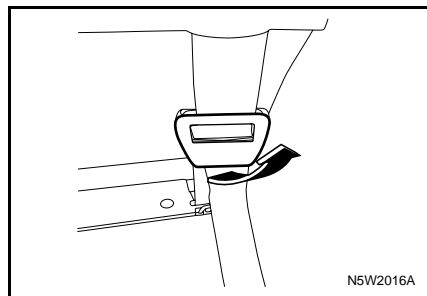
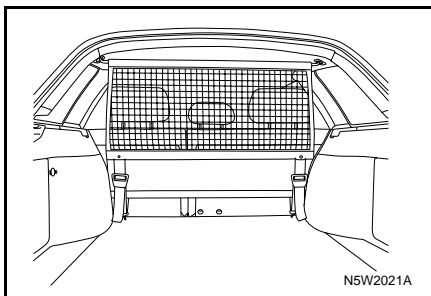

**SCHOWEK BOCZNY**

Schowki boczne znajdują się z lewej i prawej strony przestrzeni bagażowej.

Aby otworzyć schowek boczny, należy pociągnąć za znajdującą się na nim dźwignię.

Aby zamknąć schowek, należy mocno docisnąć pokrywę.

**SCHOWEK POD PŁYTĄ PODŁOGI**

Pod płytą podłogi przestrzeni bagażowej znajdują się różne schowki. Są one dostępne po podniesieniu płyty podłogi.

**⚠ PRZESTROGA**

**W schowkach nie należy umieszczać przedmiotów wystających ponad ich górną krawędź. W przeciwnym razie może dojść do uszkodzenia schowka lub płyty podłogi.**

**OSŁONA PRZESTRZENI BAGAŻOWEJ**

Osłona przestrzeni bagażowej umożliwia zasłonięcie bagażu lub innego ładunku przewożonego w przestrzeni bagażowej.

Aby rozwinąć osłonę, należy pociągnąć za uchwyt, a następnie umieścić zaczepy w szczelinach znajdujących się po obydwu stronach otworu klapy tylnej.

Aby zwinąć osłonę, należy ją lekko pociągnąć, a następnie zwolnić uchwyt. Osłona zwinie się automatycznie.

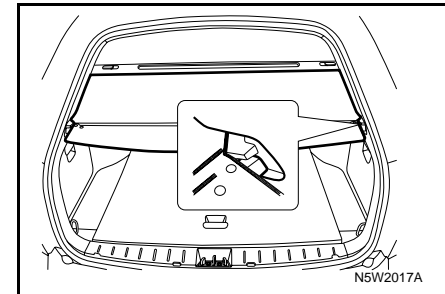
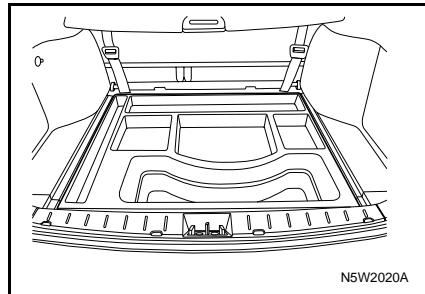
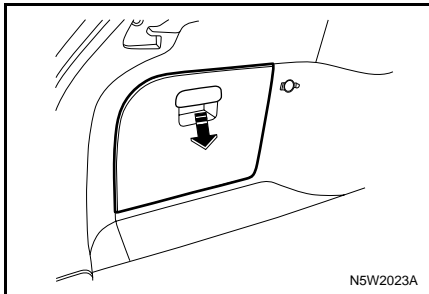

## **BAGAŻNIK DACHOWY\*** **(tylko model kombi)**

Bagażnik dachowy można wykorzystać do przewożenia dodatkowego ładunku lub nieporęcznych przedmiotów (np. rowerów), które lepiej jest przewozić na zewnątrz pojazdu.

### **PRZESTROGA**

**Załadowany bagażnik dachowy wpływa na zmianę środka ciężkości pojazdu. Nie należy rozwijać dużych prędkości. Podczas silnego bocznego wiatru należy zachować ostrożność. Nieprzestrzeganie powyższych instrukcji może być przyczyną obrażeń ciała i uszkodzenia samochodu.**

## **ANTENA**

W modelach typu sedan antena jest zintegrowana z uzwojeniem grzejnym tylnej szyby, a w modelach typu hatchback i kombi antena znajduje się w szybie przedniej. Powierzchnia przedniej i tylnej szyby musi być wolna od zarysowań, a linie nienaruszone. Jeżeli wewnętrzna powierzchnia została uszkodzona, mogą wystąpić zakłócenia odbioru.

Umieszczenie anteny po wewnętrznej stronie szyby uniemożliwia jej uszkodzenie w myjni.

### **PRZESTROGA**

**Użycie żyletki lub innego ostrego narzędzia do czyszczenia wewnętrznej powierzchni przedniej lub tylnej szyby może uszkodzić antenę i/lub uzwojenie grzejne tylnej szyby. Gwarancja nie obejmuje naprawy tego typu uszkodzeń. Nie należy czyścić wewnętrznej powierzchni tylnej szyby ostrymi narzędziami.**

### **PRZESTROGA**

**Na szyby nie należy przyklejać koloryzujących folii zawierających warstwy metaliczne. Warstwa metaliczna może powodować zakłócenia odbioru radiowego. Gwarancja nie uwzględnia napraw spowodowanych naklejeniem folii na szybę.**

## WŁĄCZNIK OGRZEWANIA FOTEŁA\*

Włłączniki ogrzewania foteli znajdują się w konsoli środkowej.

W celu ogrzania fotela:

1. Włączyć zapłon.
2. Naciśnąć lewy przycisk nagrzewnicy fotela kierowcy lub prawy przycisk nagrzewnicy fotela pasażera, aby ogrzać odpowiedni fotel.

Spowoduje to zaświecenie się kontrolki znajdującej się w przycisku.

3. Naciśnięcie przełącznika po drugiej stronie powoduje wyłączenie ogrzewania.

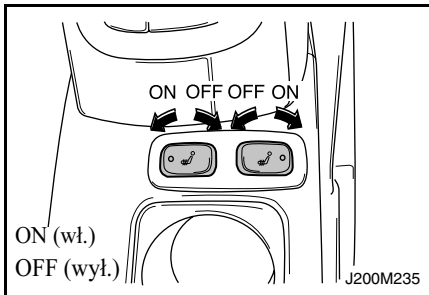

### ⚠ OSTRZEŻENIE

Istnieje możliwość oparzenia.

- Nie należy używać ogrzewania fotela przez długi czas w przypadku noszenia cienkiej sukienki lub cienkich spodni.

### ⚠ PRZESTROGA

Nieprzestrzeganie powyższych zaleceń może doprowadzić do uszkodzenia przewodów grzewczych.

- Nie poddawać foteli przednich działaniu dużych sił.

## TEMPOMAT\*

Opcjonalny tempomat umożliwia utrzymywanie prędkości równej lub większej od 39 km/h bez konieczności trzymania stopy na pedale przyspieszenia. Jest to bardzo pomocne podczas długich podróży. Tempomat nie działa przy prędkościach poniżej 39 km/h.

Po wciśnięciu pedału hamulca lub sprzęgła (w pojeździe z manualną skrzynią biegów) nastąpi wyłączenie tempomatu.

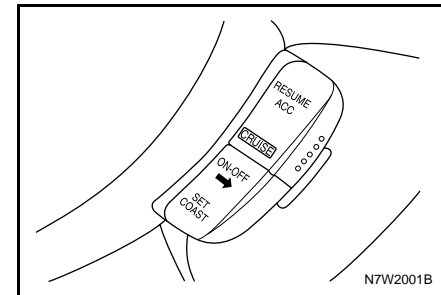

 **PRZESTROGA**

Korzystanie z tempomatu może być niebezpieczne w sytuacjach, gdy jazda ze stałą prędkością nie jest wskazana. Nie należy więc korzystać z tempomatu na krętej drodze lub przy dużym natężeniu ruchu.

Korzystanie z tempomatu może być niebezpieczne na śliskiej nawierzchni. Szybkie zmiany przyczepności opon mogą być przyczyną nadmiernego poślizgu kół i w efekcie utraty kontroli nad samochodem. Nie używać tempomatu na śliskiej nawierzchni.

**KORZYSTANIE Z TEMPOMATU**

 **PRZESTROGA**

Pozostawienie włączonego tempomatu może spowodować jego uaktywnienie w wyniku przypadkowego wciśnięcia przycisku. Grozi to utratą kontroli nad samochodem. Jeśli tempomat nie jest potrzebny, jego przełącznik powinien znajdować się w położeniu OFF.

Dźwignia tempomatu znajduje się po prawej stronie kierownicy.

1. Nacisnąć przycisk ON/OFF na dźwigni, aby włączyć tempomat.
2. Przyspieszyć do żądanej prędkości.
3. Wcisnąć przycisk SET i zwolnić go. W chwili uruchomienia tempomatu zaświeci się kontrolka w zestawie wskaźników.
4. Zdjąć nogę z pedału przyspieszenia.

**PRZYWRACANIE WCZEŚNIEJSZEJ PRĘDKOŚCI**

Założmy, że samochód porusza się z prędkością kontrolowaną przez tempomat i wciśnięty został pedał hamulca lub sprzęgła (w pojazdach z manualną skrzynią biegów). Spowoduje to oczywiście wyłączenie tempomatu. Jednak nie trzeba ponownie ustawiać zadanej prędkości. Po osiągnięciu lub przekroczeniu prędkości 39 km/h wystarczy wcisnąć przycisk RESUME.

Prędkość zostanie zwiększona do zadanej i będzie utrzymywana.

Jeżeli przycisk RESUME będzie przytrzymany dłużej, to samochód będzie przyspieszał do momentu zwolnienia przycisku lub wciśnięcia pedału hamulca.

Nie należy zatem przytrzymywać przycisku RESUME, jeśli przyspieszanie nie jest pożądane.

### **ZWIĘKSZANIE PRĘDKOŚCI PODCZAS KORZYSTANIA Z TEMPOMATU**

Możliwe są dwa sposoby zwiększenia prędkości:

- Zwiększenie prędkości za pomocą pedału przyspieszenia: Wcisnąć przycisk SET, a następnie go zwolnić wraz z pedałem przyspieszenia. Samochód będzie utrzymywał ustaloną, wyższą prędkość.
- Nacisnąć przycisk RESUME. Przytrzymać go w tym położeniu do osiągnięcia żądanej prędkości, a następnie zwolnić. W celu niewielkiego zwiększenia prędkości, dotknąć przycisk RESUME i zwolnić go. Każdorazowo takie działanie powoduje wzrost prędkości o około 2 km/h. Funkcja zwiększania prędkości działa tylko po włączeniu sterowania tempomatem przez wciśnięcie przycisku SET.

### **ZMNIĘSZANIE PRĘDKOŚCI PODCZAS KORZYSTANIA Z TEMPOMATU**

Są dwa sposoby zmniejszenia prędkości podczas jazdy z włączonym tempomatem:

- Wcisnąć i trzymać przycisk SET, aż zostanie osiągnięta żądana niższa prędkość, a wtedy zwolnić go.
- W celu uzyskania niewielkiego zmniejszenia prędkości, dotknąć przycisku SET. Każdorazowo takie działanie powoduje zmniejszenie prędkości o około 2 km/h.

### **WYPRZEDZANIE PODCZAS KORZYSTANIA Z TEMPOMATU**

Zwiększyć prędkość za pomocą pedału przyspieszenia. Po zdjęciu nogi z pedału przyspieszenia samochód zwolni do prędkości ustalonej wcześniej za pomocą tempomatu.

### **KORZYSTANIE Z TEMPOMATU NA WZNIESIENIACH**

Sposób funkcjonowania tempomatu na wzniesieniach zależy od prędkości i obciążenia samochodu oraz kąta nachylenia drogi. W celu utrzymania prędkości podczas wjazdu pod górę konieczne może być wciśnięcie pedału przyspieszenia. Aby nie zwiększać prędkości podczas zjazdu w dół, konieczne może być korzystanie z hamulców lub zredukowanie biegu. Wciśnięcie pedału hamulca spowoduje wyłączenie tempomatu. Dla wielu kierowców jest to zbyt kłopotliwe, więc nie korzystają oni z tempomatu na wzniesieniach.

### **WYŁĄCZANIE TEMPOMATU**

Są dwa sposoby wyłączenia tempomatu:

- Lekko nacisnąć na pedał hamulca lub nacisnąć na pedał sprzęgła, jeżeli w samochodzie jest manualna skrzynia biegów.
- Nacisnąć przycisk ON/OFF na dźwigni tempomatu.

### **KASOWANIE ZAPAMIĘTANEJ PRĘDKOŚCI**

Zapamiętana prędkość zostaje skasowana automatycznie po wyłączeniu tempomatu lub zapłonu.



# 3

## PROWADZENIE SAMOCHODU

---

- DOCIERANIE .....3-2
- ZALECENIA ODNOŚNIE PROWADZENIA SAMOCHODU .....3-2
- PALIWO .....3-4
- REGULACJA LUSTEREK .....3-7
- REGULACJA KIEROWNICY .....3-10
- WSPOMAGANIE UKŁADU KIEROWNICZEGO ZALEŻNE OD PRĘDKOŚCI JAZDY (SSPS) .....3-11
- STACYJKA .....3-11
- URUCHAMIANIE SILNIKA .....3-12
- PROWADZENIE SAMOCHODU .....3-15
- HAMULCE .....3-22
- UKŁAD KONTROLI TRAKCJI .....3-25
- UKŁAD TURBODOŁADOWANIA .....3-26
- WSKAZÓWKI ODNOŚNIE PROWADZENIA SAMOCHODU .....3-27
- CIĄNIĘCIE PRZYCZEPY .....3-31
- GAZY SPALINOWE (TLENEK WĘGLA) .....3-36
- OCHRONA ŚRODOWISKA.....3-36

## DOCIERANIE

Przestrzeganie poniższych zaleceń przez pierwsze kilkaset kilometrów pozwoli poprawić osiągi i ekonomiczność samochodu oraz wydłużyć okres jego eksploatacji:

- Unikać ruszania z całkowicie otwartą przepustnicą.
- Przed rozpoczęciem jazdy rozgrzać silnik.
- Nie obciążać nadmiernie silnika.
- Unikać gwałtownego hamowania, za wyjątkiem sytuacji awaryjnych. Pozwoli to na prawidłowe dotarcie hamulców.
- Unikać ruszania z dużą prędkością, gwałtownego przyspieszania i jazdy z dużą prędkością na długich odcinkach; zapewni to bezpieczeństwo silnika i zmniejszenie zużycia paliwa.
- Unikać przyspieszania na niskich biegach z całkowicie otwartą przepustnicą.
- Nie holować innych pojazdów.

## ZALECENIA ODNOŚNIE PROWADZENIA SAMOCHODU PRZED WEJŚCIEM DO SAMOCHODU

### OSTRZEŻENIE

- Sprawdzić, czy żarówki wszystkich świateł zewnętrznych, reflektory, kierunkowskazy i kontrolki ostrzegawcze są czyste i działają prawidłowo.

**Przestrzeganie podanych zaleceń zmniejsza ryzyko wypadku, a tym samym pomaga uniknąć obrażeń ciała i uszkodzenia samochodu.**

- Sprawdzić, czy wszystkie szyby, lusterka wewnętrzne i zewnętrzne, żarówki i reflektory są czyste i działają prawidłowo.
- Sprawdzić pod samochodem, czy nie występują przecieki.
- Sprawdzić poziom oleju silnikowego i innych płynów w komorze silnika.
- Przeprowadzić kontrolę wzrokową ogumienia pod kątem uszkodzeń i niewłaściwego ciśnienia powietrza, a także pod kątem ciał obcych uwieczonych w nacięciach bieżnika.
- W razie potrzeby podjąć działania zaradcze.

## PRZED ROZPOCZĘCIEM JAZDY

### OSTRZEŻENIE

**Przedmioty leżące na desce rozdzielczej lub na półce przy tylnej szybie mogą ograniczać widoczność.**

- Usunąć wszelkie przedmioty leżące na desce rozdzielczej lub na półce przy tylnej szybie.

**W przypadku zderzenia przedmioty takie mogą również przemieszczać się w sposób niekontrolowany, powodując obrażenia ciała lub uszkodzenie samochodu.**

- Przed wyruszeniem w drogę po raz pierwszy uważnie zapoznać się z samochodem, jego wyposażeniem i zaleceniami dotyczącymi bezpiecznej jazdy i eksploatacji.
- Ustawić fotel w wygodnym położeniu.
- Wyregulować lusterka wewnętrzne i zewnętrzne.
- Upewnić się, że wszyscy pasażerowie mają zapięte pasy bezpieczeństwa.
- Sprawdzić działanie kontrolki ostrzegawczych po ustawieniu kluczyka stacyjki w położeniu ON.

- Sprawdzić wszystkie wskaźniki.
- Zwolnić hamulec postojowy, sprawdzając, czy zgasła jego kontrolka.

#### OSTRZEŻENIE

- **Przed rozpoczęciem jazdy upewnić się, że wszyscy pasażerowie mają zapięte pasy bezpieczeństwa.**
- **Sprawdzić, czy wszystkie szyby, lusterka, żarówki i reflektory są czyste i działają prawidłowo**

#### W CZASIE JAZDY

Kierowca samochodu ponosi odpowiedzialność za bezpieczeństwo własne, pasażerów i innych użytkowników drogi. W związku z tym, całą swoją uwagę musi skupić na prowadzeniu samochodu. Większość kolizji drogowych wiąże się z osłabieniem koncentracji kierowcy lub rozproszeniem jego uwagi. Uwaga kierowcy powinna być przez cały czas skupiona na drodze.

Obecnie jednym z największych zagrożeń dla bezpieczeństwa ruchu drogowego jest korzystanie podczas jazdy z telefonów komórkowych bez zestawów głośnomówiących. Badania wykazały, że taka praktyka zwiększa ryzyko wypadku. Badanie naukowe wykazały, że korzystanie z telefonu – z zestawem głośnomówiącym lub bez – zwiększa ryzyko kolizji o 400%.

Również używanie innych urządzeń – takich jak radiotelefony, komputery, organizery osobiste, gry wideo, magnetowidy, systemy GPS i inne urządzenia nawigacyjne – zwiększa ryzyko kolizji. Stanowczo odradza się obsługę innych urządzeń podczas prowadzenia samochodu.

W niektórych krajach już wprowadzono przepisy zabraniające korzystania podczas jazdy z telefonów komórkowych bez zestawów głośnomówiących, a w innych rozważa się ich wprowadzenie.

#### OSTRZEŻENIE

**Bezpieczeństwo jazdy wymaga od kierowcy pełnej koncentracji oraz umiejętności właściwej oceny sytuacji na drodze i kierowania się zdrowym rozsądkiem. Podczas prowadzenia samochodu należy maksymalnie unikać rozpraszania uwagi. Do czynności mogących rozpraszać uwagę kierowcy należą:**

- odbieranie połączeń przychodzących na telefon komórkowy lub samochodowy;
- inicjowanie połączeń wychodzących z telefonu komórkowego lub samochodowego,
- dokonywanie regulacji fotela, kierownicy lub lusterek,
- używanie innych urządzeń elektronicznych,
- korzystanie z map i innych materiałów drukowanych,

(Ciąg dalszy)

 **OSTRZEŻENIE**

(Ciąg dalszy)

- odpinanie i zapinanie pasów bezpieczeństwa,
- przygotowywanie pieniędzy przy zbliżaniu się do punktów wnoszenia opłat za przejazd,
- inne czynności odwracające uwagę kierowcy od prowadzenia samochodu.

Wykonywanie takich czynności znacznie zwiększa ryzyko kolizji grożących obrażeniami ciała lub nawet śmiercią.

Czynności takie należy w miarę możliwości zaplanować i wykonać przed rozpoczęciem jazdy albo po zatrzymaniu samochodu.

**INFORMACJE O ZESTAWACH  
DODATKOWYCH ELEMENTÓW  
NADWOZIA\***

Jeśli zamontowano zestaw dodatkowych elementów nadwozia, należy zachowywać szczególną ostrożność, ponieważ wykończenia te powodują zmniejszenie prześwitu pod pojazdem. Przed rozpoczęciem użytkowania pojazdu należy zapoznać się z poniższymi informacjami.

- Aby uniknąć uszkodzenia zestawu dodatkowych elementów nadwozia, należy zachowywać szczególną uwagę podczas korzystania z urządzeń holowniczych.
- Gdy pojazd jest holowany przy uniesionej osi przedniej, należy zwrócić uwagę na prześwit w tylnej części.
- Podczas prowadzenia pamiętać o zmniejszonym prześwicie; szczególną uwagę zwracać na drogowe progi zwalniające, krawężniki, rampy parkingów wielopoziomowych itp.
- Podczas podnoszenia pojazdu w warsztacie za pomocą podnośnika samochodowego, w celu uniknięcia uszkodzeń może być wymagane użycie dodatkowych przyrządów.
- Użycie lawety jest najlepszym sposobem holowania pojazdu z zestawem dodatkowych elementów nadwozia i chroni przed wszelkimi uszkodzeniami.

**PALIWO**
**ZALECENIA ODNOŚNIE PALIWA**

Używać wyłącznie benzyny bezołowiowej o liczbie oktanowej 95 (RON95) lub wyższej

Jakość paliwa i zawarte w nim domieszki mają istotny wpływ na moc wyjściową, osiągi i trwałość silnika.

Paliwo o zbyt niskiej liczbie oktanowej może powodować spalanie stukowe.

 **PRZESTROGA**

- Stosowanie paliwa o liczbie oktanowej niższej niż 95 może spowodować uszkodzenie silnika.
- Stosowanie etyliny może spowodować uszkodzenie układu wydechowego i utratę gwarancji.

**UWAGA**

Jako zabezpieczenie przed przypadkowym użyciem etyliny, końcówka węża dystrybutora z paliwem tego typu jest większa i nie mieści się w otworze wlewowym samochodu.

**Nie używać metanolu**

Paliwa zawierające metanol nie powinny być stosowane.

Paliwo tego rodzaju może pogorszyć osiągi samochodu i uszkodzić elementy układu paliwowego.

 **PRZESTROGA**

**Stosowanie metanolu może spowodować uszkodzenie układu paliwowego. Uszkodzenia powstałe w ten sposób nie są objęte gwarancją.**

**Użytkowanie samochodu w innych krajach**

W przypadku wyjazdu za granicę należy:

- przestrzegać wszystkich przepisów danego kraju dotyczących rejestracji i ubezpieczenia samochodu,
- sprawdzić dostępność odpowiedniego paliwa.

**PALIWO DO SILNIKA WYSOKOPRĘŻNEGO**

Silniki wysokoprężne muszą być zasilane wyłącznie powszechnie dostępnym w sprzedaży olejem napędowym spełniającym specyfikacje normy DIN EN 590. Nie wolno stosować olejów napędowych używanych w żegludze, olejów grzewczych, czy też paliw całkowicie bądź częściowo roślinnych, takich jak olej rzepakowy lub biodiesel, Aquazole i podobne substancje.

Przepływ i przesączalność oleju napędowego zależą od temperatury.

Dlatego też w miesiącach zimowych w handlu dostępne są oleje napędowe przystosowane do pracy w niskich temperaturach. Przed uruchomieniem silnika w zimie należy upewnić się, czy w zbiorniku jest paliwo zimowe.

 **PRZESTROGA**

**Jeżeli używane jest nieodpowiednie paliwo lub do zbiornika paliwa wprowadzono niewłaściwe dodatki paliwowe, silnik i katalizator mogą zostać poważnie uszkodzone.**

 **PRZESTROGA**

**Przy tankowaniu zawsze upewnić się, czy do zbiornika wlewane jest właściwe paliwo (benzyna lub olej napędowy).**

**Jeżeli pojazd z silnikiem wysokoprężnym zostanie zasilony benzyną, to pojazd może zostać poważnie uszkodzony.**

**Jeżeli pojazd wyposażony jest w silnik wysokoprężny, przed tankowaniem na pokrywce wlewu paliwa należy sprawdzić, jakie paliwo jest właściwe.**

## TANKOWANIE

1. Wyłączyć silnik.
2. W celu otwarcia klapki wlewu paliwa pociągnąć za dźwignię zwalniającą, znajdującą się w podłodze, po lewej stronie fotela kierowcy.
3. Powoli obrócić korek wlewowy w lewo. Jeśli słychać syk, przed całkowitym odkręceniem korka poczekać aż ustanie. Klapka wlewu paliwa znajduje się z tyłu, po prawej stronie samochodu.
4. Wyjąć korek. Korek jest przymocowany łańcuszkiem. Umieścić korek w uchwycie po wewnętrznej stronie klapki wlewu paliwa.

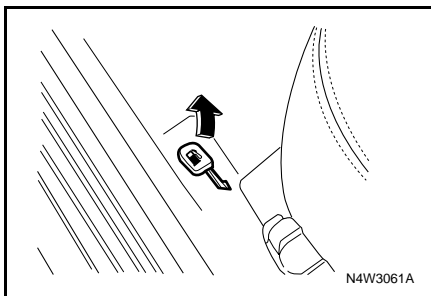

5. Po zatankowaniu założyć korek wlewowy. Przekręcać go w prawo, aż do usłyszenia kilku charakterystycznych odgłosów.
6. Zamknąć klapkę wlewu paliwa i docisnąć tak, aby się zatrzasnęła.

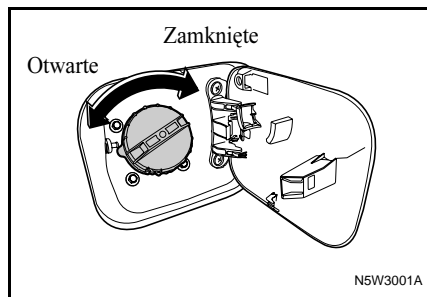

## UWAGA

Jeśli przy niskiej temperaturze zewnętrznej klapka wlewu paliwa nie otwiera się, należy w nią lekko postukać, a następnie ponowić próbę otwarcia.

## OSTRZEŻENIE

Opary paliwa są wysoce łatwopalne.

- Nie zbliżać do benzyny źródeł ognia lub iskier ani innych żarzących się przedmiotów.
- Wyłączyć silnik.

Zapalenie się benzyny grozi poważnymi oparzeniami i uszkodzeniem samochodu.

## PRZESTROGA

Unikać rozlania benzyny na lakierowane powierzchnie samochodu.

- Benzynę rozlaną na lakier jak najszybciej spłukać czystą, zimną wodą. Benzyna może uszkodzić lakier.

### Napełnianie zbiornika paliwa z beczek lub kanistrów

#### **▲ OSTRZEŻENIE**

Ze względów bezpieczeństwa kanistry, dystrybutory i węże dystrybutorów paliwa muszą być odpowiednio uziemione. Zgromadzony ładunek elektryczny może spowodować zapłon oparów benzyny. Konsekwencją tego mogą być oparzenia lub uszkodzenie samochodu.

Zawsze przestrzegać poniższych zaleceń:

- Podczas napełniania zbiornika paliwa używać uziemionych pomp z integralnie uziemionymi węzami i kanistrami.
- W przypadku napełniania kanistra wyjąć go z samochodu i postawić na podłożu.
- Przed rozpoczęciem tankowania sprawdzić, czy końcówka węża dystrybutora dotyka wnętrza szyjki wlewu paliwa. Nie wyciągać końcówki węża do czasu napełnienia zbiornika.
- Nie zbliżać do benzyny źródeł ognia lub iskier ani żarzących się przedmiotów.

## REGULACJA LUSTEREK

### LUSTERKA ZEWNĘTRZNE

Lusterka zewnętrzne należy ustawić w taki sposób, aby kierowca widział oba boki samochodu oraz drogę z tyłu po obu stronach.

Za pomocą dźwigni regulacyjnych umieszczonych w panelach ozdobnych wszystkich drzwi można obracać lusterka w górę i w dół oraz w lewo i w prawo.

Lusterka zewnętrzne są wypukłe i oznakowane nalepką z następującym napisem:

OBJECTS IN MIRROR ARE CLOSER  
THAN THEY APPEAR  
(OBIEKTY WIDOCZNE W LUSTERKU  
WYDAJĄ SIĘ BYĆ DALEJ NIŻ  
W RZECZYWISTOŚCI)

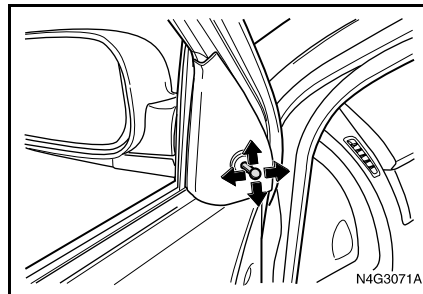

Lusterka zewnętrzne po obu stronach pozwalają na uzyskanie szerszego widoku drogi za samochodem.

Lusterko wewnętrzne natomiast umożliwia ocenę wielkości i odległości obiektów widzianych w lusterku bocznym.

Używanie wyłącznie wypukłych lusterk zewnętrznych może powodować złą ocenę wielkości i odległości obiektów z tyłu.

#### **▲ OSTRZEŻENIE**

- Zawsze sprawdzać i korygować ustawienie lusterek, aby zapewnić sobie dobrą widoczność obiektów i innych pojazdów na drodze.

Niewłaściwa ocena odległości pomiędzy samochodem a innymi obiektami może prowadzić do kolizji, a w konsekwencji do uszkodzenia samochodu lub innego mienia, albo do odniesienia obrażeń ciała.

**⚠ PRZESTROGA**

Nieprawidłowe obchodzenie się z lusterkami może doprowadzić do ich uszkodzenia.

- Nie zeszkrobywać lodu z powierzchni lusterka.
- Jeśli lód lub inna substancja ograniczy ruch lusterka, nie regulować go na siłę.
- Usunąć lód za pomocą środka odładzającego w aerozolu lub dmuchawy na gorące powietrze.

Uszkodzone lusterka mogą ograniczać widoczność, co stwarza ryzyko kolizji.

Lusterka zewnętrzne można złożyć w taki sposób, aby przylegały do boków samochodu.

**⚠ OSTRZEŻENIE**

- Nie jeździć ze złożonymi lusterkami zewnętrznymi.

Widoczność jest wówczas ograniczona, co może doprowadzić do kolizji.

**LUSTERKA ZEWNĘTRZNE  
REGULOWANE ELEKTRYCZNIE\***

Za pomocą przycisku umieszczonego na panelu drzwi kierowcy można regulować lusterka zewnętrzne w górę i w dół oraz w lewo i w prawo. Przy regulacji lusterek zapłon musi być włączony (kluczyk w położeniu ON).

1. Wybrać lusterko do regulacji, przesuwając przełącznik do pozycji L (lewe lusterko) lub R (prawe lusterko).
2. Naciskając odpowiednie segmenty przycisku można ustawić lusterko w żądanym położeniu.

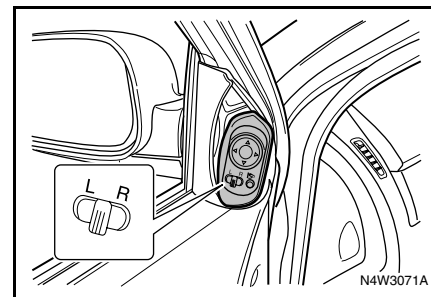
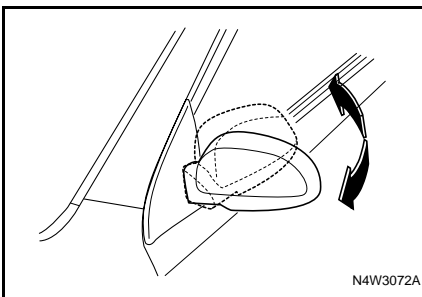



**⚠ OSTRZEŻENIE**

- Zawsze sprawdzać i korygować ustawienie lusterek, aby zapewnić sobie dobrą widoczność obiektów i innych pojazdów na drodze.

Niewłaściwa ocena odległości pomiędzy samochodem a innymi obiektami może prowadzić do kolizji, a w konsekwencji do uszkodzenia samochodu lub innego mienia, albo do odniesienia obrażeń ciała.

**⚠ PRZESTROGA**

Nieprawidłowe obchodzenie się z lusterkami może doprowadzić do ich uszkodzenia.

- Nie zeskrobywać lodu z powierzchni lusterka.
- Jeśli lód lub inna substancja ograniczy ruch lusterka, nie regulować go na siłę.
- Usunąć lód za pomocą środka odladzającego w aerozolu lub dmuchawy na gorące powietrze.

Uszkodzone lusterka mogą ograniczać widoczność, co stwarza ryzyko kolizji.

**LUSTERKA SKŁADANE ELEKTRYCZNIE\***

Nacisnąć przycisk składania lusterek zewnętrznych, aby złożyć lusterka zewnętrzne. Przy składaniu lusterek zapłon musi być włączony (kluczyk w położeniu ON). Aby przywrócić lusterka do położenia wyjściowego, należy ponownie nacisnąć przycisk.

**⚠ OSTRZEŻENIE**

- W trakcie jazdy nie naciskać przycisku elektrycznego składania lusterek.
- Nie jeździć ze złożonymi lusterkami zewnętrznymi.

Widoczność jest wówczas ograniczona, co może doprowadzić do kolizji.

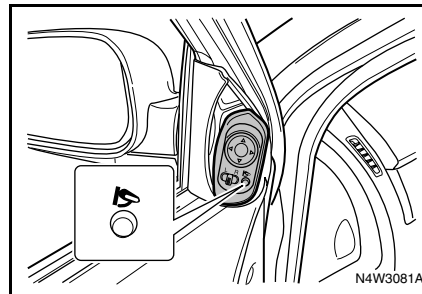
**LUSTERKO WEWNĘTRZNE**

Lusterko wewnętrzne można regulować ręcznie, obracając je w górę, w dół, w lewo i w prawo.

Za pomocą dźwigni nastawczej można ustawiać lusterko do jazdy dziennej/nocnej.

W trybie nocnym zredukowany jest blask odbicia światła reflektorów pojazdów jadących z tyłu.

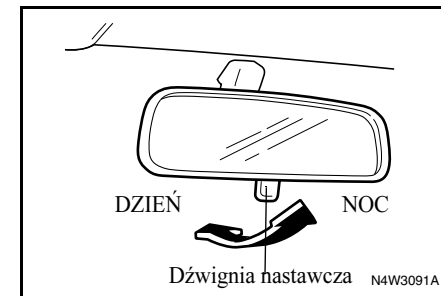

**⚠ OSTRZEŻENIE**

Po ustawieniu w tryb nocny obraz w lusterku może być mniej wyrazisty.

- Przy korzystaniu z lusterka ustawionego w tryb nocny należy zachować szczególną ostrożność.

Brak dobrej widoczności z tyłu może prowadzić do kolizji, a w konsekwencji do uszkodzenia samochodu lub innego mienia albo do obrażeń ciała.

**⚠ OSTRZEŻENIE**

Podczas jazdy kierowca musi zachowywać pełną kontrolę nad kierownicą.

- Nie regulować położenia kierownicy podczas jazdy.

Może to spowodować utratę panowania nad samochodem.

Położenie kierownicy regulować tylko podczas postoju i przy wyłączonej blokadzie.

Położenie kierownicy można regulować za pomocą dźwigni znajdującej się pod kolumną.

## REGULACJA KIEROWNICY

Regulacja położenia kierownicy:

1. Przesunąć dźwignię umieszczoną pod kolumną kierownicy w kierunku deski rozdzielczej.
2. Po ustawieniu kierownicy w żądanym położeniu pociągnąć dźwignię do siebie.
3. Sprawdzić, czy kierownica jest prawidłowo zablokowana w wybranym położeniu.

**⚠ PRZESTROGA**

- Nie jeździć z kierownicą ustawioną w najwyższym położeniu.

Położenie takie służy jedynie ułatwieniu wsiadania z samochodu i wsiadania do niego.

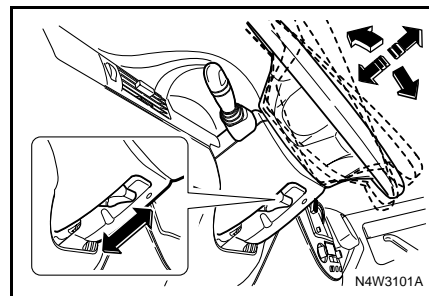

## UKŁAD KIEROWNICZY ZE WSPOMAGANIEM ZALEŻNYM OD PRĘDKOŚCI JAZDY\*

Układ SSPS dostosowuje siłę niezbędną do obracania kierownicą do prędkości jazdy.

Przy niskich prędkościach wspomaganie jest największe, co ułatwia wykonywanie manewrów skrętu i parkowania. Przy wyższych prędkościach siła wspomagania zostaje zredukowana w celu zapewnienia lepszej kontroli nad pojazdem i większej stabilności kierunkowej.

Układ SSPS dokonuje tego poprzez redukcję ilości płynu dopływającego z pompy układu wspomagania do jego przekładni w miarę wzrostu prędkości jazdy. Gdy samochód jest zatrzymany, ilość płynu dopływającego do przekładni układu kierowniczego jest największa. Wraz ze wzrostem prędkości ilość dopływającego płynu jest zmniejszana.

W przypadku awarii układu opór kierownicy wzrasta przy niskich prędkościach i zapala się kontrolka układu SSPS.

Patrz hasło indeksu „KONTROLKA UKŁADU SSPS”.

## STACYJKA

Stacyjka, znajdująca się po prawej stronie kolumny kierownicy, posiada następujące położenia: LOCK, ACC, ON i START.

### • LOCK

W celu zablokowania kierownicy należy wyjąć kluczyk i obrócić kierownicę do momentu jej zablokowania.

W celu ułatwienia odblokowania kierownicy należy lekko obrócić kierownicę w prawo i przekręcić kluczyk w położenie ACC.

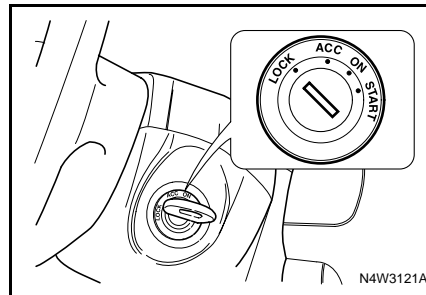

### • ACC

Ustawienie kluczyka w położeniu ACC pozwala na wyłączenie silnika bez blokowania kierownicy. W celu przestawienia kluczyka z położenia ACC w położenie LOCK należy go lekko wcisnąć i obrócić.

Niektóre urządzenia elektryczne, takie jak radioodbiornik czy zapalniczka, mogą być używane, gdy kluczyk znajduje się w położeniu ACC.

### ▲ PRZESTROGA

- Nie pozostawiać kluczyka w położeniu ACC przez dłuższy okres czasu. Spowoduje to rozładowanie akumulatora.

### • ON

Uaktywnienie układu zapłonowego i urządzeń elektrycznych.

### ▲ PRZESTROGA

- Przy wyłączonym silniku nie pozostawiać kluczyka w położeniu ON przez dłuższy czas. Spowoduje to rozładowanie akumulatora.

## • START

Uruchomienie silnika. Po uruchomieniu silnika należy zwolnić kluczyk, który powróci do położenia ON.

Przed przekręceniem kluczyka w położenie START należy upewnić się, że silnik jest wyłączony.

### OSTRZEŻENIE

- Nie przekręcać kluczyka w położenie OFF podczas jazdy.

**Może to spowodować utratę panowania nad samochodem i wyłączenie wspomagania układu hamulcowego, a konsekwencji uszkodzenie samochodu, obrażenia ciała a nawet śmierć.**

### OSTRZEŻENIE

- Nie sięgać do kluczyka przez koło kierownicy.

**Kierownica może nagle obrócić się, powodując utratę panowania nad samochodem oraz urazy palców, dłoni lub ramion.**

## IMMOBILIZER

Immobilizer stanowi dodatkowe zabezpieczenie samochodu przed kradzieżą oraz uniemożliwia jego uruchomienie przez nieupoważnione osoby.

W samochodach z immobilizerem stosowany jest kluczyk mechaniczny ze zintegrowanym transponderem, zakodowanym elektronicznie. Transponder znajduje się w kluczyku i jest niewidoczny z zewnątrz.

Silnik można uruchomić tylko za pomocą właściwego kluczyka. Kluczykiem o nieprawidłowym kodzie można jedynie otworzyć drzwi. Immobilizer odcina zasilanie układu zapłonowego, pompy paliwowej i wtryskiwaczy paliwa.

Silnik zostaje automatycznie unieruchomiony po ustawieniu kluczyka w położeniu LOCK i wyjęciu go ze stacyjki.

Patrz hasło indeksu „KLUCZYKI”.

Jeśli immobilizer nie rozpozna kodu elektronicznego po przekręceniu kluczyka zapłonu w położenie START, silnik nie zostanie uruchomiony, a kontrolka bezpieczeństwa w przycisku blokady drzwi kierowcy zacznie świecić lub migać.

## URUCHAMIANIE SILNIKA

### PRZED URUCHOMIENIEM SILNIKA

- Sprawdzić, czy wokół samochodu nie znajdują się żadne przeszkody.
- Sprawdzić, czy wszystkie szyby i światła są czyste.
- Sprawdzić stan ogumienia, ciśnienie powietrza w oponach i brak ciał obcych w nacięciach bieżnika.
- Wyregulować ustawienie foteli i zagłówek.
- Wyregulować lusterka wewnętrzne i zewnętrzne.
- Zapiąć pasy bezpieczeństwa i poprosić o to wszystkich pasażerów.
- Sprawdzić działanie kontrolki i sygnalizatorów ostrzegawczych po włączeniu zapłonu (kluczyk w położeniu ON).
- Okresowo, na przykład podczas tankowania, sprawdzać wymienione w niniejszej instrukcji obsługi elementy podlegające obsłudze okresowej.

**⚠ PRZESTROGA**

- Nie uruchamiać jednorazowo rozrusznika na dłużej niż 15 sekund.
- Jeśli silnik nie uruchamia się, przed kolejną próbą odczekać 10 sekund.

Zapobiegnie to uszkodzeniu silnika w rozruszniku.

**⚠ PRZESTROGA**

- Na biegu jałowym silnik nie może pracować na wysokich obrotach przez czas dłuższy niż 5 minut.

Zbyt wysoka temperatura może doprowadzić do uszkodzenia układu wydechowego.

**UWAGA**

W przypadku zalania świec zapłonowych podczas rozruchu silnika powoli nacisnąć pedał przyspieszenia do oporu, przytrzymać w tym położeniu i ponownie uruchomić silnik.

**Uruchamianie silnika wysokoprężnego**

Włożyć kluczyk do stacyjki i obrócić go do położenia: „ON” bez naciskania pedału przyspieszenia. Gdy świece żarowe dostatecznie się nagrzeją do zimnego rozruchu silnika, włączy się wskaźnik świcy żarowej (☉). Uruchomić silnik, gdy wskaźnik świcy żarowej zgaśnie.

**MANUALNA SKRZYŃNIA BIEGÓW**

1. Zapiąć pasy i dopilnować, aby zrobili to także wszyscy pasażerowie.
2. Zaciągnąć hamulec postojowy, o ile nie jest jeszcze zaciągnięty.
3. Sprawdzić, czy fotele, zagłówki i lusterka są prawidłowo ustawione i w razie potrzeby wyregulować.
4. Sprawdzić, czy dźwignia zmiany biegów znajduje się w położeniu NEUTRALNYM i wcisnąć do oporu pedał sprzęgła.

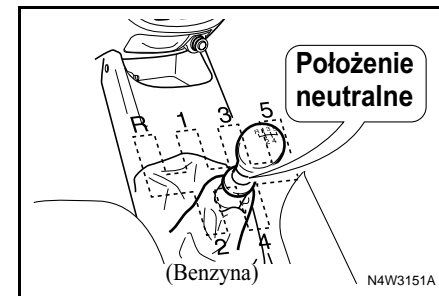

5. Nie dotykając pedału przyspieszenia przekręcić kluczyk stacyjki w położenie START i zwolnić po uruchomieniu silnika. Jeśli silnik uruchamia się i po chwili gaśnie, odczekać 10 sekund i spróbować ponownie.
6. Pozwolić silnikowi pracować na biegu jałowym przez co najmniej 30 sekund.
7. Zwolnić hamulec postojowy.
8. Ruszyć z miejsca i na początkowym odcinku drogi jechać z umiarkowaną prędkością, zwłaszcza przy niskich temperaturach zewnętrznych, do momentu osiągnięcia przez silnik normalnej temperatury pracy.

#### AUTOMATYCZNA SKRZYŃNIA BIEGÓW\*

1. Zapiąć pasy i dopilnować, aby zrobili to także wszyscy pasażerowie.
2. Zaciągnąć hamulec postojowy, o ile nie jest jeszcze zaciągnięty.
3. Sprawdzić, czy fotele, zagłówki i lusterka są prawidłowo ustawione i w razie potrzeby wyregulować.
4. Sprawdzić, czy dźwignia zmiany biegów znajduje się w położeniu postojowym (P).

#### PORADA

**Silnik można uruchomić tylko wtedy, gdy dźwignia zmiany biegów znajduje się w położeniu „P” lub „N”.**

5. Nie dotykając pedału przyspieszenia przekręcić kluczyk stacyjki w położenie START i zwolnić po uruchomieniu silnika. Jeśli silnik uruchamia się i po chwili gaśnie, odczekać 10 sekund i spróbować ponownie.
6. Pozwolić silnikowi pracować na biegu jałowym przez co najmniej 30 sekund.
7. Zwolnić hamulec postojowy.
8. Ruszyć z miejsca i na początkowym odcinku drogi jechać z umiarkowaną prędkością, zwłaszcza przy niskich temperaturach zewnętrznych, do momentu osiągnięcia przez silnik normalnej temperatury pracy.

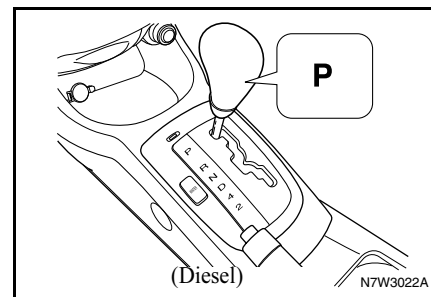
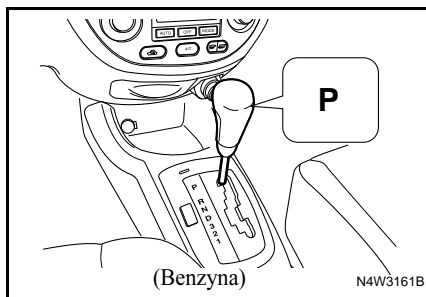
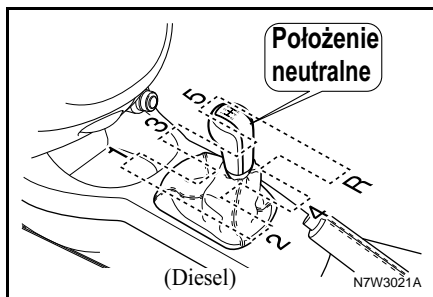

**⚠ OSTRZEŻENIE**

Chociaż silnik można uruchomić, gdy dźwignia zmiany biegów znajduje się w położeniu „N”, taki sposób rozruchu można stosować tylko wtedy, gdy uruchomienie w normalny sposób nie jest możliwe.

Aby uzyskać więcej informacji na ten temat, patrz hasło indeksu „AUTOMATYCZNA SKRZYŃNIA BIEGÓW, ZMIANA BIEGÓW W SYTUACJI AWARYJNEJ”.

## PROWADZENIE SAMOCHODU MANUALNA SKRZYŃNIA BIEGÓW

W celu zmiany biegu należy wcisnąć do oporu pedał sprzęgła, ustawić dźwignię na wybranym biegu, po czym powoli zwolnić sprzęgło.

(Tylko wersja benzynowa)

W celu włączenia biegu wstecznego należy najpierw zatrzymać samochód, sięgnąć pod gałkę dźwigni zmiany biegów, delikatnie przesunąć w górę pierścień blokady biegu wstecznego i przytrzymując go w tej pozycji, ustawić dźwignię na biegu wstecznym.

**⚠ PRZESTROGA**

- Przed włączeniem biegu wstecznego całkowicie zatrzymać samochód.

Włączenie biegu wstecznego podczas jazdy w przód może spowodować uszkodzenie skrzyni biegów.

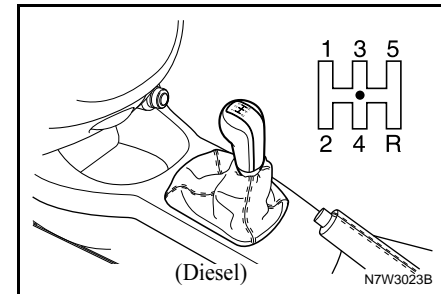
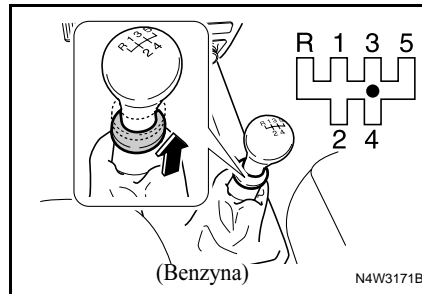

**PRZESTROGA**

- Podczas jazdy nie opierać stopy na pedale sprzęgła.

Spowoduje to szybsze zużycie elementów sprzęgła.

### AUTOMATYCZNA SKRZYŃNIA BIEGÓW\*

W wersji z automatyczną skrzynią biegów stosowana jest elektronicznie sterowana przekładnia 4-biegowa (benzyna) lub 5-biegowa (Diesel). Bieg 4. (benzyna) lub 5. (Diesel) jest nadbiegiem.

#### Włączanie biegu z położenia postojowego (P)

Samochód wyposażony jest w system blokady przełożenia hamulec-bieg BTSI (ang. Brake-Transaxle Shift Interlock). Przed włączeniem biegu z położenia postojowego (P) należy ustawić kluczyk stacyjki w położeniu ON i wcisnąć do oporu pedał hamulca. Jeśli włączenie biegu z położenia P przy włączonym zapłonie i wciśniętym pedale hamulca nie jest możliwe:

1. Wyłączyć zapłon i wyjąć kluczyk.
2. Wcisnąć i przytrzymać pedał hamulca.

3. Włożyć kluczyk stacyjki w szczelinę blokady BTSI.
4. Przesunąć dźwignię w położenie neutralne (N).
5. Wyjąć kluczyk stacyjki ze szczeliny blokady BTSI.
6. Uruchomić silnik i wybrać żądany bieg.
7. Jak najszybciej oddać samochód do naprawy.

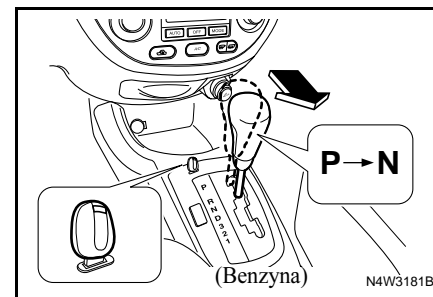



**⚠ PRZESTROGA**

Zmiany przełożeń automatycznej skrzyni biegów w nowych samochodach początkowo mogą nie być płynne. Nie jest to usterka automatycznej skrzyni biegów; po prostu przekładnia nie jest jeszcze dobrze wyregulowana mechanicznie. W miarę rosnącej liczby zmiany biegów praca przekładni będzie bardziej płynna, ponieważ układ sterowania automatyczną skrzynią biegów przeprowadza regulację.

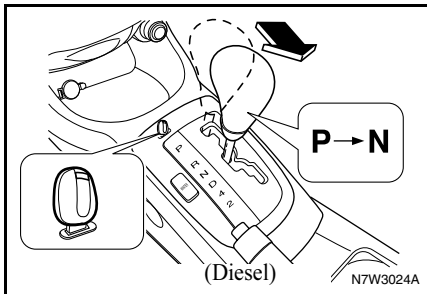

**⚠ OSTRZEŻENIE**

Aby zapobiec uszkodzeniu skrzyni biegów, należy przestrzegać poniższych zaleceń:

- Nie wciskać pedału przyspieszenia podczas włączania biegu z położenia P lub N. Może to spowodować nie tylko uszkodzenie skrzyni biegów, lecz również utratę panowania nad samochodem.
- W jak największym stopniu wykorzystywać zakres D<sub>4</sub> lub D.
- Nie wybierać położenia P lub R podczas jazdy.
- Po zatrzymaniu samochodu na wzniesieniu nie utrzymywać go w jednej pozycji poprzez wciskanie pedału przyspieszenia. Użyć hamulca nożnego.
- Przy zmianie położenia dźwigni z P lub N na R lub na tryb jazdy w przód wcisnąć pedał hamulca.

W przeciwnym razie skrzynia biegów może zostać uszkodzona lub samochód może nieoczekiwanie ruszyć z miejsca, co grozi utratą panowania kierowcy nad nim, a w konsekwencji obrażeniami ciała albo uszkodzeniem samochodu bądź innego mienia.

**Zmiana położenia dźwigni zmiany biegów**

Zmiana trybu pracy skrzyni biegów może wymagać przesunięcia dźwigni w stronę fotela pasażera.

Zapobiega to przypadkowej zmianie położenia dźwigni podczas jazdy.

Podczas zmiany położenia dźwigni należy wykonać ruch zgodny z białą i/lub czarną strzałką na poniższym rysunku.

 : Przy zmianie biegu wcisnąć pedał hamulca i przesunąć dźwignię w kierunku fotela pasażera.

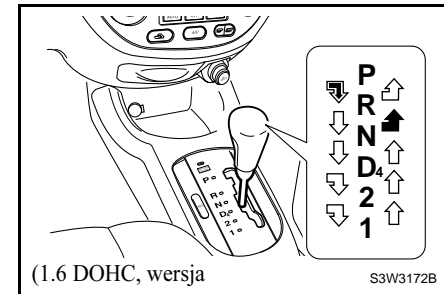

↙ : Przesunąć dźwignię zmiany biegów w stronę fotela pasażera.

⬆️ : Przy zmianie biegu wcisnąć dźwignię zmiany biegów i, nie zwalniając jej, przesunąć ją w kierunku fotela pasażera.

→ : Przesuwać dźwignię w linii prostej.

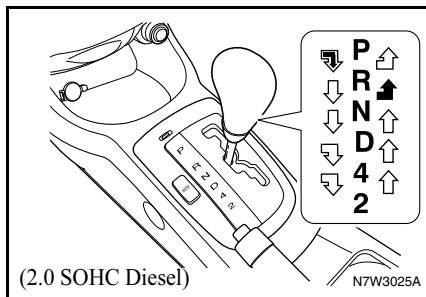
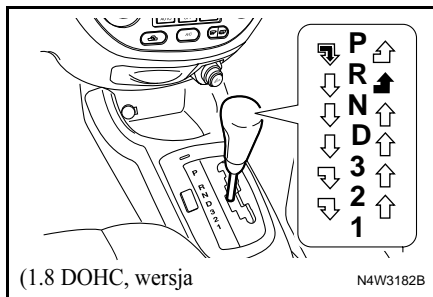

### Położenia P, R i N

- P (położenie postojowe):  
Blokuje przednie koła. Pozycję P należy wybierać tylko po zatrzymaniu samochodu i zaciągnięciu hamulca postojowego.
- R (bieg wsteczny):  
Pozycję R należy wybierać tylko po zatrzymaniu samochodu.
- N (pozycja neutralna):  
Położenie neutralne.

### **⚠️ PRZESTROGA**

- Nie używać położenia P (postojowe) zamiast hamulca postojowego.
- Przy wysiadaniu z samochodu wyłączyć silnik, zaciągnąć hamulec postojowy i wyjąć kluczyk ze stacyjki.
- Nie pozostawiać samochodu z włączonym silnikiem bez opieki.

**Zakresy D, 4, 3, 2 i 1**

- D<sub>4</sub> lub D:  
Jest to położenie odpowiednie dla wszystkich normalnych warunków drogowych. Umożliwia automatycznej skrzyni biegów włączanie każdego z czterech (benzyna) lub pięciu (Diesel) biegów przy jeździe do przodu. Bieg czwarty (benzyna) lub piąty (Diesel) to nadbieg ograniczający prędkość obrotową silnika i poziom hałasu, z jednoczesną optymalizacją zużycia paliwa.
- 4 (tylko model 2.0 SOHC Diesel):  
Umożliwia skrzyni biegów włączanie pierwszych czterech biegów, bez nadbiegu. Wybranie położenia 4 zamiast położenia D może być korzystne przy jeździe w terenie pagórkowatym lub górzystym, przy dużym natężeniu i wolnym tempie ruchu miejskiego lub przy zjeżdżaniu ze stromego wzniesienia.
- 3 (tylko model 1.8 DOHC, wersja benzynowa):  
Umożliwia skrzyni biegów włączanie pierwszych trzech biegów, bez nadbiegu. Wybranie położenia 3 zamiast położenia D może być korzystne przy jeździe w terenie pagórkowatym lub górzystym, przy dużym natężeniu i wolnym tempie ruchu miejskiego lub przy zjeżdżaniu ze stromego wzniesienia.

- 2:  
Umożliwia skrzyni biegów włączanie biegu 1-go i 2-go, z eliminacją automatycznego włączania biegu 3-go lub 4-go (benzyna) albo 5-go (Diesel).  
To położenie należy wybrać w przypadku gdy potrzebna jest większa moc silnika, np. przy wjeżdżaniu na strome wzniesienie, albo w celu uzyskania efektu hamowania silnikiem podczas zjeżdżania ze stromego wzniesienia.
- 1 (tylko model 1.6/1.8 DOHC, wersja benzynowa):  
Po wybraniu tego położenia skrzynia biegów zostaje zablokowana na pierwszym biegu.  
Zapewnia ono maksymalny efekt hamowania silnikiem przy zjeżdżaniu ze stromych wzniesień.

**Ruszanie**

1. Po rozgrzaniu silnika przestawić dźwignię zmiany biegów w żądane położenie, w dalszym ciągu naciskając pedał hamulca.

**PRZESTROGA**

- **Podczas jazdy nie przestawiać dźwigni z położenia D<sub>4</sub> lub D (jazda) w położenie R (bieg wsteczny) lub P (położenie postojowe).**

**Grozi to uszkodzeniem skrzyni biegów i obrażeniami ciała.**

2. Zwolnić hamulec postojowy i pedał hamulca.

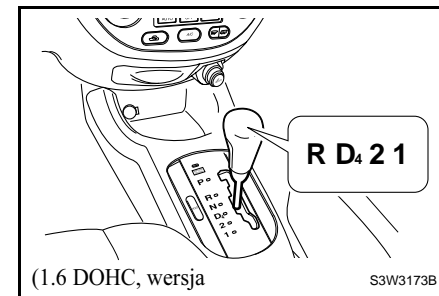

3. Ruszyć z miejsca, powoli naciskając pedał przyspieszenia.

**Tryb blokady dźwigni zmiany biegów (tylko wersja benzynowa)**

Przycisk blokady dźwigni zmiany biegów (HOLD) pozwala na zablokowanie dźwigni w określonym położeniu i prowadzenie samochodu w taki sposób, jakby posiadał manualną skrzynię biegów.

W celu uaktywnienia trybu HOLD należy nacisnąć odpowiedni przycisk na konsoli. Na tablicy rozdzielczej zaświeci się kontrolka trybu blokady dźwigni zmiany biegów. Patrz hasło indeksu „WSKAŹNIK TRYBU BLOKADY DŹWIGNI ZMIANY BIEGÓW”.

Ponowne naciśnięcie przycisku powoduje powrót do trybu normalnego. Wskaźnik zgaśnie.

**(MODEL 1.6 DOHC)**

<u>Położenie dźwigni</u>	<u>Przełożenie</u>
D4	3. bieg
2	2. bieg
1	1. bieg

W przypadku trudności z ruszaniem na śliskiej drodze należy nacisnąć przycisk blokady dźwigni zmiany biegów, gdy dźwignia znajduje się w położeniu D4. Samochód ruszy z trzeciego biegu, znacznie redukując poślizg i utratę przyczepności.

W celu przywrócenia trybu normalnego należy ponownie nacisnąć przycisk.

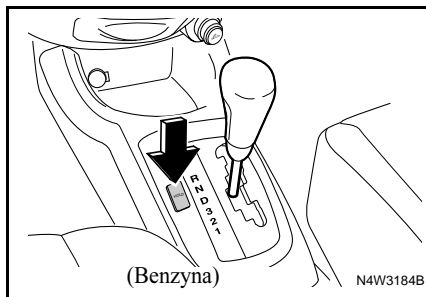
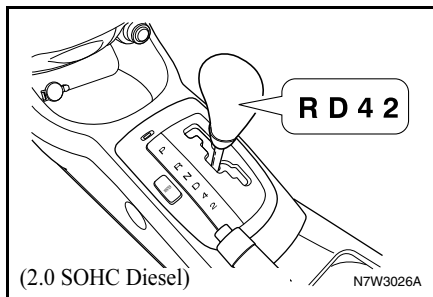
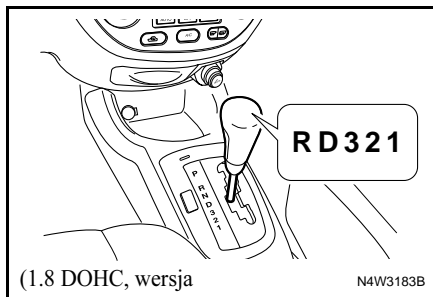

**(MODEL 1.8 DOHC)**

<u>Położenie dźwigni</u>	<u>Przełożenie</u>
D	2-gi ↔ 3-ci ↔ 4-ty (głównie 4-ty bieg)
3	2-gi ↔ 3-ci (głównie 3-ci bieg)
2	2-gi (tylko)
1	1-szy (tylko)

W przypadku trudności z ruszaniem na śliskiej drodze należy nacisnąć przycisk blokady dźwigni zmiany biegów, gdy dźwignia znajduje się w położeniu D4. Samochód ruszy z drugiego biegu, znacznie redukując poślizg i utratę przyczepności.

W celu przywrócenia trybu normalnego należy ponownie nacisnąć przycisk.

**Tryb zimowy (tylko Diesel)**

Tryb zimowy stosować przy ruszaniu i jeździe po lodzie i po śliskiej drodze. Tryb ten redukuje poślizgi i utraty przyczepności.

W celu uaktywnienia trybu zimowego należy nacisnąć przycisk trybu zimowego na konsoli. Samochód będzie ruszał z trzeciego biegu. Na desce rozdzielczej zaświeci się kontrolka trybu zimowego. Patrz hasło indeksu „TRYB ZIMOWY”.

W celu przywrócenia trybu normalnego należy ponownie nacisnąć przycisk. Wskaźnik zgaśnie.

**Procedura zmiany biegów w sytuacji awaryjnej**

W razie wystąpienia usterki w automatycznej skrzyni biegów może zaświecić się sygnalizator awarii. Patrz hasło indeksu „SYGNALIZATOR AWARII”.

W takiej sytuacji automatyczna zmiana biegów może nie działać lub może być znacznie utrudniona.

Należy wtedy jak najszybciej zwrócić się do stacji obsługi. Zaleca się korzystanie z usług autoryzowanej stacji obsługi samochodów marki Chevrolet.

W automatycznej skrzyni biegów mogło dojść do poważnej awarii.

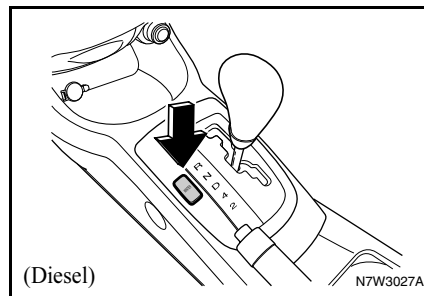

Jeśli sygnalizator awarii nie zgaśnie po uruchomieniu silnika, a zmiana położenia dźwigni zmiany biegów nie będzie możliwa, należy:

1. Wyłączyć zapłon (kluczyk w położeniu OFF).
2. Wyjąć kluczyk ze stacyjki.
3. Ostrożnie włożyć kluczyk w szczelinę zwalniania blokady dźwigni w konsoli środkowej, z przodu wskaźnika położenia dźwigni.
4. Przeszawić dźwignię w położenie neutralne (N).
5. Włożyć kluczyk do stacyjki i uruchomić silnik.
6. Przeszawić dźwignię w wybrane położenie i przekazać samochód do stacji obsługi w celu dokonania naprawy. Zaleca się korzystanie z usług autoryzowanej stacji obsługi samochodów marki Chevrolet.

## HAMULCE

Układ hamulcowy zapewnia optymalną skuteczność hamowania w różnych warunkach drogowych.

Samochód wyposażony jest w przednie i tylne hamulce tarczowe oraz układ hamulcowy z dwoma niezależnymi obwodami.

W razie awarii jednego z obwodów drugi obwód umożliwia zatrzymanie samochodu, jednak droga hamowania jest wówczas dłuższa, a pedał hamulca wymaga większej siły nacisku.

### OSTRZEŻENIE

**W przypadku awarii jednego z obwodów pedał hamulca wymaga większej siły nacisku, a droga hamowania wydłuża się.**

- **Jak najszybciej zwrócić się do stacji obsługi w celu sprawdzenia i naprawienia układu hamulcowego. Zaleca się korzystanie z usług autoryzowanej stacji obsługi samochodów marki Chevrolet.**

### OSTRZEŻENIE

**Jeśli pedał hamulca daje się wcisnąć głębiej niż normalnie, hamulce mogą wymagać naprawy.**

- **Należy niezwłocznie zwrócić się do stacji obsługi. Zaleca się korzystanie z usług autoryzowanej stacji obsługi samochodów marki Chevrolet.**

### PRZESTROGA

- **Podczas jazdy nie opierać stopy na pedale hamulca.**

**Spowoduje to szybsze zużycie elementów hamulców. Hamulce mogą wówczas również przegrzać się, co spowoduje wydłużenie drogi hamowania i pogorszenie bezpieczeństwa jazdy.**

## ZAWILGOCONE HAMULCE

Hamulce mogą ulec zawilgoceniu podczas przejeżdżania przez kałużę lub mycia samochodu.

W celu przywrócenia normalnej sprawności hamulców:

1. Sprawdzić, czy z tyłu nie jadą inne pojazdy.
2. Utrzymywać bezpieczną prędkość oraz odległość od pobocza i pojazdów z tyłu.
3. Delikatnie wciskać pedał hamulca do momentu przywrócenia normalnej sprawności hamulców.

## PRZEGRZANE HAMULCE

Gwałtowne hamowanie podczas zjeżdżania z długiego, stromego wzniesienia może spowodować tymczasowe przegrzanie hamulców. Przy zjeżdżaniu ze wzniesień należy zredukować bieg. Nie wciskać ciągle pedału hamulca.

Patrz „HAMOWANIE SILNIKIEM” w dalszej części niniejszego rozdziału lub w indeksie.

### OSTRZEŻENIE

Po przejechaniu przez głęboką kałużę, umyciu samochodu lub nadwężeniu hamulców przy zjeździe ze stromego wzniesienia hamulce mogą chwilowo utracić swoją skuteczność. Może to być spowodowane ich zawilgoceniem lub przegrzaniem.

Jeśli hamulce chwilowo utracą skuteczność z powodu przegrzania:

- Przy zjeżdżaniu ze wzniesień należy zredukować bieg. Nie wciskać ciągle pedału hamulca. Patrz hasło indeksu „HAMOWANIE SILNIKIEM”.

Jeśli hamulce chwilowo utracą skuteczność z powodu zawilgocenia, poniższa procedura ułatwi przywrócenie ich normalnej sprawności:

1. Sprawdzić, czy z tyłu nie jadą inne pojazdy.
2. Utrzymywać bezpieczną prędkość oraz odległość od pobocza i pojazdów z tyłu.
3. Delikatnie wciskać pedał hamulca do momentu przywrócenia normalnej sprawności hamulców.

## SYGNALIZATOR ZUŻYCIA KLOCKÓW HAMULCOWYCH

Klocki hamulców tarczowych posiadają wbudowane sygnalizatory zużycia emitujące wysoki pisk, gdy klocki osiągną taki stopień zużycia, że wymagają wymiany.

W przypadku usłyszenia takiego dźwięku podczas jazdy należy niezwłocznie zwrócić się do najbliższej stacji obsługi. Zaleca się korzystanie z usług autoryzowanej stacji obsługi samochodów marki Chevrolet.

### OSTRZEŻENIE

- Nie kontynuować jazdy, gdy słyszalny jest pisk hamulców.

Może on sygnalizować konieczność naprawy lub wymiany klocków hamulcowych. Jazda ze zużytymi klockami hamulcowymi może prowadzić do kolizji, a w konsekwencji do obrażeń ciała.

## HAMULEC POSTOJOWY

Hamulec postojowy działa na tylne koła samochodu.

Dźwignia hamulca postojowego znajduje się pomiędzy przednimi fotelami.

W celu zaciągnięcia hamulca postojowego należy wcisnąć pedał hamulca i mocno pociągnąć dźwignię do góry.

Aby zwolnić hamulec postojowy, należy wcisnąć pedał hamulca i:

1. Lekko unieść dźwignię.
2. Nacisnąć przycisk na końcówce dźwigni.
3. Opuścić dźwignię, przytrzymując wciśnięty przycisk.

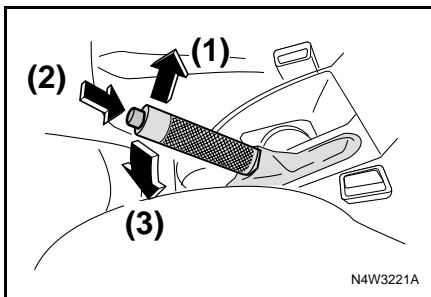

### ⚠ OSTRZEŻENIE

**Jeśli hamulec postojowy nie zostanie prawidłowo zaciągnięty, samochód może nagle ruszyć z miejsca. W razie konieczności dokonania regulacji należy zwrócić się do stacji obsługi. Zaleca się korzystanie z usług autoryzowanej stacji obsługi samochodów marki Chevrolet.**

### ⚠ PRZESTROGA

- Nie jeździć z zaciągniętym hamulcem postojowym.

**Może to spowodować przegrzanie lub przedwczesne zużycie tylnych hamulców. Grozi to koniecznością ich wymiany oraz możliwością uszkodzenia innych elementów samochodu.**

### ⚠ PRZESTROGA

- Nie parkować samochodu ani nie jeździć po nawierzchniach pokrytych materiałami łatwopalnymi.

**Materiały takie mogłyby zetknąć się z gorącymi elementami układu wydechowego i zapalić się.**

### Wskazówka odnośnie parkowania zimą

Przy niskich temperaturach zewnętrznych hamulec postojowy może przymarznąć w pozycji zaciągniętej. Najczęściej zdarza się to w przypadku zawilgocenia hamulców.

W razie niebezpieczeństwa przymarznięcia hamulca po przejechaniu przez głęboką kałużę lub umyciu samochodu:

1. Zaciągnąć hamulec postojowy tylko na czas ustawienia dźwigni zmiany biegów w położeniu „P” (w przypadku automatycznej skrzyni biegów) albo na pierwszym lub wstecznym biegu (w przypadku manualnej skrzyni biegów).
2. Zablokować tylne koła klinami.
3. Zwolnić hamulec postojowy.

### ⚠ OSTRZEŻENIE

- Nie zaciągać hamulca postojowego podczas jazdy ani nie używać go zamiast pedału hamulca.

**Może to spowodować utratę panowania nad samochodem, a w konsekwencji kolizję, uszkodzenie mienia lub obrażenia ciała.**



## UKŁAD ABS

UKład ABS jest zaawansowanym systemem elektronicznym zmniejszającym ryzyko poślizgu i utraty panowania nad pojazdem. Pozwala on na omijanie przeszkód podczas gwałtownego hamowania i zapewnia maksymalną skuteczność hamowania na śliskich nawierzchniach.

Po włączeniu zapłonu przez ok. 3 sekundy świeci się kontrolka układu ABS. Jeśli kontrolka nie zgaśnie lub zapali się podczas jazdy, w układzie ABS mogła wystąpić usterka. Należy niezwłocznie zwrócić się do stacji obsługi. Zaleca się korzystanie z usług autoryzowanej stacji obsługi samochodów marki Chevrolet. Patrz hasło indeksu „KONTROLKA UKŁADU ABS”.

Działanie układu ABS polega na monitorowaniu prędkości każdego koła podczas hamowania. Gdy jedno z kół znajdzie się na granicy zablokowania, komputer zaczyna kontrolować siłę hamowania oddzielnie dla każdego z kół przednich oraz dla kół tylnych. Działanie układu ABS daje się zauważyć zwykle poprzez lekkie pulsowanie pedału hamulca, któremu towarzyszy charakterystyczny odgłos.

### PORADA

**UKład ABS nie wpływa na czas rozpoczęcia hamowania i nie zawsze skraca drogę hamowania.**

- **Należy zawsze zachowywać bezpieczną odległość na zatrzymanie się, nawet w przypadku modeli z układem ABS.**
- **Nie narażać się niepotrzebnie brawurową jazdą.**

### Hamowanie przy wykorzystaniu układu ABS

Bez względu na warunki drogowe nie należy wcisnąć pedału hamulca w sposób impulsowy. Wystarczy mocno wcisnąć pedał i utrzymywać go w takiej pozycji, a układ ABS zajmie się resztą.

### OSTRZEŻENIE

**Jednoczesne zaświecenie się kontrolki układu hamulcowego i układu ABS oznacza awarię w układzie hamulcowym.**

- **Jak najszybciej zwrócić się do warsztatu w celu sprawdzenia układu. Zaleca się korzystanie z usług autoryzowanej stacji obsługi samochodów marki Chevrolet.**

## UKŁAD KONTROLI TRAKCJI\*

UKład kontroli trakcji TCS (ang. Traction Control System) jest zaawansowanym systemem zapobiegającym poślizgowi kół na drogach o śliskiej nawierzchni.

Gdy jedno z kół napędowych znajdzie się na stabilnej, a drugie na śliskiej nawierzchni, to drugie zacznie się szybko obracać, nie napędzając samochodu.

UKład TCS pomaga uniknąć takich sytuacji, na przemian blokując i zwalniając przednie koła.

Po włączeniu zapłonu (kluczyk w położeniu ON) kontrolka układu TCS zapala się wraz z kontrolką układu ABS i gaśnie po ok. 3 sekundach.

W przypadku usterki w układzie TCS kontrolka świeci się w sposób ciągły. Należy wtedy jak najszybciej zwrócić się do stacji obsługi. Zaleca się korzystanie z usług autoryzowanej stacji obsługi samochodów marki Chevrolet. Patrz hasło indeksu „KONTROLKA UKŁADU TCS”.

### **Ogumienie a układ ABS/TCS**

Rozmiar opon ma istotne znaczenie dla prawidłowego działania układu ABS/TCS. Opony zamienne powinny posiadać ten sam rozmiar, zakres obciążeń i konstrukcję, co opony oryginalne. Opony należy wymieniać jednocześnie na obu kołach danej osi. Stosować opony o takim samym parametrze sprawnościowym TPC (ang. Tire Performance Criteria). Stosowanie opon różnych rodzajów i rozmiarów może znacznie obniżyć skuteczność układu ABS/TCS.

### **UKŁAD TURBODOŁADOWANIA\* (tylko Diesel)**

Turbodoładowanie pomaga działać silnikowi płynniej i wydajniej.

Turbosprężarka doładowująca zawiera dwa elementy, turbinę i sprężarkę, oba napędzane z wału głównego. Turbina wykorzystuje energię gazów wydechowych do napędu sprężarki. Natomiast sprężarka zasysa świeże powietrze, które dostarczane jest do cylindrów w postaci sprężonej.

Chłodnica pośrednia obniża temperaturę sprężonego powietrza w celu zwiększenia mocy silnika wskutek zwiększenia gęstości powietrza.

Elementy turbosprężarki obracają się bardzo szybko. Jeżeli dopływ oleju do smarowania części będących w ruchu zostałby zatrzymany, to układ turbosprężarki może ulec poważnemu uszkodzeniu. Użytkownik powinien przestrzegać poniższych zaleceń i środków ostrożności, co zapewni maksymalną trwałość turbosprężarki.

- Po uruchomieniu silnika należy zostawić silnik na biegu jałowym przez około 1 do 2 minut (unikać przyspieszania lub ruszania pojazdem).
- Nie zatrzymywać natychmiast silnika po zakończeniu jazdy z wysokim obciążeniem (takim jak jazda z dużą prędkością lub zjeżdżanie z długiego pochylenia). Należy pozostawić silnik na biegu jałowym przez około 1 do 2 minut, co pozwoli na jego schłodzenie.
- Po wymianie oleju silnikowego i filtra oleju uruchomić silnik i pozostawić na biegu jałowym przez około 1 do 2 minut (unikać przyspieszania lub ruszania pojazdem).
- Dopiero po ustabilizowaniu się ciśnienia oleju silnikowego na normalnym poziomie można zwiększyć obroty. Zmuszanie turbosprężarki do działania zanim łożyska zaczną być odpowiednio smarowane powoduje powstawanie zbędnego tarcia.
- Stosować tylko zalecany olej silnikowy i przestrzegać zaleceń co do jego kontroli i okresów wymiany.

- Przy niskiej temperaturze otoczenia lub gdy pojazd nie był używany przez długi okres, normalne ciśnienie oleju silnikowego i jego przepływ są szczególnie istotne. W takich warunkach po uruchomieniu silnika musi on pracować przez kilka minut na biegu jałowym, zanim zostaną zwiększone jego obroty.

## WSKAZÓWKI ODNOŚNIE PROWADZENIA SAMOCHODU WYMUSZONA REDUKCJA BIEGU (AUTOMATYCZNA SKRZYNIA BIEGÓW)

W celu uzyskania większego przyspieszenia należy nacisnąć pedał przyspieszenia do oporu i przytrzymać w tej pozycji. Bieg zmieni się na niższy, co pozwoli na lepsze wykorzystanie mocy silnika. Po uzyskaniu żądanej prędkości należy zwolnić pedał przyspieszenia; bieg zmieni się wówczas na wyższy.

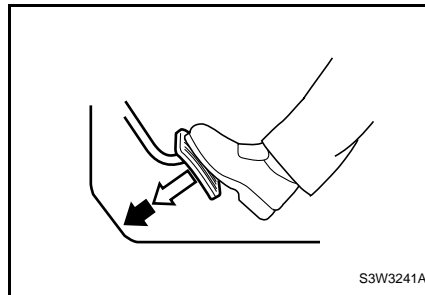

## HAMOWANIE SILNIKIEM

Aby lepiej wykorzystać efekt hamowania silnikiem podczas zjeżdżania z długich wzniesień:

- W przypadku automatycznej skrzyni biegów wybrać położenie „3”, „2” lub „1”, w zależności od sytuacji. Hamowanie silnikiem jest najskuteczniejsze na biegu „1”. Jeśli bieg „1” zostanie wybrany przy zbyt dużej prędkości, skrzynia biegów pozostanie na aktualnym biegu do momentu zmniejszenia prędkości. Biegi „3” i „2” zapewniają umiarkowaną skuteczność hamowania silnikiem. Na biegu „1” skuteczność ta jest największa.
- W przypadku manualnej skrzyni biegów kolejno redukować biegi.



### **OSTRZEŻENIE**

- **W przypadku manualnej skrzyni biegów nie redukować biegu o dwie lub więcej pozycji jednocześnie.**

**Grozi to uszkodzeniem skrzyni biegów lub utratą panowania nad samochodem i obrażeniami ciała.**

### **UWAGA**

**Stosowanie hamowania silnikiem podczas zjeżdżania z długich, stromych wzniesień może wydłużyć żywotność hamulców.**

### **ZATRZYMYWANIE SAMOCHODU**

W przypadku automatycznej skrzyni biegów przy pracującym silniku dźwignia zmiany biegów może pozostawać w wybranym położeniu. W razie konieczności zatrzymania się na wzniesieniu należy zaciągnąć hamulec postojowy lub nacisnąć pedał hamulca. Nie utrzymywać samochodu w jednym miejscu poprzez naciskanie pedału przyspieszenia.

Przy dłuższym postoju, na przykład w korku ulicznym lub przed przejazdem kolejowym, zaleca się wyłączyć silnik.

Podczas parkowania należy ustawić dźwignię zmiany biegów w położeniu P (automatyczna skrzynia biegów) lub w położeniu neutralnym (manualna skrzynia biegów), zaciągnąć hamulec postojowy i wyjąć kluczyk ze stacyjki.

### **PARKOWANIE SAMOCHODU**

Wcisnąć pedał hamulca, po czym mocno zaciągnąć hamulec postojowy.

W przypadku samochodu z manualną skrzynią biegów:

1. Parkując na poziomej nawierzchni ustawić dźwignię zmiany biegów w położeniu neutralnym.
2. Parkując przodem w dół wzniesienia ustawić dźwignię zmiany biegów na biegu wstecznym.
3. Parkując przodem w górę wzniesienia ustawić dźwignię zmiany biegów na pierwszym biegu.

W przypadku samochodu z automatyczną skrzynią biegów:

1. Ustawić dźwignię zmiany biegów w położeniu P.
2. Ustawić kluczyk stacyjki w położeniu LOCK i wyjąć go.

Patrz hasło indeksu „HAMULEC POSTOJOWY”.

**⚠ OSTRZEŻENIE**

**W celu uniknięcia przypadkowego stoczenia się samochodu zaparkowanego na wzniesieniu, nie pozostawiać kół przednich w pozycji wyprostowanej.**

- Jeśli samochód jest parkowany przodem w dół wzniesienia, skrócić koła w kierunku przeciwnym do środka drogi i zaciągnąć hamulec postojowy.
- Jeśli samochód jest parkowany przodem w górę wzniesienia, skrócić koła w kierunku środka drogi i zaciągnąć hamulec postojowy.

**JAZDA EKONOMICZNA**

Zużycie paliwa zależy w dużej mierze od stylu jazdy.

Sposób, miejsce i czas jazdy wpływają na liczbę kilometrów przejechanych na jednym litrze paliwa.

W celu optymalizacji zużycia paliwa:

- Przyspieszać powoli.
- Unikać zbędnej pracy silnika na biegu jałowym.
- Jeździć z odpowiednio wyregulowanym silnikiem.
- Nie obciążać nadmiernie silnika.
- Nie używać niepotrzebnie klimatyzacji.
- Zmniejszać prędkość na nierównych drogach.
- Utrzymywać zalecane ciśnienie powietrza w oponach.
- Utrzymywać bezpieczną odległość od innych pojazdów, aby uniknąć kolizji w razie gwałtownego hamowania. Pozwoli to również na zmniejszenie zużycia klocków hamulcowych i okładzin ciernych.
- Nie przewozić zbędnego ładunku.

- Podczas jazdy nie opierać stopy na pedale hamulca.
- Przestrzegać harmonogramu przeglądów okresowych samochodu, znajdującego się w książeczce obsługowej i specyfikacji producenta zawartych w niniejszej instrukcji obsługi.

### JAZDA W CIĘŻKICH WARUNKACH DROGOWYCH

W przypadku jazdy w ciężkich warunkach drogowych (woda, śnieg, lód, błoto, piasek itp.):

- Zmniejszyć prędkość i jechać ostrożnie, biorąc pod uwagę wydłużoną drogę hamowania.
- Unikać wykonywania nagłych manewrów podczas hamowania, skręcania lub przyspieszania.
- W samochodzie bez układu ABS hamować wykonując delikatne ruchy pulsacyjne. W samochodzie z układem ABS mocno nacisnąć pedał hamulca, omijając ewentualne przeszkody.
- W przypadku ugrzęźnięcia w śniegu, błocie lub piasku ruszać z drugiego biegu w celu uniknięcia poślizgu przednich kół.
- W przypadku oblodzonej, ośnieżonej lub błotnistej nawierzchni użyć piasku, łańcuchów na koła lub innych środków przeciwpoślizgowych umieszczonych pod przednimi kołami. Aby uzyskać więcej informacji na ten temat, patrz hasło indeksu „UWALNIANIE UGRZEŹNIĘTEGO SAMOCHODU”.

### POŚLIZG HYDRODYNAMICZNY

Jeśli samochód wpadnie w poślizg hydrodynamiczny na mokrej nawierzchni, kierowca traci nad nim panowanie, gdyż koła tracą wówczas przyczepność.

Możliwość wystąpienia poślizgu hydrodynamicznego zależy od warunków drogowych, stanu bieżnika opon i ciśnienia powietrza w oponach oraz od prędkości jazdy. Zjawisko to jest bardzo niebezpieczne.

Najlepszym sposobem jego uniknięcia jest zmniejszenie prędkości samochodu i zachowanie szczególnej ostrożności na mokrych nawierzchniach.

### PRZEJEŹDŻANIE PRZEZ GŁĘBOKĄ WODĘ

W przypadku konieczności przejechania przez głęboką wodę należy sprawdzić, czy głębokość nie jest zbyt duża. Zbyt szybki przejazd przez głęboką wodę może spowodować przedostanie się wody do silnika poprzez wlot powietrza, czego konsekwencją może być poważna awaria.

 <b>PRZESTROGA</b>
<p><b>Przy przejeżdżaniu przez głęboką wodę należy przestrzegać poniższych zaleceń:</b></p> <ul style="list-style-type: none"><li>• <b>Nie przejeżdżać przez wodę, jeśli sięga ona nieco poniżej podwozia samochodu.</b></li><li>• <b>Jechać jak najwolniej, z wysoką prędkością obrotową silnika i na najniższym biegu.</b></li></ul>

## CIĄGNIĘCIE PRZYCZEPY

Ponieważ podstawowym przeznaczeniem samochodu jest przewóz osób, ciągnięcie przyczepy wpływa na sposób jego prowadzenia, skuteczność hamowania, trwałość i ekonomiczność.

Bezpieczeństwo i wygoda użytkownika zależy od stosowania w odpowiedni sposób prawidłowego sprzętu. Należy również unikać przeciążenia przyczepy i przekraczania innych dopuszczalnych parametrów.

Maksymalna masa obciążonej przyczepy, którą samochód może uciągnąć, zależy od przeznaczenia i zamontowanego wyposażenia specjalnego. Przed próbą podłączenia przyczepy sprawdzić, czy samochód posiada odpowiedni osprzęt.

W celu zamówienia i montażu zgodnego z wymaganiami osprzętu holowniczego należy zwrócić się do autoryzowanej stacji obsługi samochodów marki Chevrolet.

## UMIEJSCOWIENIE HAKA HOLOWNICZEGO ORAZ PUNKTÓW MOCOWANIA URZĄDZENIA SPRZĘGAJĄCEGO

### Modele sedan

(jednostka: mm)

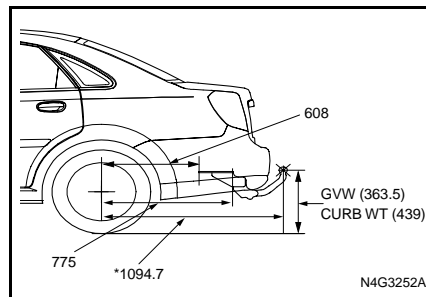
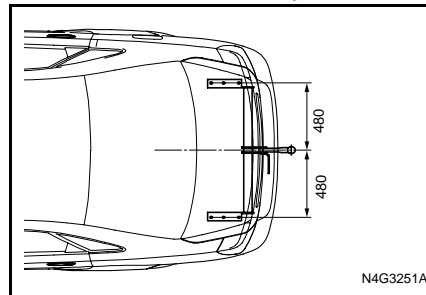

\* Maksymalny dopuszczalny zwis

### Modele hatchback

(jednostka: mm)

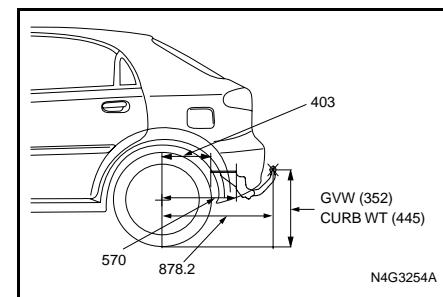
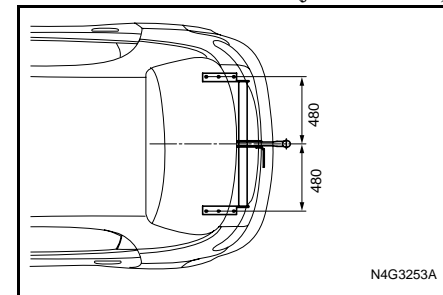

\* Maksymalny dopuszczalny zwis

**Modele kombi**

(jednostka: mm)

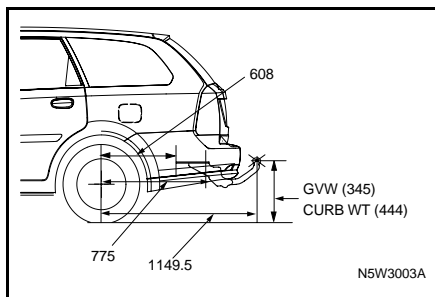
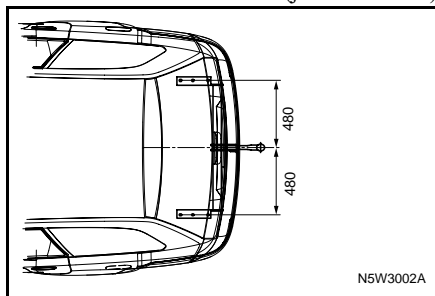

\* Maksymalny dopuszczalny zwis

**ZAŁADUNEK PRZYCZEPY**

Właściwy załadunek przyczepy wymaga znajomości sposobu pomiaru masy całkowitej przyczepy i nacisku na hak holowniczy. Masa całkowita przyczepy jest sumą masy samej przyczepy i ładunku. Można ją zmierzyć ustawiając załadowaną przyczepę na wadze wozowej.

Nacisk na hak holowniczy to siła pionowa wywierana na hak holowniczy przez umieszczony na normalnej wysokości dyszel w pełni załadowanej przyczepy. Siłę tę można zmierzyć za pomocą wagi łazienkowej.

Masa załadowanej przyczepy (masa całkowita przyczepy) nie powinna przekraczać podanych wartości.

Maksymalny dopuszczalny nacisk na hak holowniczy wynosi 75 kg.

Dopuszczalne obciążenia przyczepy mają zastosowanie przy pokonywaniu wzniesień o nachyleniu do 12%.

Po podłączeniu przyczepy do w pełni załadowanego samochodu (włącznie z kierowcą i pasażerami) dopuszczalne obciążenie tylnej osi nie może zostać przekroczone.

**OSTRZEŻENIE**

**Masa całkowita samochodu z przyczepą nie może przekroczyć dopuszczalnej masy całkowitej pojazdu GVWR (ang. Gross Vehicle Weight Rating).**

**Dopuszczalna masa całkowita samochodu to suma masy samego samochodu, kierowcy, pasażerów, bagażu lub ładunku oraz masy haka holowniczego i nacisku na hak holowniczy.**



Maksymalne obciążenia

(jednostka: kg)

	Rodzaj	Przyczepa	Nacisk na hak
1.4D 1.6D 1.8D	Z hamulcami	1,200	75
	Bez hamulców	610	75
2.0S Diesel	Z hamulcami	1,000	75
	Bez hamulców	610	75

### OSTRZEŻENIE

Podane masy przyczepy mają zastosowanie do wysokości maks. 1000 m n.p.m.

Na większych wysokościach nad poziomem morza spada moc silnika, przez co pełne wykorzystanie dopuszczalnego obciążenia przyczepy może nie być możliwe.

- Na wysokościach powyżej 1000 m n.p.m. należy zredukować maksymalne dopuszczalne obciążenie przyczepy o 10% na każde kolejne 1000 m wysokości.

### OSTRZEŻENIE

Nieprawidłowy załadunek, boczne podmuchy wiatru, przejeżdżające obok duże ciężarówki lub nierówne drogi mogą powodować kołysanie boczne lub oddzielenie przyczepy.

- Zmniejszyć nacisk na hak holowniczy poprzez rozłożenie ładunku w przyczepie.
- Osobno zmierzyć na wadze masę załadowanej przyczepy i nacisk na hak holowniczy.
- Sprawdzić w organie rejestracyjnym danego kraju lub regionu maksymalną masę całkowitą zestawu samochód-przyczepa.

### HAMULCE PRZYPZEPY

W przypadku korzystania z hamulców przyczepy należy przestrzegać wszystkich zaleceń jej producenta. Nie modyfikować układu hamulcowego samochodu.

### OŚWIETLENIE PRZYPZEPY

Sprawdzić, czy przyczepa posiada oświetlenie spełniające wymagania przepisów krajowych i lokalnych. Przed ruszeniem sprawdzić sprawność wszystkich świateł przyczepy.

### OPONY

Przy ciągnięciu przyczepy należy sprawdzić, czy ciśnienie powietrza w oponach jest zgodne z ciśnieniem podanym na tabliczce umieszczonej na drzwiach kierowcy.

### ŁAŃCUCHY ZABEZPIEZAJĄCE

Pomiędzy samochodem a przyczepą należy przeciągnąć łańcuchy zabezpieczające. Powinny one krzyżować się pod dyszlem przyczepy, aby nie opadł on na drogę w przypadku odłączenia od haka holowniczego. Sposób mocowania łańcuchów zabezpieczających powinien być zgodny z zaleceniami producenta. Należy pozostawić luz umożliwiający swobodne skręcanie. Nie dopuścić, aby łańcuchy zabezpieczające ciągnęły się po powierzchni drogi.

### PŁYN HAMULCOWY

W następujących przypadkach płyn hamulcowy powinien być wymieniany co 15000 km:

- Częste holowanie przyczepy.
- Jazda w terenie pagórkowatym lub górzystym.

## **OLEJ DO AUTOMATYCZNEJ SKRZYNI BIEGÓW**

**(tylko model 1.8 DOHC)**

W przypadku częstego ciągnięcia przyczepy olej do automatycznej skrzyni biegów należy wymieniać co 60 000 km.

## **ZALECENIA DOTYCZĄCE JAZDY Z PRZYCZEPĄ**

Podczas ciągnięcia przyczepy samochód zachowuje się inaczej niż w warunkach normalnej jazdy.

Ze względów bezpieczeństwa należy przestrzegać następujących zaleceń:

- Przed rozpoczęciem jazdy z przyczepą w ruchu ulicznym przećwiczyć skręcanie, hamowanie i cofanie z przyczepą. Nie ciągnąć przyczepy w ruchu ulicznym przy braku przekonania o własnych umiejętnościach.
- Przed rozpoczęciem jazdy sprawdzić, czy oświetlenie przyczepy działa prawidłowo.
- Nie przekraczać prędkości 80 km/h lub maksymalnej prędkości dopuszczalnej przepisami prawa, w zależności od tego, która z tych prędkości jest niższa.
- Przy wjeżdżaniu na wzniesienie nie przekraczać prędkości 30 km/h na pierwszym biegu i 50 km/h na drugim biegu.

- Przy skręcie zwracać uwagę, czy do wykonania manewru jest wystarczająca ilość miejsca. Unikać wykonywania gwałtownych manewrów.
- Unikać gwałtownego ruszania, przyspieszania i hamowania.
- Unikać ostrych skrętów i zmian pasa ruchu.
- Jechać z umiarkowaną prędkością.
- Przy cofaniu zapewnić sobie pomoc innej osoby.
- Wziąć pod uwagę odpowiednio długą drogę hamowania.  
Droga hamowania wydłuża się podczas jazdy z przyczepą.
- Przed rozpoczęciem zjeżdżania ze stromego lub długiego wzniesienia zmniejszyć prędkość i zredukować bieg.
- Unikać zbyt długiego lub zbyt częstego wciskania pedału hamulca, co może spowodować przegrzanie hamulców i zmniejszenie ich skuteczności.
- Podczas parkowania zawsze blokować koła samochodu i przyczepy. Mocno zaciągać hamulec postojowy.
- Nie zaleca się parkowania na stromych zboczach.

Stanowczo nie zaleca się parkowania samochodu z przyczepą na wzniesieniach.

W przypadku zajścia sytuacji nieprzewidzianej, np. odłączenia dyszla przyczepy, znajdujące się w pobliżu osoby mogą doznać obrażeń ciała, a samochód i przyczepa mogą zostać uszkodzone.

- Jeśli osoba wyjmująca kliny spod kół stanie bezpośrednio za przyczepą, może doznać obrażeń. W przypadku poślizgu hamulców lub obsunięcia się dyszla przyczepa może stoczyć się w dół.

Upewnić się, że osoba wyjmująca kliny spod kół stoi z boku przyczepy.

- Zapoznać się z instrukcjami producenta przyczepy.

## **POKONYWANIE WZNIESIEŃ**

Przed rozpoczęciem zjeżdżania z długiego lub stromego wzniesienia zmniejszyć prędkość i zredukować bieg. Bez zredukowania biegu może zajść konieczność intensywnego korzystania z hamulców, aż do ich przegrzania i utraty skuteczności.

Przy wjeżdżaniu na długie wzniesienie zredukować bieg i zmniejszyć prędkość do ok. 70 km/h w celu zmniejszenia ryzyka przegrzania silnika i skrzyni biegów.

## PARKOWANIE NA WZNIESIENIACH

Stanowczo nie zaleca się parkowania samochodu z przyczepą na wzniesieniach. W przypadku awarii lub usterki zestaw mógłby stoczyć się w dół. Konsekwencją tego mogłyby być obrażenia ciała oraz uszkodzenie samochodu i przyczepy.

Jeśli jednak nie można uniknąć zaparkowania na wzniesieniu, należy postępować według poniższej procedury:

1. Wcisnąć pedał hamulca, lecz jeszcze nie ustawiać dźwigni w położeniu postojowym (P) w przypadku automatycznej skrzyni biegów lub na biegu w przypadku manualnej skrzyni biegów.
2. Polecieć innej osobie podłożenie podkładek klinowych pod koła przyczepy.
3. Po podłożeniu podkładek klinowych zwolnić pedał hamulca tak, aby podkładki klinowe przejęły obciążenie.
4. Ponownie wcisnąć pedał hamulca. Następnie zaciągnąć hamulec postojowy, po czym ustawić dźwignię w położeniu P w przypadku automatycznej skrzyni biegów albo na pierwszym lub wstecznym biegu w przypadku manualnej skrzyni biegów.
5. Zwolnić pedał hamulca.

## RUSZANIE PO ZAPARKOWANIU SAMOCHODU NA WZNIESIENIU

1. Wcisnąć i przytrzymać pedał hamulca przez czas:
  - uruchomienia silnika,
  - włączenia biegu i
  - zwolnienia hamulca postojowego.
2. Zwolnić pedał hamulca.
3. Ruszyć powoli, oddalając się nieco od podkładek klinowych.
4. Zatrzymać się i poprosić kogoś o zabranie podkładek klinowych.

## PRZEGLĄDY SAMOCHODU UŻYTKOWANEGO Z PRZYCZEPĄ

Samochód ciągnący przyczepę wymaga częstszych przeglądów okresowych. Aby uzyskać dodatkowe informacje, patrz harmonogram przeglądów zawarty w książeczce obsługowej. Elementy, na które należy szczególnie zwracać uwagę, to olej do przekładni automatycznej (uważać, aby nie przepełnić), olej silnikowy, pasek napędowy, układ chłodzenia, płyn hamulcowy i hamulec. Każdy z powyższych elementów został opisany w niniejszej instrukcji obsługi, a indeks ułatwi ich odnalezienie. Zalecamy zapoznanie się ze stosownymi zaleceniami przed wyruszeniem w drogę z przyczepą.

Okresowo sprawdzać poprawność dokręcenia śrub i nakrętek haka holowniczego.

## GAZY SPALINOWE (TLENEK WĘGLA)

Gazy spalinowe zawierają tlenek węgla (CO), będący gazem bezbarwnym i bezwonny.

Długotrwałe wystawienie na działanie tlenku węgla może prowadzić do utraty przytomności i śmierci.

W przypadku jakichkolwiek podejrzeń, że gazy spalinowe przedostają się do wnętrza pojazdu należy niezwłocznie oddać samochód do kontroli w autoryzowanym warsztacie naprawy samochodów marki Chevrolet.

### OSTRZEŻENIE

Aby uniknąć przedostania się tlenku węgla do wnętrza samochodu, należy sprawdzać układ wydechowy i nadwozie/podwozie zgodnie z następującymi zaleceniami:

- Przy każdej wymianie oleju.
- Po zauważeniu zmiany odgłosów pracy układu wydechowego.
- W przypadku uszkodzenia lub korozji układu wydechowego, podwozia bądź tylnej części samochodu.
- Nie pozostawiać samochodu z włączonym silnikiem w zamkniętych lub niewentylowanych pomieszczeniach, np. garażach. Wyprowadzić samochód na wolne powietrze.

(Ciąg dalszy)

### OSTRZEŻENIE

(Ciąg dalszy)

- **Nie przebywać w zaparkowanym samochodzie z silnikiem pracującym od dłuższego czasu.**
- **Po zatrzymaniu samochodu na dowolny okres czasu na otwartej przestrzeni włączyć wentylację w trybie nawiewu świeżego powietrza w celu doprowadzenia do wnętrza samochodu powietrza z zewnątrz (patrz hasło indeksu „RECYRKULACJA”).**
- **Nie jeździć z otwartym bagażnikiem lub klapą tylną. Jeśli nie można tego uniknąć, podnieść wszystkie szyby, włączyć wentylację w trybie nawiewu świeżego powietrza i uruchomić dmuchawę na wysokich obrotach (patrz hasło indeksu „RECYRKULACJA”).**

## OCHRONA ŚRODOWISKA TECHNOLOGIA PRZYSZŁOŚCI

W fazie projektowania oraz w procesie produkcji samochodu zastosowano materiały nieszkodliwe dla środowiska, w znacznym stopniu nadające się do powtórnego przetworzenia. Również zastosowana technologia produkcji jest przyjazna dla środowiska.

Odpady produkcyjne poddawane są recyklingowi, a odzyskane materiały ponownie wykorzystywane. Zmniejszenie ilości zużywanej wody oraz energii przyczynia się do oszczędzania zasobów naturalnych.

Nowoczesna konstrukcja samochodu oznacza także łatwość jego demontażu oraz posegregowania poszczególnych rodzajów materiałów w celu ponownego wykorzystania.

Do produkcji nie użyto surowców takich jak azbest czy kadm. W układzie klimatyzacji\* zastosowano czynnik chłodniczy nie zawierający freonu.

## **ZŁOMOWANIE SAMOCHODU**

Informacje na temat złomowania samochodu  
są dostępne pod adresem internetowym  
<http://www.chevrolet europe.com>





# 4

## ELEMENTY STEROWANIA OGRZEWANIEM, WENTYLACJĄ I KLIMATYZACJĄ ORAZ SYSTEM AUDIO

- 
- KRATKI NAWIEWU POWIETRZA ..... 4-2
  - PANEL KONTROLNY ..... 4-3
  - KLIMATYZACJA..... 4-7
  - OGRZEWANIE ..... 4-8
  - WENTYLACJA ..... 4-9
  - ODSZRANIANIE I USUWANIE  
ZAPAROWANIA SZYB ..... 4-10
  - OGRZEWANIE POMOCNICZE ..... 4-10
  - AUTOMATYCZNE STEROWANIE OGRZEWANIEM,  
WENTYLACJĄ I KLIMATYZACJĄ..... 4-11
  - WSKAZÓWKI DOTYCZĄCE OBSŁUGI  
UKŁADU WENTYLACJI ..... 4-16
  - RADIOODTWARZACZ KASETOWY  
Z SYSTEMEM RDS I ZMIENIACZEM PŁYT CD ..... 4-17
  - RADIOODTWARZACZ CD Z SYSTEMEM RDS ..... 4-39
  - PRZYCISKI NA KIEROWNICY ..... 4-62

## KRATKI NAWIEWU POWIETRZA

### Boczne kratki nawiewu powietrza

Boczne kratki nawiewu powietrza umożliwiają kierowanie strumienia powietrza w okolice pasażera i kierowcy z przodu lub na szyby boczne drzwi przednich.

### Wyloty nawiewu na szybę przednią

Wyloty nawiewu na szybę przednią kierują strumień powietrza na szybę przednią, umożliwiając jej odszronienie.

### Środkowe kratki nawiewu powietrza

Regulowane środkowe kratki nawiewu powietrza umożliwiają kierowanie strumienia powietrza w dowolną stronę.

### Wyloty nawiewu na stopy

Wyloty nawiewu na stopy kierują strumień powietrza w okolice stóp kierowcy i pasażera z przodu.

### Wyloty nawiewu na szyby drzwi przednich

Wyloty nawiewu na szyby drzwi przednich kierują strumień powietrza na szyby boczne w celu ich odszronienia, głównie w okolicach lusterek zewnętrznych.

### Tylne kratki nawiewu powietrza\*

Chłodne lub ogrzewane powietrze jest doprowadzane w okolice stóp pasażerów z tyłu za pośrednictwem przewodu przebiegającego pod przednimi fotelami.

### Zamykanie środkowych i bocznych kratki nawiewu powietrza

Obrócić pokrętkę regulacyjną obok kratki nawiewu do końca w dół, co spowoduje zablokowanie przepływu powietrza.

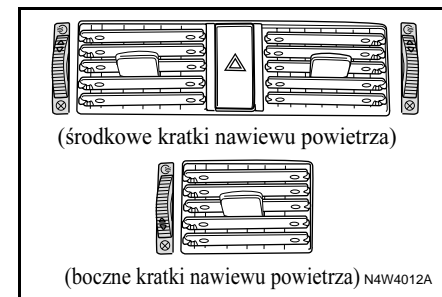
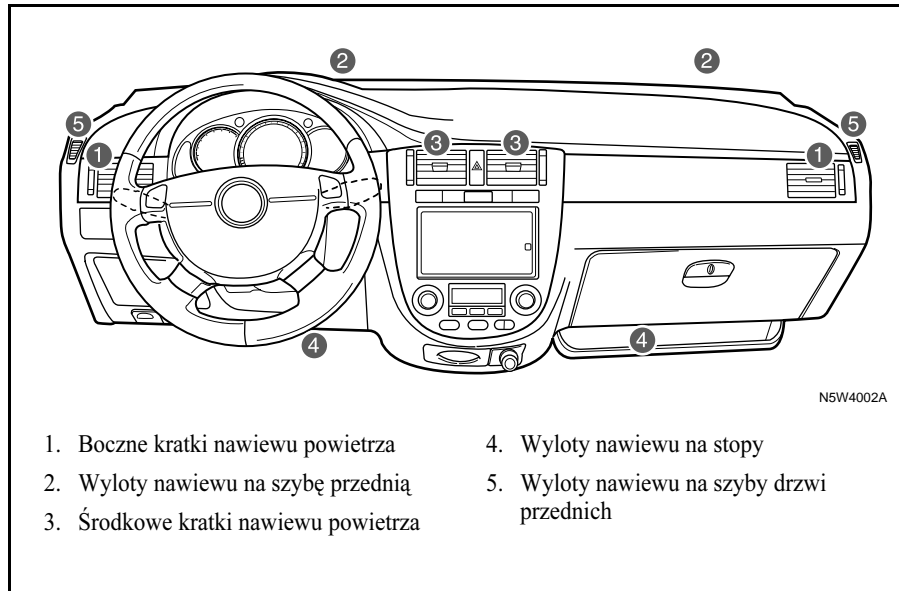



**PANEL KONTROLNY**

1. Pokrętko regulacji temperatury.
2. Pokrętko regulacji prędkości dmuchawy.
3. Pokrętko wyboru trybu rozdziału powietrza.
4. Przycisk klimatyzacji (A/C)\*. Patrz „KLIMATYZACJA” w dalszej części niniejszego rozdziału.
5. Przycisk recyrkulacji powietrza.
6. Przycisk odszraniacza tylnej szyby i lusterek zewnętrznych. Patrz hasło indeksu „PRZYCISK ODSZRANIACZA TYLNEJ SZYBY”.

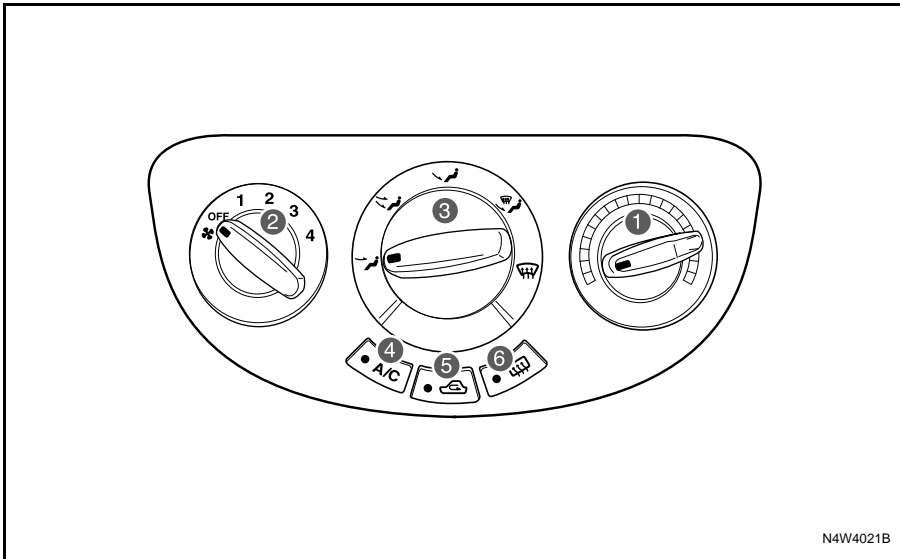
**POKRĘTKO REGULACJI TEMPERATURY**

Pokrętko regulacji temperatury umożliwia ustawienie temperatury powietrza dopływającego do kabiny przez kratki nawiewu powietrza.

Ustawienie pokrętki na niebieskim polu powoduje dopływ chłodnego powietrza, a na czerwonym – ogrzanego.

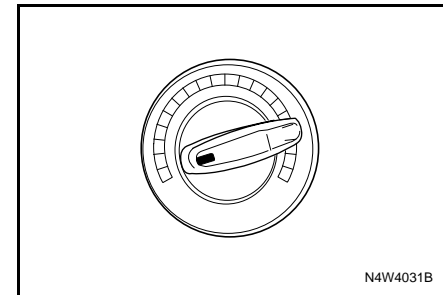

### POKRĘTŁO REGULACJI PRĘDKOŚCI DMUCHAWY

Intensywność napływu powietrza można regulować pokrętłem regulacji prędkości dmuchawy. Obrót pokręta w prawą stronę powoduje zwiększenie prędkości obrotowej wirnika dmuchawy, a obrót w lewo – jej zmniejszenie.

Ustawić pokrętło regulacji prędkości dmuchawy w żądanym położeniu – od pozycji wyłączone do stopnia 4.

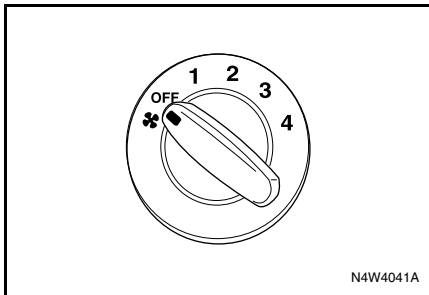

### POKRĘTŁO WYBORU TRYBU ROZDZIAŁU POWIETRZA

Umożliwia wybranie sposobu rozdziału strumienia powietrza.

Pokrętło można ustawić w jednym z pięciu położzeń:

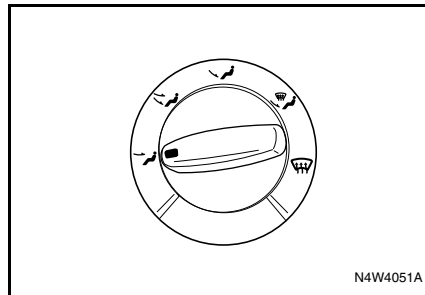

### Przód (→)

Powietrze przepływa przez środkowe i boczne kratki nawiewu.

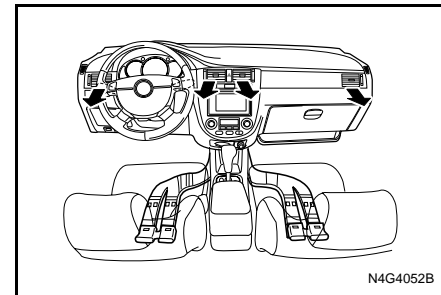

**Rozdział dwupoziomowy** (↔)

Strumień powietrza jest rozdzielany na dwa sposoby. Część powietrza przepływa przez otwory nawiewu na stopy, a pozostała część przez środkowe i boczne kratki nawiewu.

**Stopy** (↘)

W tym trybie większość powietrza przepływa przez wyloty nawiewu na stopy. Część powietrza zostanie również skierowana do wylotów nawiewów szyby przedniej, wylotów nawiewów bocznych i tylnych (jeżeli pojazd został w nie wyposażony). Pod przednimi fotelami nie należy umieszczać żadnych przedmiotów, aby nie blokować dopływu powietrza do tylnej części kabiny.

**Stopy/szyby** (↘↗)

W tym trybie powietrze przepływa przez wyloty nawiewu na szybę przednią, na szyby boczne przednich drzwi i na stopy.

Niewielka ilość powietrza kierowana jest do wylotów nawiewów bocznych.

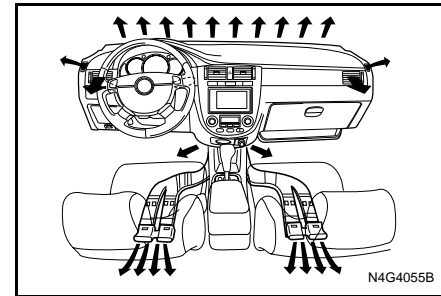
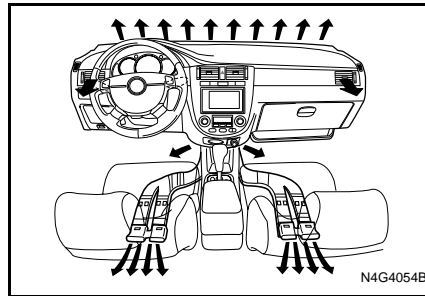
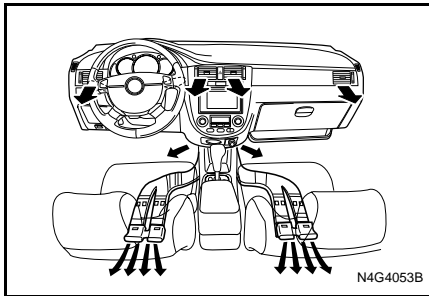

### Szyby (☼)

Większa część powietrza przepływa przez wyloty nawiewu na szybę przednią i szyby boczne przednich drzwi.

Niewielka ilość powietrza kierowana jest do wylotów nawiewów bocznych.

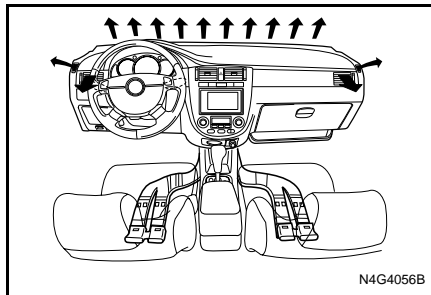

### PRZYCISK TRYBU RECYRKULACJI

Przycisk ten należy nacisnąć w przypadku jazdy przy dużym zapyleniu lub zadymieniu, a także w celu szybkiego ochłodzenia lub ogrzania kabiny. Zaświeci się wówczas kontrolka trybu recyrkulacji, a powietrze z kabiny będzie krążyć w obiegu zamkniętym.

Ponowne naciśnięcie przycisku trybu recyrkulacji spowoduje napływ do kabiny powietrza z zewnątrz. Kontrolka zgaśnie.

W przypadku korzystania z trybu recyrkulacji przez dłuższy okres czasu szyby mogą ulec zaparowaniu. Należy wówczas ponownie nacisnąć przycisk trybu recyrkulacji w celu doprowadzenia powietrza z zewnątrz.

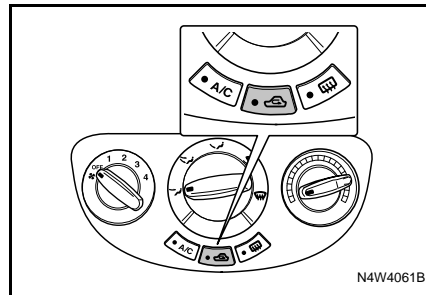

### PRZESTROGA

Jazda przez dłuższy czas z włączonym trybem recyrkulacji może spowodować senność kierowcy.

- Okresowo włączać dopływ świeżego powietrza z zewnątrz.

## KLIMATYZACJA\*

Agregat chłodniczy układu klimatyzacji ochładza powietrze w kabinie samochodu oraz usuwa z niego wilgoć, kurz i pyłki.

Po odpowiednim ustawieniu pokrętki regulacji temperatury, nawet przy włączonej klimatyzacji do kabiny dopływać będzie ogrzane powietrze.

### PORADA

Po zakończeniu jazdy z włączoną klimatyzacją można czasem zauważyć krople wody pod komorą silnika. Jest to zjawisko normalne, gdyż układ chłodzenia usuwa wilgoć z powietrza.

### PORADA

Ponieważ sprężarka układu klimatyzacji korzysta z mocy silnika, po jej włączeniu można zauważyć niewielki spadek mocy i osiągów samochodu.

## PRZYCISK A/C

### ⚠ PRZESTROGA

Korzystanie z układu klimatyzacji podczas podjazdu na długie wzniesienie lub przy dużym natężeniu ruchu może spowodować przegrzanie silnika (patrz hasło indeksu „PRZEGRZANIE SILNIKA”).

- Obserwować wskaźnik temperatury.
- Wyłączyć klimatyzację, jeśli wskaźnik zasygnalizuje przegrzanie silnika.

Nieprzestrzeganie powyższych zaleceń może doprowadzić do uszkodzenia samochodu.

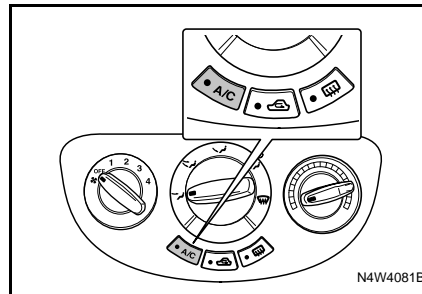

## Włączanie klimatyzacji:

1. Uruchomić silnik.
2. Nacisnąć przycisk A/C (zaświeci się kontrolka układu klimatyzacji).
3. Ustawić prędkość dmuchawy.

### PORADA

Klimatyzacja nie działa, gdy pokrętko regulacji prędkości dmuchawy znajduje się w pozycji wyłączonej (OFF).

## Wyłączanie klimatyzacji:

Ponownie nacisnąć przycisk A/C (kontrolka układu klimatyzacji zgaśnie).

## **CHŁODZENIE**

### **Maksymalna intensywność chłodzenia**

Aby uzyskać maksymalną intensywność chłodzenia przy wysokiej temperaturze zewnętrznej lub w przypadku pozostawienia samochodu na słońcu przez dłuższy okres czasu:

1. Uchylić lekko szyby w celu wypuszczenia nagrzanego powietrza.
2. Włączyć klimatyzację (kontrolka zaświeci się).
3. Nacisnąć przycisk recyrkulacji (kontrolka zaświeci się).
4. Ustawić pokrętkę wyboru trybu rozdziału powietrza w położeniu PRZÓD (→).
5. Obrócić pokrętkę regulacji temperatury do oporu w lewo (początek niebieskiego pola).
6. Ustawić pokrętkę regulacji prędkości dmuchawy na maksymalną prędkość.

### **Normalne chłodzenie**

1. Nacisnąć przycisk klimatyzacji (A/C) (kontrolka zaświeci się).
2. Nacisnąć przycisk recyrkulacji (kontrolka zaświeci się).
3. Ustawić pokrętkę wyboru trybu rozdziału powietrza w położeniu PRZÓD (→) lub ROZDZIAŁ DWUPOZIOMOWY (↔).
4. Ustawić pokrętkę regulacji temperatury na niebieskim polu.
5. Pokrętkę regulacji prędkości dmuchawy ustawić żadaną intensywność nawiewu.

## **OGRZEWANIE**

### **Maksymalna intensywność ogrzewania**

Tryb maksymalnej intensywności ogrzewania umożliwia szybkie ogrzanie kabiny. Nie należy go używać przez dłuższy okres czasu, gdyż powietrze stanie się nieświeże, a szyby mogą ulec zaparowaniu. W celu usunięcia zaparowania szyb należy wyłączyć recyrkulację, co pozwoli na dopływ świeżego powietrza.

Aby uzyskać maksymalną intensywność ogrzewania:

1. Wyłączyć klimatyzację (kontrolka zgaśnie).
2. Nacisnąć przycisk recyrkulacji (kontrolka zaświeci się).
3. Ustawić pokrętkę wyboru trybu rozdziału powietrza w położeniu ROZDZIAŁ DWUPOZIOMOWY (↔) lub STOPY (↘).
4. Obrócić pokrętkę regulacji temperatury do oporu w prawo (koniec czerwonego pola).
5. Pokrętkę regulacji prędkości dmuchawy ustawić maksymalną intensywność nawiewu.

### **Normalna intensywność ogrzewania**

1. Wyłączyć klimatyzację (kontrolka zgaśnie).
2. Wyłączyć recyrkulację powietrza (kontrolka zgaśnie).
3. Ustawić pokrętkę wyboru trybu rozdziału powietrza w położeniu STOPY (↘) lub ROZDZIAŁ DWUPOZIOMOWY (↙).
4. Ustawić pokrętkę regulacji temperatury na czerwonym polu.
5. Pokrętką regulacji prędkości dmuchawy ustawić żądaną intensywność nawiewu.

## **WENTYLACJA**

### **Rozdział dwupoziomowy**

Tego ustawienia należy używać w chłodne, lecz słoneczne dni. Ciepłe powietrze kierowane jest na stopy, natomiast chłodne powietrze z zewnątrz na górną część ciała.

Aby użyć takiego ustawienia:

1. Wyłączyć recyrkulację powietrza. (kontrolka zgaśnie).
2. Ustawić pokrętkę wyboru trybu rozdziału powietrza w położeniu ROZDZIAŁ DWUPOZIOMOWY (↙).
3. Pokrętką regulacji temperatury ustawić żądaną temperaturę.
4. Pokrętką regulacji prędkości dmuchawy ustawić żądaną intensywność nawiewu.

### **Wentylacja**

Aby skierować strumień powietrza do środkowych i bocznych kratki nawiewu:

1. Wyłączyć klimatyzację (kontrolka zgaśnie).
2. Wyłączyć recyrkulację powietrza (kontrolka zgaśnie).
3. Ustawić pokrętkę wyboru trybu rozdziału powietrza w położeniu PRZÓD (→) lub ROZDZIAŁ DWUPOZIOMOWY (↙).
4. Ustawić pokrętkę regulacji temperatury na niebieskim polu.
5. Pokrętką regulacji prędkości dmuchawy ustawić żądaną intensywność nawiewu.

## ODSZRANIANIE I USUWANIE ZAPAROWANIA SZYB

Tryb odszraniania może działać przy włączonej i wyłączonej klimatyzacji. Odszranianie szyby przedniej:

1. Wyłączyć recyrkulację powietrza (wybrać tryb dopływu powietrza z zewnątrz) i ustawić pokrętko wyboru trybu rozdziału powietrza w położeniu SZYBY (☞).
2. Ustawić pokrętko regulacji temperatury na czerwonym polu.
3. Pokrętkiem regulacji prędkości dmuchawy ustawić największą intensywność nawiewu, co pozwoli na szybko odszronienie szyby.

### PORADA

Włączenie klimatyzacji zwiększa skuteczność odszraniania.

### PORADA

W niektórych modelach po wybraniu trybu SZYBY (☞) lub STOPY/SZYBY (☞) następuje automatyczne włączenie klimatyzacji, przez co zwiększa się skuteczność odszraniania.

W celu uniknięcia oszronienia szyby przedniej i skierowania ogrzanego powietrza na stopy należy ustawić pokrętko wyboru trybu rozdziału powietrza w położeniu STOPY/SZYBY (☞).

### ⚠ PRZESTROGA

Różnica pomiędzy temperaturą powietrza zewnętrznego a temperaturą szyb może spowodować ich zaparowanie, ograniczając w ten sposób widoczność.

- Przy wyjątkowo dużej wilgotności powietrza zewnętrznego nie ustawiać pokrętła rozdziału powietrza w położeniu STOPY/SZYBY (☞) lub SZYBY (☞), gdy pokrętko regulacji temperatury znajduje się na niebieskim polu.
- Może to doprowadzić do wypadku, a w konsekwencji do uszkodzenia samochodu i obrażeń ciała.

## OGRZEWANIE POMOCNICZE\* (tylko Diesel)

Nagrzewnica pomocnicza jest zasilana prądem elektrycznym i jest zainstalowana w module klimatyzacji. Urządzenie to poprawia skuteczność ogrzewania, zwiększając temperaturę powietrza wpływającego do przedziału pasażerskiego.



## AUTOMATYCZNE STEROWANIE OGRZEWANIEM, WENTYLACJĄ I KLIMATYZACJĄ\*

### OPIS OGÓLNY

Układ w pełni automatycznej regulacji temperatury (FATC) samoczynnie kontroluje temperaturę wewnętrzną. Wybrana temperatura zostaje osiągnięta po ustawieniu trybu AUTO.

Temperatura regulowana jest sygnałem czujnika temperatury wewnętrznej, czujnika temperatury płynu chłodzącego, czujnika promieni słonecznych i czujnika temperatury otoczenia.

#### PRZESTROGA

Jeśli po uruchomieniu silnika wskaźnik temperatury miga przez 5 sekund z przerwami co 0,5 sekundy, w układzie automatycznej regulacji temperatury wystąpiła usterka.

- Wyłączyć automatyczną regulację temperatury i jak najszybciej skontaktować się ze stacją obsługi. Zaleca się korzystanie z usług autoryzowanej stacji obsługi samochodów marki Chevrolet.

### Czujnik promieni słonecznych

Czujnik promieni słonecznych jest umieszczony pomiędzy wylotami nawiewu na szybę przednią.

Czujnik ten wykrywa promienie słoneczne przy pracy w trybie AUTO. Nie zakrywać czujnika, ponieważ może to spowodować wyświetlanie nieprawidłowych informacji.

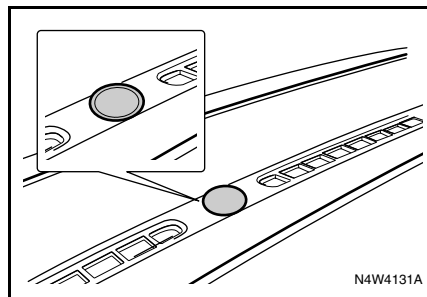

### Czujnik temperatury wewnętrznej\*

Informacja o temperaturze wewnątrz kabiny samochodu wykorzystywana jest do określenia wymagań w zakresie wentylacji przy pracy w trybie AUTO.

#### PRZESTROGA

Czujnika temperatury nie należy zakrywać żadnymi naklejkami, gdyż nie będzie wówczas spełniał swego zadania.

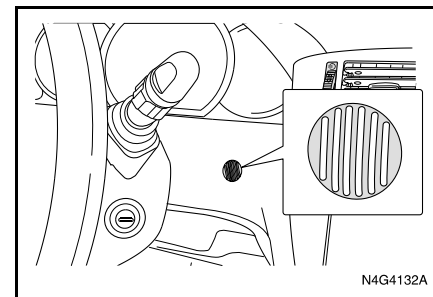

## PANEL WYŚWIETLACZA

1. Ustawiona temperatura
2. Wskaźnik odszraniania
3. Wskaźnik trybu rozdziału powietrza
4. Wskaźnik układu klimatyzacji
5. Wskaźnik trybu wyświetlania temperatury zewnętrznej
6. Wskaźnik trybu AUTO
7. Wskaźnik trybu dopływu powietrza z zewnątrz
8. Wskaźnik trybu recyrkulacji
9. Wskaźnik działania dmuchawy
10. Wskaźnik prędkości dmuchawy

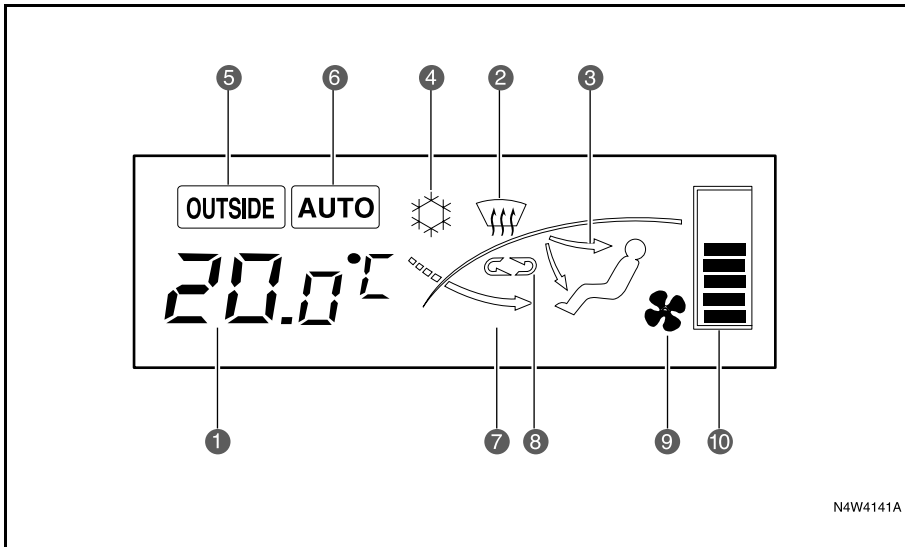

## AUTOMATYCZNA REGULACJA TEMPERATURY

Gdy układ FATC pracuje w trybie AUTO, wystarczy ustawić żądaną temperaturę wewnętrzną.

### Przycisk AUTO

Po naciśnięciu przycisku AUTO temperatura wewnętrzna będzie regulowana automatycznie w taki sposób, aby zrównała się z temperaturą ustawioną przez użytkownika. Układ będzie automatycznie sterować trybem rozdziału powietrza, prędkością dmuchawy oraz klimatyzacją i recyrkulacją powietrza.

Na panelu wyświetlacza widoczny będzie wskaźnik trybu AUTO.

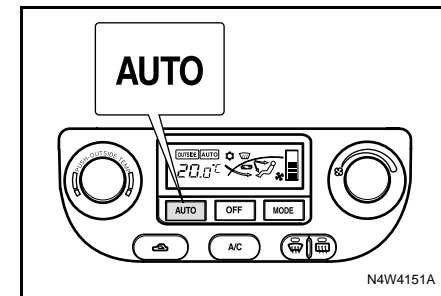

**Ustawianie wybranej temperatury**

Obracać pokręteł regulacji temperatury do momentu wyświetlenia żądanej wartości.

W prawo: wyświetlana temperatura wzrasta ze skokiem 0,5 °C.

W lewo: wyświetlana temperatura maleje ze skokiem 0,5 °C.

Temperaturę można ustawić w zakresie od 18 °C do 32 °C.

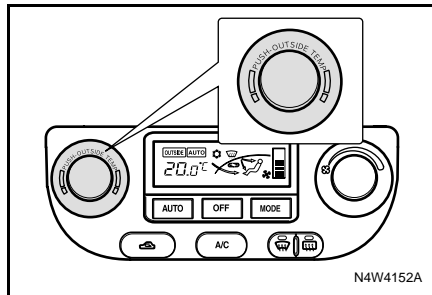
**PORADA**

Po ustawieniu temperatury na wartość „HI” (maksymalna) lub „Lo” (minimalna) dmuchawa będzie działać przez cały czas, nawet po osiągnięciu zadanej temperatury.

Naciśnięcie przycisku OFF powoduje wyłączenie systemu.

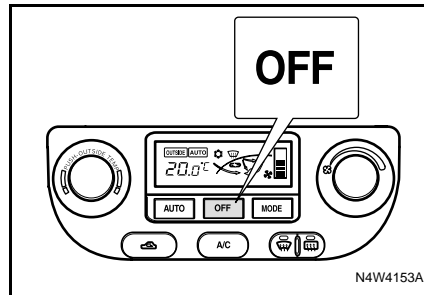
**REGULACJA RĘCZNA****Przycisk A/C**

Włącza i wyłącza klimatyzację. Po jego naciśnięciu tryb AUTO zostanie wyłączony, a kontrolka zgaśnie.

Po włączeniu klimatyzacji zaświeci się kontrolka układu klimatyzacji (☼).

Naciśnięcie przycisku A/C powoduje wyłączenie klimatyzacji, a naciśnięcie przycisku OFF wyłączy cały system.

Patrz „PRZYCISK A/C” we wcześniejszej części niniejszego rozdziału.

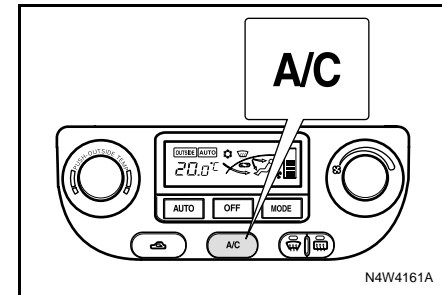

### **Zmiana trybu rozdziału powietrza**

Po naciśnięciu przycisku MODE tryb automatyczny zostanie wyłączony, a tryb rozdziału powietrza będzie zmieniać się według następującego schematu:

PRZÓD (↔) → DWA

POZIOMY (↔) →

PODŁOGA (↘) →

PODŁOGA/ODMRAŻANIE (↘)

Patrz „POKRĘTŁO WYBORU TRYBU ROZDZIAŁU POWIETRZA” we wcześniejszej części niniejszego rozdziału.

### **Przycisk trybu recyrkulacji**

Umożliwia wybór trybu dopływu powietrza z zewnątrz lub recyrkulacji powietrza wewnętrznego.

Patrz „PRZYCISK TRYBU RECYRKULACJI” we wcześniejszej części niniejszego rozdziału.

### **Pokrętło regulacji prędkości dmuchawy**

Umożliwia regulację prędkości obrotowej wirnika dmuchawy.

Po obróceniu tego pokrętła tryb AUTO zostaje wyłączony.

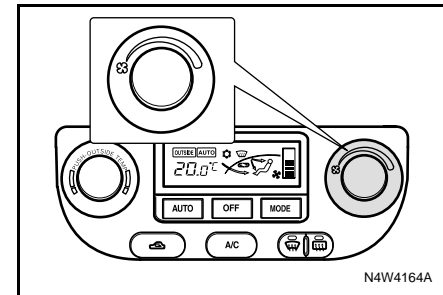
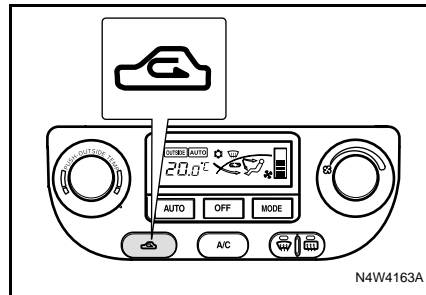
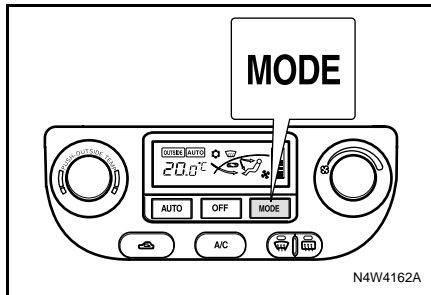

## ODSZRANIANIE

W celu odszronienia przedniej szyby należy nacisnąć przycisk ODSZRANIANIA (☼).

Tryb recyrkulacji zmieni się na tryb dopływu powietrza z zewnątrz, a klimatyzacja zostanie włączona. Klimatyzację można wyłączyć bez anulowania trybu odszraniania poprzez naciśnięcie przycisku A/C.

Za pomocą pokrętki regulacji prędkości dmuchawy należy ustawić intensywność nawiewu.

Tryb ten można anulować, ponownie naciskając przycisk odszraniania lub przycisk klimatyzacji (A/C), przycisk wyboru trybu rozdziału powietrza, względnie przycisk AUTO.

Patrz „ODSZRANIANIE I USUWANIE ZAPAROWANIA SZYB” we wcześniejszej części niniejszego rozdziału.

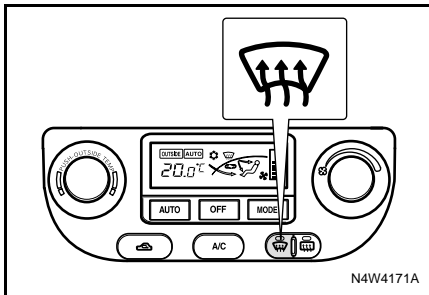

## WYŚWIETLANIE TEMPERATURY ZEWNĘTRZNEJ

W celu wyświetlenia temperatury zewnętrznej należy wcisnąć pokrętkę regulacji temperatury. Zacznie świecić wskaźnik trybu wyświetlania temperatury zewnętrznej. Ponowne wciśnięcie pokrętki spowoduje anulowanie trybu wyświetlania temperatury zewnętrznej. Jeśli pokrętkę nie zostanie wciśnięte, wyświetlanie ustawionej temperatury zostanie automatycznie przywrócone po ok. 5 sekundach.

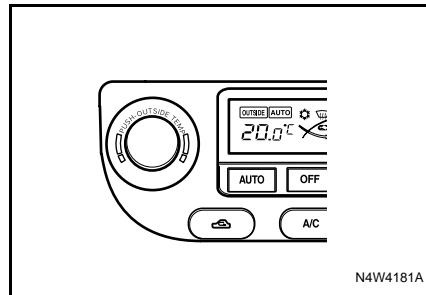

Czujnik temperatury znajduje się w okolicy przedniego zderzaka.

Ze względu na umiejscowienie czujnika, podczas jazdy z niską prędkością lub przy pracy silnika na biegu jałowym na odczyt temperatury może mieć wpływ temperatura nawierzchni drogi lub ciepło silnika.

Dlatego też najdokładniejszy odczyt temperatury można uzyskać przy prędkości powyżej 40 km/h.

### ZMIANA JEDNOSTKI TEMPERATURY

Aby zmienić jednostkę temperatury, ustawić temperaturę na 26°C lub 79°F, nacisnąć przycisk AUTO i przytrzymać go, naciskając trzy razy w ciągu 3 sekund przycisk MODE.

### WSKAZÓWKI DOTYCZĄCE OBSŁUGI UKŁADU WENTYLACJI

W przypadku zaparkowania samochodu na słońcu, przed włączeniem klimatyzacji należy uchylić szyby.

W celu usunięcia zaparowania szyb przy deszczowej pogodzie lub przy wysokiej wilgotności powietrza należy zmniejszyć wilgotność poprzez włączenie klimatyzacji. Przynajmniej raz w tygodniu włączać klimatyzację na kilka minut, nawet zimą lub w przypadku gdy jest ona używana tylko sporadycznie. Zapewni to prawidłowe smarowanie sprężarki i uszczelki oraz wydłuży okres użytkowania układu klimatyzacji.

Jazda w ruchu ulicznym z częstym zatrzymywaniem się może obniżyć sprawność układu klimatyzacji.

Sprężarka układu klimatyzacji nie działa, gdy pokrętko regulacji prędkości dmuchawy znajduje się w pozycji wyłączonej (OFF). Jeśli samochód wyposażony jest w filtr układu klimatyzacji, niezbędna jest jego odpowiednia obsługa techniczna. Patrz hasło indeksu „FILTR UKŁADU KLIMATYZACJI”. Filtr taki usuwa kurz, pyłki i inne lotne substancje drażniące z powietrza pobieranego z zewnątrz.

## RADIOODTWARZACZ KASETOWY Z SYSTEMEM RDS I ZMIENIACZEM PŁYT CD

Przed pierwszym użyciu urządzenia należy dokładnie zapoznać się z poniższymi instrukcjami.

### ⚠ OSTRZEŻENIE

Bezpieczeństwo na drodze jest najważniejsze. System audio można obsługiwać tylko jeśli warunki drogowe na to pozwalają. Przed wyruszeniem w drogę należy zapoznać się z zasadami obsługi urządzenia.

Zawsze musi istnieć możliwość usłyszenia w samochodzie syreny policyjnej, straży pożarnej lub karetki pogotowia. Dlatego też głośność systemu audio należy ustawiać na rozsądnym poziomie.

### ⚠ OSTRZEŻENIE

System audio może ulec uszkodzeniu podczas uruchamiania silnika za pomocą przewodów rozruchowych. Dlatego należy go wyłączyć.

### ELEMENTY STEROWANIA

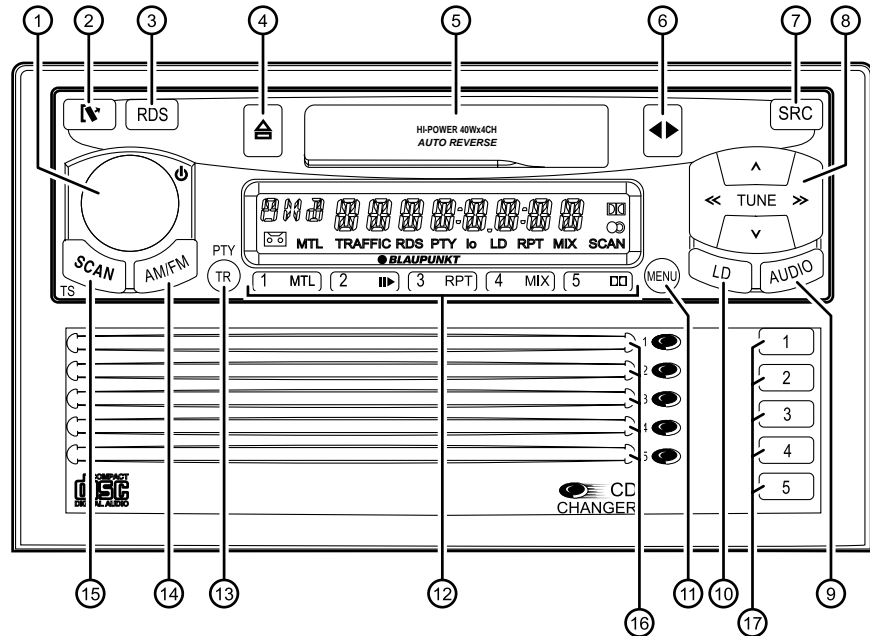

S3W4151B

1. Regulacja głośności, włączanie/wyłączanie urządzenia i obsługa funkcji wyciszania.
2. Przycisk **[V]**, odblokowujący odłączany panel przedni.
3. Przycisk **RDS**, włączający/wyłączający funkcję RDS (Radio Data System). Włącza również wyświetlanie przesuwającego się tekstu.
4. Wysuwanie kasyety.
5. Kieszeń kasyety.
6. Przycisk **◀▶**, zmieniający kierunek przesuwu taśmy.
7. Przycisk **SRC**, umożliwiający wybór źródła sygnału: odbiornika radiowego, odtwarzacza kasetowego lub zmieniaacza płyt CD.
8. Przyciski strzałek.
9. Przycisk **AUDIO**, umożliwiający regulację charakterystyki (tony niskie i wysokie) oraz rozkładu głośności dźwięku (zrównoważenie kanałów L/P i przednich/tylnych).
10. Przycisk **LD**, uaktywniający funkcję wzmocnienia niskich tonów.
11. Przycisk **MENU**, otwierający menu ustawień podstawowych.
12. Przyciski **1 - 5**.
13. Przycisk **TR** (Traffic), włączający/wyłączający funkcję oczekiwania na informacje dla kierowców. Również włączanie/wyłączanie funkcji **PTY**.
14. Przycisk **AM/FM** (pasmo), umożliwiający wybór trybu odbiornika radiowego, bloku pamięci FM oraz zakresu fal średnich (MW) i długich (LW).
15. Przycisk **SCAN**, uaktywniający funkcję przeszukiwania dostępnych stacji radiowych. Uaktywnia także funkcję Travelstore (**TS**).
16. Szczeliny płyt 1 – 5.
17. Przyciski wyboru płyty CD i wysuwania płyt.



**ZAKŁÓCENIA W ODBIORZE**

Na jakość odbioru radiowego wpływa siła sygnału stacji radiowej oraz odległość od samej stacji, budynków, mostów, gór itp.

Wahania jakości odbioru mogą być powodowane zakłóceniami zewnętrznymi.

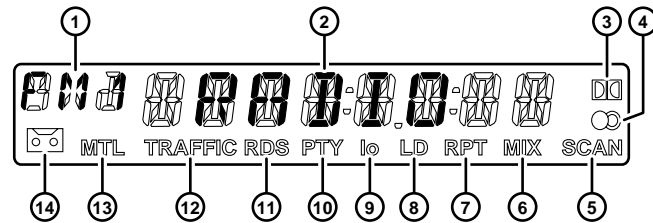
**WYŚWIETLACZ**

S3W4144A

1. Zakres fal i blok pamięci
2. Wyświetlacz główny
3. Symbol Dolby; świeci się po uaktywnieniu funkcji Dolby.
4. Symbol Stereo; świeci się, gdy odbierany jest sygnał stereofoniczny.
5. Wskaźnik SCAN; świeci się po uaktywnieniu funkcji przesłuchiwanie dostępnych stacji radiowych.
6. Wskaźnik MIX; świeci się po uaktywnieniu funkcji odtwarzania w losowej kolejności.
7. Wskaźnik RPT; świeci się po uaktywnieniu funkcji wielokrotnego odtwarzania.
8. Wskaźnik LD; świeci się po uaktywnieniu funkcji wzmocnienia niskich tonów.
9. Wskaźnik lo; świeci się po ustawieniu niskiej czułości wyszukiwania stacji.
10. Wskaźnik PTY; świeci się po uaktywnieniu funkcji PTY.
11. Wskaźnik RDS; świeci się po uaktywnieniu funkcji RDS.
12. Wskaźnik TRAFFIC; świeci się po uaktywnieniu funkcji oczekiwania na informacje dla kierowców.
13. Wskaźnik MTL; świeci się po ustawieniu rodzaju taśmy na „Metal”.
14. Symbol kasety; świeci się po włożeniu kasety.

## CZYNNOŚCI PODSTAWOWE

### Włączanie i wyłączanie

Włączanie/wyłączanie za pomocą stacyjki. Jeśli urządzenie nie zostało wyłączone za pomocą przycisku (1), a odłączany panel przedni jest podłączony, można je włączać i wyłączać za pomocą stacyjki.

Urządzenie można włączyć nawet przy wyłączonym zapłonie.

⇒ W tym celu należy nacisnąć przycisk (1).

UWAGA
<b>Dla ochrony akumulatora samochodu, przy wyłączonym zapłonie urządzenie wyłącza się automatycznie po godzinie.</b>

### Włączanie/wyłączanie przy wykorzystaniu odłączanego panelu przedniego:

⇒ Zdjąć panel przedni.

Urządzenie wyłączy się.

⇒ Ponownie podłączyć panel przedni.

Urządzenie włączy się. Wybrane zostanie źródło dźwięku (odbiornik radiowy, odtwarzacz kasetowy lub zmieniacz płyt CD) aktywne przed wyłączeniem urządzenia.

### Włączanie/wyłączanie za pomocą przycisku (1):

⇒ W celu włączenia urządzenia nacisnąć przycisk (1).

⇒ W celu wyłączenia urządzenia nacisnąć przycisk (1) i przytrzymać go przez ponad dwie sekundy.

### Włączanie urządzenia poprzez włożenie kasety:

Jeśli urządzenie jest wyłączone i w kieszeni nie ma kasety,

⇒ delikatnie włożyć kasetę (krawędź z odsłoniętą taśmą musi znajdować się z prawej strony) do momentu wycucia oporu.

Kaseta zostanie automatycznie wciągnięta do kieszeni. Urządzenie włączy się. Rozpocznie się odtwarzanie kasety.

UWAGA
<b>Podczas wciągania kasety nie należy jej przytrzymywać ani popychać.</b>

### Regulacja głośności

Poziom głośności urządzenia można regulować w zakresie od 0 (cisza) do 41 (głośność maksymalna).

Aby zwiększyć poziom głośności,

⇒ obrócić pokrętkę/przycisk (1) w prawo.

Aby zmniejszyć poziom głośności,

⇒ obrócić pokrętkę/przycisk (1) w lewo.

### Ustawianie poziomu głośności obowiązującego po włączeniu urządzenia:

Istnieje możliwość ustawienia poziomu głośności, który zostanie zastosowany bezpośrednio po włączeniu urządzenia.

⇒ Nacisnąć przycisk **MENU** (11).

⇒ Naciskać przycisk **▼** lub **▲** (8) do momentu pojawienia się na wyświetlaczu napisu „ON VOL”.

⇒ Ustawić żądany poziom głośności po włączeniu za pomocą przycisku **<<** lub **>>** (8).

Dla ułatwienia głośność dźwięku zmienia się w trakcie ustawiania.

Po ustawieniu wartości „0” głośność po włączeniu urządzenia będzie taka sama, jak w momencie jego ostatniego wyłączenia.

### UWAGA

**Dla ochrony słuchu maksymalny poziom głośności po włączeniu jest ograniczany do wartości „30”. Jeśli w momencie wyłączenia poziom głośności będzie wyższy, a domyślnym poziomem głośności obowiązującym po włączeniu zasilania jest „0”, po włączeniu urządzenia poziom głośności będzie miał wartość „30”.**

Po zakończeniu

⇒ nacisnąć dwukrotnie przycisk **MENU** (11).

### Wyciszanie dźwięku (MUTE)

Poziom głośności można bardzo szybko zmniejszyć do żądanej wartości.

⇒ Krótco nacisnąć przycisk (1).

Na wyświetlaczu pojawi się napis „MUTE”.

### Ustawianie stopnia wyciszenia dźwięku:

Istnieje możliwość ustawienia poziomu głośności, który będzie obowiązywał po wyciszeniu.

⇒ Nacisnąć przycisk **MENU** (11).

⇒ Naciskać przycisk **▼** lub **▲** (8) do momentu pojawienia się na wyświetlaczu napisu „MUTE LVL”.

⇒ Za pomocą przycisku **<<** lub **>>** (8) ustawić żądany poziom głośności po wyciszeniu.

Po zakończeniu

⇒ nacisnąć dwukrotnie przycisk **MENU** (11).

### **Wyciszanie dźwięku przy rozmowie przez telefon**

Jeśli urządzenie jest podłączone do telefonu komórkowego, w momencie odbierania telefonu poziom głośności zostanie zmniejszony. Funkcja ta działa tylko w przypadku prawidłowego podłączenia telefonu do urządzenia.

Jeśli podczas prowadzenia rozmowy telefonicznej odebrana zostanie informacja dla kierowców przy uaktywnionej funkcji oczekiwania na takie informacje, zostanie ona odegrana po zakończeniu rozmowy telefonicznej. Dalsze informacje na ten temat można znaleźć w punkcie „Odbiór informacji dla kierowców”.

Poziom głośności zostanie zmniejszony do poziomu wyciszenia.

### **Konfiguracja potwierdzenia dźwiękowego**

W przypadku niektórych funkcji, np. przy przypisywaniu stacji radiowej do przycisku wyboru stacji, po naciśnięciu i przytrzymaniu przycisku przez czas dłuższy niż dwie sekundy słychać sygnał dźwiękowy.

Potwierdzenie takie można włączyć bądź wyłączyć.

- ⇨ Nacisnąć przycisk **MENU** (11).
- ⇨ Nacisnąć przycisk **▼** lub **▲** (8) do momentu pojawienia się na wyświetlaczu napisu „BEEP OFF” lub „BEEP ON”.

„BEEP OFF” oznacza wyłączenie dźwiękowego potwierdzenia, a „BEEP ON” jego włączenie.

- ⇨ Za pomocą przycisków **<</>>** (8) zmienić ustawienie.

Po zakończeniu

- ⇨ nacisnąć przycisk **MENU** (11).

### **Ustawienia charakterystyki i rozkładu głośności dźwięku**

Ustawienia charakterystyki dźwięku (tony niskie i wysokie) można regulować oddzielnie dla każdego źródła (odbiornik radiowy, odtwarzacz kasetowy i zmieniacz płyt CD). Ustawienia rozkładu głośności dźwięku (dla kanałów L/P i przednich/tylnych) mają zastosowanie do wszystkich źródeł.

#### **Regulacja niskich tonów:**

Aby ustawić nasycenie niskich tonów,

- ⇨ nacisnąć przycisk **AUDIO** (9).

Na wyświetlaczu pojawi się napis „BASS”.

- ⇨ Za pomocą przycisków **▼** i **▲** (8) ustawić żądane nasycenie niskich tonów.

Po zakończeniu

- ⇨ nacisnąć przycisk **AUDIO** (9).

### Regulacja wysokich tonów:

Aby ustawić nasycenie wysokich tonów,

⇒ nacisnąć przycisk **AUDIO** (9).

Na wyświetlaczu pojawi się napis „BASS”.

⇒ Naciskać przycisk << lub >> (8) do momentu pojawienia się na wyświetlaczu napisu „TREB”.

⇒ Za pomocą przycisków **▼** i **▲** (8) ustawić żądane nasycenie wysokich tonów.

Po zakończeniu

⇒ nacisnąć przycisk **AUDIO** (9).

### Regulacja rozkładu głośności lewo-prawo (zrównoważenie kanałów):

Aby ustawić rozkład głośności lewo-prawo (zrównoważenie kanałów),

⇒ nacisnąć przycisk **AUDIO** (9).

Na wyświetlaczu pojawi się napis „BASS”.

⇒ Naciskać przycisk << lub >> (8) do momentu pojawienia się na wyświetlaczu napisu „BAL”.

⇒ Za pomocą przycisków **▼** i **▲** (8) ustawić żądane zrównoważenie kanałów (lewo-prawo).

Po zakończeniu

⇒ nacisnąć przycisk **AUDIO** (9).

### Regulacja rozkładu głośności przód-tył (zrównoważenie kanałów przednich/tylnych):

Aby ustawić rozkład głośności przód-tył (zrównoważenie kanałów przednich/tylnych),

⇒ nacisnąć przycisk **AUDIO** (9).

Na wyświetlaczu pojawi się napis „BASS”.

⇒ Naciskać przycisk << lub >> (8) do momentu pojawienia się na wyświetlaczu napisu „FADER”.

⇒ Za pomocą przycisków **▼** i **▲** (8) ustawić żądany rozkład głośności przód-tył.

Po zakończeniu

⇒ nacisnąć przycisk **AUDIO** (9).

### Wzmocnienie niskich tonów

Funkcja wzmocnienia niskich tonów umożliwia uwydatnienie basów przy małym poziomie głośności.

#### UWAGA

- Ustawienia wzmocnienia niskich tonów można regulować oddzielnie dla każdego źródła (odbiornik radiowy, odtwarzacz kasetowy i zmieniacz płyt CD).

Dostępne są trzy poziomy wzmocnienia niskich tonów (od 1 do 3).

Napis „LOUDNESS OFF” oznacza, że funkcja jest wyłączona.

- ⇒ Nacisnąć przycisk **LD** (10).
- ⇒ Naciskać jeden z przycisków << / >> lub **▼ / ▲** (8) do momentu pojawienia się na wyświetlaczu wybranego ustawienia.

Po ustawieniu wzmocnienia niskich tonów na wartość 1, 2 lub 3 na wyświetlaczu pojawi się wskaźnik LD.

Po zakończeniu

- ⇒ nacisnąć przycisk **LD** (10).

### TRYB ODBIORNIKA RADIOWEGO

Urządzenie wyposażone jest w odbiornik radiowy z systemem RDS. Wiele stacji radiowych nadaje sygnał zawierający nie tylko audycje radiowe, lecz również informacje dodatkowe, np. nazwę stacji i rodzaj nadawanego programu (PTY). Nazwa stacji pojawia się na wyświetlaczu natychmiast po odebraniu jej sygnału.

#### Włączanie trybu odbiornika radiowego

Jeśli aktywny jest tryb odtwarzacza kasetowego lub zmieniacza płyt CD,

- ⇒ nacisnąć przycisk **AM/FM** (14) lub
- ⇒ naciskać przycisk **SRC** (7) do momentu włączenia trybu odbiornika radiowego.

Na wyświetlaczu pojawi się napis „RADIO”.

#### Funkcje systemu RDS (AF, REG)

Funkcje systemu RDS - AF (alternatywna częstotliwość) i REG (program regionalny) - rozszerzają zakres funkcji odbiornika radiowego.

- **AF:** Po uaktywnieniu tej funkcji systemu RDS urządzenie automatycznie dostraja się do alternatywnej częstotliwości danej stacji, zapewniającej najlepszy odbiór.

- **REG:** Niektóre stacje radiowe dzielą swój czas antenowy na programy regionalne. Za pomocą funkcji REG można wyłączyć przestawianie się odbiornika radiowego na alternatywne częstotliwości, na których nadawane są audycje regionalne.

#### UWAGA

Funkcję REG należy włączyć lub wyłączyć w menu.

#### Włączanie/wyłączanie FUNKCJI REG:

- ⇒ Nacisnąć przycisk **MENU** (11).
- ⇒ Naciskać przycisk **▼** lub **▲** (8) do momentu pojawienia się na wyświetlaczu napisu „REG”. Obok słowa „REG” występują słowa „OFF” (WYŁ.) i „ON” (WŁ.).
- ⇒ W celu włączenia/wyłączenia funkcji REG nacisnąć przycisk << lub >> (8).

Po zakończeniu

- ⇒ nacisnąć przycisk **MENU** (11).

**Włączanie/wyłączanie funkcji RDS:**

- ⇨ Aby możliwe było korzystanie z funkcji systemu RDS (AF i REG), należy nacisnąć przycisk RDS (3).

Po uaktywnieniu funkcji RDS na wyświetlaczu zaświeci się wskaźnik „RDS”.

**Wybieranie zakresu fal/bloku pamięci**

Urządzenie może odbierać audycje nadawane na zakresie FM, jak również na zakresach fal średnich MW i długich LW (AM).

Dostępne są trzy bloki pamięci dla zakresu FM (FM 1, FM 2 i FMT) oraz po jednym dla zakresów MW i LW.

W każdym bloku pamięci można zapisać pięć stacji radiowych.

Wybieranie bloku pamięci lub zakresu fal:

- ⇨ krótko naciskać przycisk AM/FM (14) do momentu wyświetleniażądanego zakresu fal/bloku pamięci.

**Strojenie odbiornika radiowego**

Strojenie odbiornika radiowego można przeprowadzić na kilka sposobów.

**Automatyczne wyszukiwanie stacji:**

- ⇨ Nacisnąć przycisk ▼ lub ▲ (8).

Urządzenie dostroi się do następnej stacji.

**Strojenie ręczne:**

Strojenie odbiornika radiowego można również przeprowadzić ręcznie.

- ⇨ Nacisnąć przycisk << lub >> (8).

**UWAGA**

**Ręczne strojenie odbiornika radiowego jest możliwe tylko przy wyłączonej funkcji RDS.**

**Przeszukiwanie sieci nadawczych (tylko zakres FM):**

Jeśli stacja radiowa nadaje kilka programów (np. Radio1, Radio2, Radio3 itd.), można przeszukiwać jej „sieć nadawczą”.

**UWAGA**

**Użycie tej funkcji wymaga wcześniejszego uaktywnienia funkcji RDS.**

Aby wybrać następną stację w sieci nadawczej,

- ⇨ nacisnąć przycisk << lub >> (8).

Funkcja ta pozwala na wybór stacji, które były już wcześniej odbierane przy wykorzystaniu funkcji przesłuchiwania dostępnych stacji lub funkcji Travelstore.

### Ustawianie czułości wyszukiwania stacji

Istnieje możliwość zadecydowania, czy wyszukiwane mają być tylko stacje o silnym sygnale czy również takie, których sygnał jest słaby.

- ⇒ Nacisnąć przycisk **MENU** (11).
- ⇒ Naciskać przycisk **▼** lub **▲** (8) do momentu pojawienia się na wyświetlaczu napisu „SENS HI” lub „SENS LO”.

Na wyświetlaczu pokazywany będzie aktualny poziom czułości. „SENS HI6” oznacza, że czułość tunera jest wysoka; „SENS LO1” oznacza ustawienie najniższej czułości tunera.

Po wybraniu opcji „SENS LO” na wyświetlaczu pojawi się napis „lo”.

- ⇒ Za pomocą przycisku **<<** lub **>>** (8) ustawić żądany poziom czułości.

Po zakończeniu

- ⇒ nacisnąć przycisk **MENU** (11).

### Programowanie stacji

#### Ręczne programowanie stacji

- ⇒ Wybrać blok pamięci (FM1, FM2, FMT) albo zakres fal MW lub LW. W tym celu krótko naciskać przycisk AM/FM (14) do momentu wyświetlenia żądanego zakresu fal/bloku pamięci.
- ⇒ Wyszukać żądaną stację.
- ⇒ Nacisnąć jeden z przycisków wyboru stacji **1 - 5** (12) i przytrzymać go przez czas dłuższy niż dwie sekundy w celu przypisania stacji temu przyciskowi.

#### Automatyczne programowanie stacji

##### (Travelstore):

Automatycznie można zaprogramować pięć stacji o najsilniejszym sygnale w danym regionie (dotyczy to wyłącznie zakresu FM). Stacje takie zostaną zapisane w pamięci FMT.

#### **UWAGA**

**Spowoduje to skasowanie wszystkich stacji uprzednio zapisanych w danym bloku pamięci.**

- ⇒ Nacisnąć i przytrzymać przycisk **SCAN (TS)** (15) przez czas dłuższy niż dwie sekundy.

Rozpocznie się procedura programowania stacji. Na wyświetlaczu pojawi się napis „T-Store”. Po zakończeniu programowania odbierana będzie stacja zapisana w pamięci FMT na pozycji 1.

#### Wybieranie zaprogramowanych stacji:

- ⇒ Wybrać blok pamięci lub zakres fal.
- ⇒ Nacisnąć przycisk **1 - 5** (12) odpowiadający numerowi wybranej stacji.



### Przesłuchiwanie wszystkich dostępnych stacji (SCAN)

Istnieje możliwość krótkiego przesłuchania wszystkich dostępnych stacji. Czas odbioru poszczególnych stacji można ustawić w menu w zakresie od 5 do 30 sekund.

#### Rozpoczęcie przesłuchiwania dostępnych stacji:

- ⇒ Krótko nacisnąć przycisk **SCAN (TS)** (15).

Funkcja zostanie uaktywniona. Na wyświetlaczu na krótko pojawi się napis „SCAN”, a następnie zaczną migać nazwa bieżącej stacji lub jej częstotliwość.

#### Przerywanie przesłuchiwania dostępnych stacji w celu kontynuowania odbioru bieżącej stacji:

- ⇒ Nacisnąć przycisk **SCAN (TS)** (15).

Funkcja zostanie anulowana, a bieżąca stacja pozostanie aktywna.

### Ustawianie czasu odbioru przesłuchiowanych stacji

- ⇒ Nacisnąć przycisk **MENU** (11).
- ⇒ Naciskać przycisk **▼** lub **▲** (8) do momentu pojawienia się na wyświetlaczu napisu „SCANTIME”.
- ⇒ Za pomocą przycisku **<<** lub **>>** (8) ustawić żądany czas odbioru kolejnych stacji.

Po zakończeniu

- ⇒ nacisnąć dwukrotnie przycisk **MENU** (11).

#### **UWAGA**

**Ustawiony czas odbioru przesłuchiowanych stacji obowiązuje również w trybie odtwarzacza kasetowego i zmieniaacza płyt CD.**

### Rodzaj programu (PTY)

Oprócz własnej nazwy niektóre stacje z zakresu FM nadają również informacje o rodzaju nadawanego programu. Odbiornik radiowy odbiera i wyświetla takie informacje.

Przykładowe rodzaje programów to:

CULTURE	TRAVEL	JAZZ
SPORT	NEWS	POP
ROCK	CLASSICS	

Korzystając z funkcji **PTY** można wybrać stacje nadające program określonego rodzaju.

#### PTY-EON

Po określeniu rodzaju programu i rozpoczęciu wyszukiwania urządzenie zmienia aktualnie odbieraną stację na stację nadającą wybrany program.

#### **UWAGA**

**Jeśli nie zostanie odnaleziona stacja nadająca wybrany rodzaj programu, rozlegnie się sygnał dźwiękowy, a na wyświetlaczu na krótko pojawi się napis „NO PTY”. Następnie zostanie wybrana stacja, która była odbierana ostatnio.**

**UWAGA**

Jeśli wybrana stacja lub inna stacja w jej sieci nadawczej nadaje program danego rodzaju w innych godzinach, odbiornik radiowy automatycznie przełączy się z aktualnie odbieranej stacji lub z trybu odtwarzacza kasetowego/zmieniacza płyt CD na taką stację o określonej godzinie.

**Włączanie/wyłączanie funkcji PTY:**

- ⇨ Nacisnąć i przytrzymać przycisk **TR (PTY)** (13) do momentu pojawienia się lub zniknięcia napisu „PTY”.

Po włączeniu funkcji PTY na wyświetlaczu pojawi się na krótko ostatnio wybrany rodzaj programu.

**Wybieranie rodzaju programu i rozpoczęcie wyszukiwania:**

- ⇨ Nacisnąć przycisk << lub >> (8).

Na wyświetlaczu pojawi się aktualnie wybrany rodzaj programu.

- ⇨ Aby wybrać inny rodzaj programu, należy wówczas nacisnąć przycisk << lub >> (8).

**Lub**

- ⇨ Nacisnąć jeden z przycisków **1 - 5** (12), aby wybrać przypisany mu rodzaj programu.

Na krótko wyświetlony zostanie wybrany rodzaj programu.

- ⇨ Nacisnąć przycisk **lub** (8), aby rozpocząć wyszukiwanie.

Odnaleziona zostanie najbliższa stacja nadająca wybrany rodzaj programu.

**Przypisywanie rodzaju programu do przycisku wyboru stacji:**

- ⇨ Za pomocą przycisku << lub >> (8) wybrać rodzaj programu.

- ⇨ Nacisnąć żądany przycisk wyboru stacji **1 - 5** (12) i przytrzymać go przez czas dłuższy niż dwie sekundy.

Rodzaj programu zostanie przypisany wybranemu przyciskowi wyboru stacji **1 - 5** (12).

**Wybieranie języka funkcji PTY:**

Istnieje możliwość wybrania języka, w którym wyświetlana będzie informacja o rodzaju programu.

- ⇨ Nacisnąć przycisk **MENU** (11).

- ⇨ Naciskać przycisk **▼** lub **▲** (8) do momentu pojawienia się na wyświetlaczu napisu „PTY LANG”.

- ⇨ Za pomocą przycisków << i >> (8) wybrać język niemiecki, angielski lub francuski.

Gdy na wyświetlaczu pojawi się żądany język,

- ⇨ nacisnąć dwukrotnie przycisk **MENU** (11).

## Poprawianie odbioru sygnału radiowego

### **Funkcja zmniejszania nasycenia wysokich tonów w przypadku odbioru silnie zakłóconego sygnału (HICUT)**

Funkcja HICUT poprawia jakość odbioru słabego sygnału (tylko na zakresie FM). W przypadku wystąpienia zakłóceń nasycenie wysokich tonów zostaje automatycznie zmniejszone, co znacząco ogranicza poziom zakłóceń.

### **Włączanie/wyłączanie funkcji HICUT:**

- ⇒ Nacisnąć przycisk **MENU** (11).
- ⇒ Nacisnąć przycisk **▼** lub **▲** (8) do momentu pojawienia się na wyświetlaczu napisu „HICUT”.
- ⇒ Za pomocą przycisków **<< i >>** (8) ustawić poziom redukcji nasycenia wysokich tonów.

„HICUT 0” oznacza brak redukcji nasycenia wysokich tonów; „HICUT 1” oznacza automatyczną redukcję nasycenia wysokich tonów i zakłóceń.

Po zakończeniu

- ⇒ nacisnąć przycisk **MENU** (11).

## Wyświetlanie przesuwanego się tekstu

Niektóre stacje radiowe wykorzystują sygnał RDS do nadawania informacji reklamowych lub innych danych zamiast nazwy stacji. Tekst taki przesuwa się na wyświetlaczu.

Istnieje możliwość wyłączenia wyświetlania przesuwanego się tekstu.

- ⇒ Nacisnąć przycisk **RDS** (3) do momentu pojawienia się na wyświetlaczu napisu „NAME FIX”.

Aby ponownie włączyć wyświetlanie przesuwanego się tekstu,

- ⇒ nacisnąć przycisk **RDS** (3) do momentu pojawienia się na wyświetlaczu napisu „NAME VAR”.

## Odbiór informacji dla kierowców

Odbiornik radiowy wyposażony jest w funkcję RDS-EON. EON to skrót od **Enhanced Other Network** (rozszerzona sieć stacji).

W przypadku gdy jedna ze stacji zacznie nadawać informacje dla kierowców, urządzenie automatycznie przełączy się na taką stację należącą do tej samej sieci nadawczej, co aktualnie odbierana stacja.

Po wysłuchaniu informacji dla kierowców nastąpi powrót do uprzednio odbieranego programu.

### **Włączanie/wyłączanie funkcji oczekiwania na informacje dla kierowców**

- ⇒ Nacisnąć przycisk **TR (PTY)** (13).

Funkcja oczekiwania na informacje dla kierowców jest aktywna, gdy na wyświetlaczu świeci się wskazanie **TRAFFIC**.

**UWAGA**

W następujących przypadkach rozlegnie się dźwięk ostrzegawczy:

- po opuszczeniu strefy zasięgu stacji nadającej informacje dla kierowców;
- jeśli podczas odtwarzania kasyety lub płyty CD opuszczona zostanie strefa zasięgu aktualnie wybranej stacji nadającej informacje dla kierowców, a odnalezienie innej poprzez wyszukiwanie automatyczne będzie niemożliwe;
- po przestrojeniu odbiornika radiowego ze stacji nadającej informacje dla kierowców na inną.

Po usłyszeniu dźwięku ostrzegawczego można wyłączyć funkcję oczekiwania na informacje dla kierowców lub włączyć stację nadającą takie informacje.

### Ustawianie głośności odbioru informacji dla kierowców

- ⇨ Nacisnąć przycisk **MENU** (11).
- ⇨ Naciskać przycisk **▼** lub **▲** (8) do momentu pojawienia się na wyświetlaczu napisu „TAVOLUME”.
- ⇨ Za pomocą przycisku **<<** lub **>>** (8) ustawić żądany poziom głośności.

Dla ułatwienia głośność dźwięku zmienia się w trakcie ustawiania.

Po zakończeniu

- ⇨ nacisnąć dwukrotnie przycisk **MENU** (11).

**UWAGA**

Za pomocą pokrętła regulacji głośności (1) można również ustawić poziom głośności odbioru informacji dla kierowców na czas nadawania takich informacji.

### TRYB ODTWARZACZA KASETOWEGO

#### Odtwarzanie kasyety

Jeśli w kieszeni nie ma jeszcze kasyety,

- ⇨ włożyć kasetę do kieszeni (5) w taki sposób, aby krawędź z odsłoniętą taśmą znajdowała się z prawej strony.

Najpierw odtwarzana jest górna strona kasyety.

Jeśli w kieszeni znajduje się już kaseeta,

- ⇨ naciskać przycisk **SRC** (7) do momentu pojawienia się na wyświetlaczu napisu „CASSETTE”.

Rozpocznie się odtwarzanie kasyety w kierunku wybranym przy ostatnim odtwarzaniu.

#### Wysuwanie kasyety

- ⇨ Nacisnąć przycisk **▲** (4).

Kaseeta zostanie wysunięta.

- ⇨ Wyjąć kasetę.

**Zmiana kierunku odtwarzania**

Aby zmienić kierunek odtwarzania z TAPE1 na TAPE2 i odwrotnie,

⇨ nacisnąć przycisk ◀▶ (6).

**UWAGA**

Kierunek odtwarzania kasety zmienia się automatycznie po dotarciu do końca taśmy (funkcja autorewers).

**Pomijanie utworów (S-CPS)**

Aby przejść do jednego z kolejnych utworów,

⇨ jeden raz lub kilkakrotnie nacisnąć przycisk ▲ (8).

Na wyświetlaczu pojawi się napis „CPS FF” wraz z liczbą utworów, które zostaną pominięte. Taśma zostanie przewinięta o jeden lub kilka utworów.

Aby wybrać jeden z poprzednich utworów,

⇨ jeden raz lub kilkakrotnie nacisnąć przycisk ▼ (8).

Na wyświetlaczu pojawi się napis „CPS FR” wraz z liczbą utworów, które zostaną pominięte. Taśma zostanie przewinięta do początku bieżącego utworu lub do początku jednego z poprzednich utworów.

**Anulowanie funkcji wyszukiwania utworów (S-CPS):**

Aby anulować funkcję wyszukiwania utworów,

⇨ nacisnąć przycisk S-CPS (8) dla przeciwnego kierunku, przycisk ◀▶ (6) lub jeden z przycisków <</>> (8).

**Przewijanie taśmy****Przewijanie do przodu:**

⇨ Nacisnąć przycisk >> (8).

Na wyświetlaczu pojawi się napis „FORWARD”.

**Przewijanie do tyłu:**

⇨ Nacisnąć przycisk << (8).

Na wyświetlaczu pojawi się napis „REWIND”.

**Zatrzymywanie przewijania taśmy:**

⇨ Nacisnąć jeden z przycisków <</>> (8) lub ▼ / ▲ (8).

Odtwarzanie będzie kontynuowane.

**UWAGA**

W trakcie przewijania taśmy można słuchać stacji radiowej, która została ostatnio wybrana.

W tym celu należy uaktywnić funkcję „radiomonitora”.

**Wielokrotne odtwarzanie utworów**

⇨ Nacisnąć przycisk 3 RPT (12).

Na wyświetlaczu na krótko pojawi się napis „RPT TRCK” i zaświeci się wskaźnik RPT. Po zakończeniu odtwarzania utworu taśma zostanie przewinięta i utwór zostanie odtworzony ponownie.

Aby zatrzymać wielokrotne odtwarzanie utworu,

⇨ ponownie nacisnąć przycisk 3 RPT (12).

Kontynuowane będzie normalne odtwarzanie.

Na wyświetlaczu na krótko pojawi się napis „RPT OFF”, a wskaźnik RPT zgaśnie.

### Odtwarzanie fragmentów kolejnych nagrań na taśmie (SCAN)

Istnieje możliwość przesłuchania fragmentów wszystkich utworów zapisanych na taśmie.

⇨ Nacisnąć przycisk **SCAN** (15).

Na wyświetlaczu pojawi się napis „CAS SCAN”. Odtworzone zostaną po kolei krótkie fragmenty wszystkich utworów na taśmie.

Aby anulować funkcję,

⇨ ponownie nacisnąć przycisk **SCAN** (15).

Odtwarzanie będzie kontynuowane w normalny sposób.

#### UWAGA

- Istnieje możliwość ustawienia czasu odtwarzania poszczególnych fragmentów nagrań. Dodatkowe informacje można znaleźć w punkcie „Ustawianie czasu odbioru przesłuchiowanych stacji” w podrozdziale „Tryb odbiornika radiowego”.
- Aby możliwe było korzystanie z funkcji S-CPS, RPT i SCAN, na taśmie muszą występować przerwy pomiędzy utworami o długości co najmniej trzech sekund.

### Wstrzymywanie odtwarzania

Istnieje możliwość chwilowego wstrzymania odtwarzania kasety.

⇨ W tym celu nacisnąć przycisk **2**  (12).

Odtwarzanie zostanie wstrzymane, a na wyświetlaczu pojawi się napis „PAUSE”.

Aby wznowić odtwarzanie,

⇨ ponownie nacisnąć przycisk **2**  (12).

### Włączanie/wyłączanie funkcji radiomonitora

#### UWAGA

**Funkcję radiomonitora można włączyć/ wyłączyć tylko podczas odtwarzania kasety.**

⇨ Nacisnąć przycisk **MENU** (11).

⇨ Naciskać przycisk **▼** lub **▲** (8) do momentu pojawienia się na wyświetlaczu napisu „RM ON” (WŁ.) lub „RM OFF” (WYŁ.).

⇨ Nacisnąć przycisk **<<** lub **>>** (8), aby włączyć/wyłączyć funkcję radiomonitora.

Po zakończeniu

⇨ nacisnąć przycisk **MENU** (11).

### Pomijanie przerw w nagraniu

Odtwarzacz kasetowy może automatycznie pomijać przerwy w nagraniu o długości przekraczającej dziesięć sekund. W tym celu należy uaktywnić funkcję pomijania przerw.

#### UWAGA

**Funkcję pomijania przerw można włączyć/wyłączyć tylko podczas odtwarzania kasety.**

### Włączanie i wyłączanie funkcji

⇨ Nacisnąć przycisk **MENU** (11).

⇨ Naciskać przycisk **▼** lub **▲** (8) do momentu pojawienia się na wyświetlaczu napisu „BLK SKIP”.

Aby włączyć/wyłączyć funkcję pomijania przerw,

⇨ nacisnąć przycisk **<<** lub **>>** (8).

Po zakończeniu

⇨ nacisnąć dwukrotnie przycisk **MENU** (11).

### Wybieranie rodzaju taśmy

W przypadku odtwarzania kasety z taśmą typu „metal” lub „CrO<sub>2</sub>” należy ustawić rodzaj taśmy na „MTL ON”.

Aby wybrać rodzaj taśmy,

- ⇨ nacisnąć przycisk **1 MTL** (12).

Na wyświetlaczu na krótko pojawi się napis „MTL ON” (WŁ.) lub „MTLOFF” (WYŁ.). Po wybraniu MTL jako rodzaju taśmy na wyświetlaczu zaświeci się wskaźnik MTL.

### System redukcji szumów Dolby<sup>1)</sup> B

W przypadku odtwarzania kaset nagranych przy użyciu systemu redukcji szumów Dolby B należy włączyć funkcję Dolby.

- ⇨ Nacisnąć przycisk **5**  (12).

Po włączeniu funkcji Dolby na wyświetlaczu zaświeci się wskaźnik .

### TRYB ZMIENIACZA PŁYT CD

#### Wkładanie płyty CD

Zmieniacz płyt CD mieści pięć płyt o średnicy 12 cm.

- ⇨ Ostrożnie wkładać płytę CD stroną z nadrukiem do góry do odpowiedniej szczeliny (16) do momentu wycucia oporu.

Płyta zostanie automatycznie wciągnięta do szczeliny. Płyty CD można wkładać nawet gdy urządzenie jest wyłączone. Po wciągnięciu płyty urządzenie wyłączy się ponownie.

#### Wymowianie płyty CD

- ⇨ Nacisnąć i przytrzymać przycisk (17) szczeliny zawierającej płytę, która ma zostać wyjęta.

Jeśli płyta nie zostanie wyjęta w ciągu 10 sekund, zostanie automatycznie wciągnięta z powrotem. Płyty można wymować nawet gdy urządzenie jest wyłączone. Po wysunięciu płyty urządzenie wyłączy się ponownie.

#### UWAGA

**Przy wkładaniu/wyjmowaniu płyt CD nie używać siły. Podczas wciągania lub wysuwania płyty CD nie należy jej przytrzymywać ani popychać/wyciągać.**

#### Włączanie trybu zmieniaacza płyt CD

- ⇨ Naciskać przycisk **SRC** (7) do momentu pojawienia się na wyświetlaczu napisu „CHANGER”.

Odtwarzanie rozpocznie się od pierwszej płyty wykrytej przez zmieniaacz.

#### Wybieranie płyty CD

Aby przejść do innej płyty CD,

- ⇨ jeden raz lub kilkakrotnie nacisnąć przycisk **▼** lub **▲** (8)

**lub**

- ⇨ krótko nacisnąć przycisk szczeliny (17), w której znajduje się wybrana płyta CD.

<sup>1)</sup> System redukcji szumów na licencji firmy Dolby Laboratories. Słowo „Dolby” oraz symbol podwójnej litery D są znakami towarowymi firmy Dolby Laboratories.

### Wybieranie utworów

Aby przejść do innego utworu na bieżącej płycie CD,

- ⇨ jeden raz lub kilkakrotnie nacisnąć przycisk << lub >> (8).

### Szybkie wybieranie utworów

Aby szybko wybrać jeden z poprzednich lub następnych utworów,

- ⇨ nacisnąć i przytrzymać jeden z przycisków **▼ / ▲** (8) do momentu rozpoczęcia szybkiego wybierania utworów do tyłu/do przodu.

### Szybkie wyszukiwanie (z podsłuchem)

Aby rozpocząć szybkie wyszukiwanie do tyłu lub do przodu,

- ⇨ nacisnąć i przytrzymać jeden z przycisków <</>> (8) do momentu rozpoczęcia szybkiego wyszukiwania do tyłu/do przodu.

### Wielokrotne odtwarzanie pojedynczych utworów lub całych płyt CD (REPEAT)

Aby rozpocząć wielokrotne odtwarzanie bieżącego utworu,

- ⇨ krótko nacisnąć przycisk **3 RPT** (12).

Na wyświetlaczu na krótko pojawi się napis „RPT TRCK” i zaświeci się wskaźnik RPT.

Aby rozpocząć wielokrotne odtwarzanie bieżącej płyty CD,

- ⇨ ponownie nacisnąć przycisk **3 RPT** (12).

Na wyświetlaczu na krótko pojawi się napis „RPT DISC” i zaświeci się wskaźnik RPT.

### Anulowanie wielokrotnego odtwarzania:

Aby zatrzymać wielokrotne odtwarzanie bieżącego utworu lub bieżącej płyty CD,

- ⇨ nacisnąć przycisk **3 RPT** (12) do momentu pojawienia się na krótko napisu „RPT OFF” i zgaśnięcia wskaźnika RPT.

### Odtwarzanie w losowej kolejności (MIX)

Aby rozpocząć odtwarzanie utworów z bieżącej płyty CD w losowej kolejności,

- ⇨ krótko nacisnąć przycisk **4 MIX** (12).

Na wyświetlaczu na krótko pojawi się napis „MIX CD” i zaświeci się wskaźnik MIX.

Aby rozpocząć odtwarzanie utworów z wszystkich włożonych płyt CD w losowej kolejności,

- ⇨ ponownie nacisnąć przycisk **4 MIX** (12).

Na wyświetlaczu na krótko pojawi się napis „MIX ALL” i zaświeci się wskaźnik MIX.

### Zatrzymywanie odtwarzania w losowej kolejności:

- ⇨ Naciskać przycisk **4 MIX** (12) do momentu pojawienia się na krótko napisu „MIX OFF” i zgaśnięcia wskaźnika MIX.

### Odtwarzanie fragmentów wszystkich utworów na wszystkich płytach CD (SCAN)

Aby odtworzyć krótkie fragmenty wszystkich utworów z wszystkich włożonych płyt CD w kolejności rosnącej,

- ⇨ nacisnąć przycisk **SCAN** (15).

Na wyświetlaczu pojawi się napis „SCAN”.

### Przerywanie odtwarzania fragmentów kolejnych utworów:

Aby anulować funkcję,

- ⇨ nacisnąć przycisk **SCAN** (15).

Odtwarzanie będzie kontynuowane w normalny sposób.



**UWAGA**

Istnieje możliwość ustawienia czasu odtwarzania poszczególnych fragmentów nagrań. Dodatkowe informacje można znaleźć w punkcie „Ustawianie czasu odbioru przesłuchiwanego stacji” w podrozdziale „Tryb odbiornika radiowego”.

**Chwilowe wstrzymywanie odtwarzania (PAUSE)**

⇨ Nacisnąć przycisk **2**  (12).

Na wyświetlaczu pojawi się napis „PAUSE”.

**Wznawianie odtwarzania:**

⇨ Nacisnąć przycisk **2**  (12) w trybie wstrzymania odtwarzania.

Odtwarzanie będzie kontynuowane.

**Zmiana wyświetlanych informacji**

Istnieje możliwość zmiany informacji pokazywanych na wyświetlaczu z numeru utworu/płyty CD na numer utworu/czas odtwarzania i odwrotnie.

- ⇨ Nacisnąć przycisk **MENU** (11).
- ⇨ Naciskać przycisk **▼** lub **▲** (8) do momentu pojawienia się na wyświetlaczu napisu „CDC DISP”.
- ⇨ Nacisnąć przycisk **<<** lub **>>** (8).

Wyświetlone zostanie bieżące ustawienie. Napis „TIME” oznacza, że wyświetlany będzie czas odtwarzania i numer utworu. Napis „CD NO” oznacza, że wyświetlany będzie numer płyty CD i numer utworu.

⇨ Za pomocą przycisków **<<** i **>>** (8) wybrać żądane ustawienie.

Po zakończeniu

⇨ nacisnąć dwukrotnie przycisk **MENU** (11).

**ODŁĄCZANY PANEL PRZEDNI****Zabezpieczenie przed kradzieżą**

W celu zabezpieczenia urządzenia przed kradzieżą wyposażono je w odłączany panel przedni. Bez panelu urządzenie jest bezużyteczne dla złodzieja.

Opuszczając pojazd należy zawsze zabierać panel przedni ze sobą. Nie pozostawiać go w samochodzie – nawet w miejscu niewidocznym.

Panel przedni jest wyjątkowo prosty w użyciu.

**UWAGA**

- **Nie narażać panelu przedniego na bezpośrednie działanie promieni słonecznych ani innych źródeł ciepła.**
- **Nie dotykać styków panelu przedniego. W razie potrzeby wyczyścić styki niestrzępiącą się ściereczką, zwilżoną alkoholem.**

### Zdejmowanie panelu przedniego

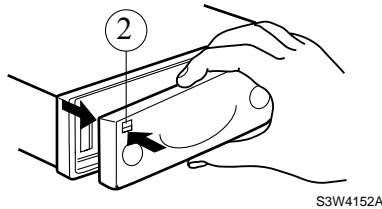

- ⇒ Nacisnąć przycisk **2**.

Mechanizm blokujący panelu przedniego zostanie zwolniony.

- ⇒ Odsunąć panel przedni od urządzenia, a następnie wysunąć w lewą stronę.
  - Urządzenie wyłączy się.
  - Wszystkie bieżące ustawienia zostaną zapamiętane.
  - Wcześniej włożona kasetka pozostanie w urządzeniu.

### Zakładanie panelu przedniego

- ⇒ Wsunąć panel przedni od lewej do prawej strony w prowadnicę urządzenia.
- ⇒ Docisnąć lewą krawędź panelu przedniego w taki sposób, aby został zablokowany we właściwym położeniu.

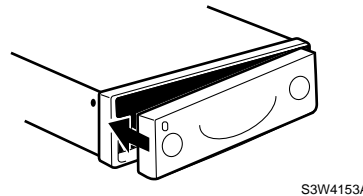

#### UWAGA

**Przy zakładaniu panelu przedniego nie naciskać wyświetlacza.**

Jeśli przy zdejmowaniu panelu urządzenie było włączone, po jego założeniu włączy się automatycznie, uaktywniając ostatnio wybrany tryb (tzn. odbiornik radiowy, odtwarzacz kasetowy lub zmieniacz płyt CD).

### ZALECENIA ODNOŚNIE UŻYTKOWANIA I CZYSZCZENIA

Podczas użytkowania i czyszczenia urządzenia należy przestrzegać poniższych zaleceń.

#### **Nie pozostawiać kaset audio w następujących miejscach:**

- Na górnej pokrywie deski rozdzielczej.
- W miejscach narażonych na bezpośrednie działanie promieni słonecznych lub wysokiej temperatury.
- W pobliżu głośników ani w miejscach, w których występują silne pola magnetyczne.

#### **Czyszczenie głowicy odtwarzacza kasetowego:**

- Dla zachowania możliwie najwyższej jakości dźwięku podczas odtwarzania kaset należy regularnie czyścić głowicę odtwarzacza kasetowego.
- W przypadku korzystania z kasetki czyszczącej zapoznać się z jej instrukcją obsługi.

**UWAGA**

**Zbyt częste korzystanie z kasyety czyszczącej może spowodować uszkodzenie głowicy odtwarzacza kasetowego.**

**Czyszczenie urządzenia**

- W przypadku zakurzenia przedniej części urządzenia przetrzeć je suchą, czystą ściereczką. Wcześniej wyłączyć zasilanie.
- Do czyszczenia urządzenia nie używać terpentyny, rozcieńczalników ani alkoholi. Płyny takie mogą uszkodzić powierzchnie plastikowe i spowodować odklejenie się etykiet przycisków.

**Zalecenia dotyczące płyt CD**

Nie dotykać powierzchni czynnej płyt CD. Przenosząc płyty trzymać je za środek i krawędź.

Po użyciu chować płyty do pudełek.

Chronić płyty przed bezpośrednim działaniem promieni słonecznych i wysokiej temperatury.

**UWAGA**

- **Nie otwierać obudowy urządzenia.**
- **Nie dopuścić do przedostania się jakichkolwiek płynów do wnętrza urządzenia.**

**DANE TECHNICZNE (WYBRANE)**

Zasilanie	Prąd stały o napięciu 14,4 V		
Impedancja głośników	4 – 8 omów (4 głośniki)		
Moc wyjściowa	4 x 20 W mocy sinusoidalnej wg normy DIN 45 324 przy 14,4 V/4 x 40 W mocy maksymalnej		
<b>ODBIORNIK RADIOWY</b>		<b>ZMIENIACZ PŁYTY CD</b>	
Zakres częstotliwości	FM: 87,5-108,0 MHz	Typ i model	Compact Disc Digital Audio System
	MW: 531-1602 kHz		
	LW: 153-279 kHz	Format CD	Płyta kompaktowa o średnicy 12 cm
Czułość wejściowa	AM: 27 dB $\mu$ V przy stosunku sygnał/ szum 20 dB	Pasma przenoszenia	20 – 20 000 Hz
	FM: 5 dB $\mu$ V przy stosunku sygnał/ szum 26 dB	Współczynnik zniekształceń	< 0.1 %
	LW: 30 dB $\mu$ V przy stosunku sygnał/ szum 20 dB	Dynamika	> 80 dB
Stosunek sygnał/szum	FM/AM: 55 dB	Stosunek sygnał/szum	> 80 dB
Separacja kanałów stereo	26 dB	Separacja kanałów	> 70 dB
<b>ODTWARZACZ KASETOWY</b>			
Prędkość przesuwu taśmy	4,76 cm/s		
Kołysanie i drżenie dźwięku	< 0.35 %		
Stosunek sygnał/szum	> 50 dB z systemem Dolby		
Przesłuch	> 40 dB		
Pasma przenoszenia	30-12 000 Hz		

## RADIOODTWARZACZ CD Z SYSTEMEM RDS

Przed pierwszym użyciem urządzenia należy dokładnie zapoznać się z poniższymi instrukcjami.

### OSTRZEŻENIE

Bezpieczeństwo na drodze jest najważniejsze. System audio można obsługiwać tylko jeśli warunki drogowe na to pozwalają. Przed wyruszeniem w drogę należy zapoznać się z zasadami obsługi urządzenia.

Zawsze musi istnieć możliwość usłyszenia w samochodzie syreny policyjnej, straży pożarnej lub karetki pogotowia. Dlatego też głośność systemu audio należy ustawiać na rozsądnym poziomie.

### OSTRZEŻENIE

System audio może ulec uszkodzeniu podczas uruchamiania silnika za pomocą przewodów rozruchowych. Dlatego należy go wyłączyć.

### ELEMENTY STEROWANIA

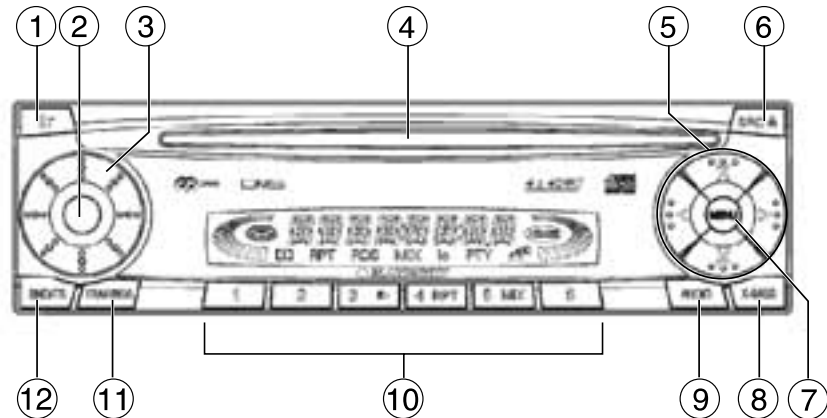

1. Przycisk **[V]**, odblokowujący odłączany panel przedni.
2. Długie naciśnięcie: włączanie/wyłączanie urządzenia.  
Krótkie naciśnięcie: wyciszanie dźwięku.
3. Regulacja głośności.
4. Szczelina płyty CD.
5. Przyciski strzałek.
6. Długie naciśnięcie: **[▲]** – wyjmowanie płyty CD  
Krótkie naciśnięcie: przycisk **SRC**, umożliwiający wybór źródła sygnału: odtwarzacz CD, odbiornik radiowy, zmieniacz płyt CD lub odtwarzacz MP3 (jeśli jest podłączony) albo źródło dodatkowe (AUX).
7. Krótkie naciśnięcie: przycisk **MENU**, otwierający menu ustawień podstawowych.  
Długie naciśnięcie: uaktywnienie funkcji przesłuchiwania dostępnych stacji radiowych.
8. Przycisk **X-BASS**, uaktywniający funkcję wzmocnienia niskich tonów.
9. Przycisk **AUDIO**, umożliwiający regulację charakterystyki (tony niskie i wysokie) oraz rozkładu głośności dźwięku (zrównoważenie kanałów L/P i przednich/tylnych).
10. Przyciski 1 - 6.
11. Krótkie naciśnięcie: przycisk **TRAF**, włączający/wyłączający funkcję oczekiwania na informacje dla kierowców.  
Długie naciśnięcie: przycisk **RDS**, włączający/wyłączający funkcję **RDS**.
12. Krótkie naciśnięcie: przycisk **BND**, służący do wyboru bloku pamięci dla stacji FM lub wyboru zakresu MW/LW (zakresy MW i LW nie są dostępne w modelu Kiel CD32) oraz umożliwiający wybranie odbiornika radiowego jako źródła sygnału.  
Długie naciśnięcie: przycisk **TS**, uaktywniający funkcję **Travelstore**

**ZAKŁÓCENIA W ODBIORZE**

Na jakość odbioru radiowego wpływa siła sygnału stacji radiowej oraz odległość od samej stacji, budynków, mostów, gór itp.

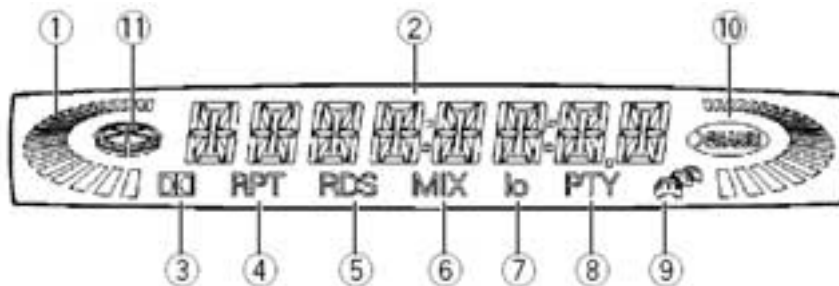
**WYŚWIETLACZ**

1. Wyświetlacz poziomu głośności.
2. Wyświetlacz główny.
3. Symbol Dolby; świeci się po uaktywnieniu funkcji Dolby.
4. Wskaźnik RPT; świeci się po uaktywnieniu funkcji wielokrotnego odtwarzania.
5. Wskaźnik RDS; świeci się po uaktywnieniu funkcji RDS.
6. Wskaźnik MIX; świeci się po uaktywnieniu funkcji MIX (tylko jeżeli podłączony jest zmieniacz płyt CD).
7. Wskaźnik lo; świeci się po ustawieniu niskiej czułości wyszukiwania stacji („lo”).
8. Wskaźnik PTY; świeci się po uaktywnieniu funkcji PTY.
9. Symbol Traffic; świeci się po uaktywnieniu funkcji oczekiwania na informacje dla kierowców.
10. Wskaźnik X-BASS; świeci się po uaktywnieniu funkcji wzmocnienia niskich tonów.
11. Symbol płyty CD; świeci się po włożeniu płyty.

## CZYNNOŚCI PODSTAWOWE

### Włączanie i wyłączanie

Włączanie/wyłączanie za pomocą stacyjki. Jeśli urządzenie nie zostało wyłączone za pomocą przycisku (2), a odłączany panel przedni jest podłączony, można je włączać i wyłączać za pomocą stacyjki.

Urządzenie można włączyć nawet przy wyłączonym zapłonie.

⇒ W tym celu należy nacisnąć przycisk (2).

#### OSTRZEŻENIE

**Dla ochrony akumulatora samochodu, przy wyłączonym zapłonie urządzenie wyłącza się automatycznie po godzinie.**

### Włączanie/wyłączanie przy wykorzystaniu odłączanego panelu przedniego:

⇒ Zdjąć panel przedni.

Urządzenie wyłączy się.

⇒ Ponownie podłączyć panel przedni.

Urządzenie włączy się. Wybrane zostanie źródło dźwięku (odbiornik radiowy, odtwarzacz CD, zmieniacz płyt CD lub wejście AUX) aktywne przed wyłączeniem urządzenia.

### Włączanie/wyłączanie za pomocą przycisku (2):

⇒ W celu włączenia urządzenia nacisnąć przycisk (2).

⇒ W celu wyłączenia urządzenia nacisnąć przycisk (2) i przytrzymać go przez ponad dwie sekundy.

### Włączanie urządzenia poprzez włożenie płyty CD:

Jeśli urządzenie jest wyłączone i w szczelinie nie ma płyty,

⇒ delikatnie włożyć płytę CD do momentu wycucia oporu.

Płyta zostanie automatycznie wciągnięta do szczeliny. Urządzenie włączy się. Rozpocznie się odtwarzanie płyty.

#### OSTRZEŻENIE

**Podczas wciągania płyty CD nie należy jej przytrzymywać ani popychać.**



### Regulacja głośności

Poziom głośności urządzenia można regulować w zakresie od 0 (cisza) do 41 (głośność maksymalna).

Aby zwiększyć poziom głośności,

- ⇨ obrócić pokrętkę (3) w prawo.

Aby zmniejszyć poziom głośności,

- ⇨ obrócić pokrętkę (3) w lewo.

### Ustawianie poziomu głośności obowiązującego po włączeniu urządzenia:

Istnieje możliwość ustawienia poziomu głośności, który zostanie zastosowany bezpośrednio po włączeniu urządzenia.

- ⇨ Nacisnąć przycisk **MENU** (7).
- ⇨ Naciskać przycisk **∇** lub **⤴** (5) do momentu pojawienia się na wyświetlaczu napisu „ON VOL”.
- ⇨ Ustawić żądany poziom głośności po włączeniu za pomocą przycisku **<** lub **>** (5).

Dla ułatwienia głośność dźwięku zmienia się w trakcie ustawiania.

Po ustawieniu wartości „0” głośność po włączeniu urządzenia będzie taka sama, jak w momencie jego ostatniego wyłączenia.

### OSTRZEŻENIE

**Dla ochrony słuchu maksymalny poziom głośności po włączeniu jest ograniczany do wartości „30”. Jeśli w momencie wyłączenia poziom głośności będzie wyższy, a domyślnym poziomem głośności obowiązującym po włączeniu zasilania jest „0”, po włączeniu urządzenia poziom głośności będzie miał wartość „30”.**

Po zakończeniu

- ⇨ nacisnąć dwukrotnie przycisk **MENU** (7).

### Wyciszanie dźwięku (MUTE)

Poziom głośności można bardzo szybko zmniejszyć do żądanej wartości.

- ⇨ Krótko nacisnąć przycisk (3).

Na wyświetlaczu pojawi się napis „MUTE”.

### Ustawianie stopnia wyciszenia dźwięku:

Istnieje możliwość ustawienia poziomu głośności, który będzie obowiązywał po wyciszeniu.

- ⇨ Nacisnąć przycisk **MENU** (7).
- ⇨ Naciskać przycisk **∇** lub **⤴** (5) do momentu pojawienia się na wyświetlaczu napisu „MUTE LVL”.
- ⇨ Za pomocą przycisku **<** lub **>** (5) ustawić żądany poziom głośności po wyciszeniu.

Po zakończeniu

- ⇨ nacisnąć dwukrotnie przycisk **MENU** (7).

### Wyciszanie dźwięku przy rozmowie przez telefon

Jeśli urządzenie jest podłączone do telefonu komórkowego, w momencie odbierania telefonu poziom głośności zostanie zmniejszony. Funkcja ta działa tylko w przypadku prawidłowego podłączenia telefonu do urządzenia.

Jeśli podczas prowadzenia rozmowy telefonicznej odebrana zostanie informacja dla kierowców przy uaktywnionej funkcji oczekiwania na takie informacje, zostanie ona odegrana po zakończeniu rozmowy telefonicznej. Dalsze informacje na ten temat można znaleźć w punkcie „Odbiór informacji dla kierowców”.

Poziom głośności zostanie zmniejszony do poziomu wyciszenia.

### Konfiguracja potwierdzenia dźwiękowego

W przypadku niektórych funkcji, np. przy przypisywaniu stacji radiowej do przycisku wyboru stacji, po naciśnięciu i przytrzymaniu przycisku przez czas dłuższy niż dwie sekundy słychać sygnał dźwiękowy.

Potwierdzenie takie można włączyć bądź wyłączyć.

- ⇨ Nacisnąć przycisk **MENU** (7).
- ⇨ Nacisnąć przycisk **▼** lub **▲** (5) do momentu pojawienia się na wyświetlaczu napisu „BEEP OFF” lub „BEEP ON”.

„BEEP OFF” oznacza wyłączenie dźwiękowego potwierdzenia, a „BEEP ON” jego włączenie.

- ⇨ Za pomocą przycisków **</>** (5) zmienić ustawienie.

Po zakończeniu

- ⇨ nacisnąć przycisk **MENU** (7).

### Ustawienia charakterystyki i rozkładu głośności dźwięku

Ustawienia charakterystyki dźwięku (tony niskie i wysokie) można regulować oddzielnie dla każdego źródła (odbiornik radiowy, odtwarzacz CD, zmieniacz płyt CD i wejście AUX). Ustawienia rozkładu głośności dźwięku (dla kanałów L/P i przednich/tylnych) mają zastosowanie do wszystkich źródeł.

#### Regulacja niskich tonów:

Aby ustawić nasycenie niskich tonów,

- ⇨ nacisnąć przycisk **AUDIO** (9).

Na wyświetlaczu pojawi się napis „BASS”.

- ⇨ Za pomocą przycisków **▼** i **▲** (5) ustawić żądane nasycenie niskich tonów.

Po zakończeniu

- ⇨ nacisnąć przycisk **AUDIO** (9).

### Regulacja wysokich tonów:

Aby ustawić nasycenie wysokich tonów,

⇒ nacisnąć przycisk **AUDIO** (9).

Na wyświetlaczu pojawi się napis „BASS”.

⇒ Naciskać przycisk **<** lub **>** (5) do momentu pojawienia się na wyświetlaczu napisu „TREB”.

⇒ Za pomocą przycisków **Y** i **X** (5) ustawić żądane nasycenie wysokich tonów.

Po zakończeniu

⇒ nacisnąć przycisk **AUDIO** (9).

### Regulacja rozkładu głośności lewo-prawo (zrównoważenie kanałów):

Aby ustawić rozkład głośności lewo-prawo (zrównoważenie kanałów),

⇒ nacisnąć przycisk **AUDIO** (9).

Na wyświetlaczu pojawi się napis „BASS”.

⇒ Naciskać przycisk **<** lub **>** (5) do momentu pojawienia się na wyświetlaczu napisu „BAL”.

⇒ Za pomocą przycisków **Y** i **X** (5) ustawić żądane zrównoważenie kanałów (lewo-prawo).

Po zakończeniu

⇒ nacisnąć przycisk **AUDIO** (9).

### Regulacja rozkładu głośności przód-tył (zrównoważenie kanałów przednich/tylnych):

Aby ustawić rozkład głośności przód-tył (zrównoważenie kanałów przednich/tylnych),

⇒ nacisnąć przycisk **AUDIO** (9).

Na wyświetlaczu pojawi się napis „BASS”.

⇒ Naciskać przycisk **<** lub **>** (5) do momentu pojawienia się na wyświetlaczu napisu „FADER”.

⇒ Za pomocą przycisków **Y** i **X** (5) ustawić żądany rozkład głośności przód-tył.

Po zakończeniu

⇒ nacisnąć przycisk **AUDIO** (9).

## FUNKCJA X-BASS

Funkcja wzmocnienia niskich tonów X-BASS umożliwia uwydatnienie basów przy małym poziomie głośności.

### UWAGA

Ustawienia wzmocnienia niskich tonów można regulować oddzielnie dla każdego źródła (odbiornik radiowy, odtwarzacz CD, zmieniacz płyt CD i wejście AUX).

Dostępne są trzy poziomy wzmocnienia niskich tonów przez funkcję X-BASS (od 1 do 3).

Napis „X-BASS OFF” oznacza, że funkcja X-BASS jest wyłączona.

- ⇒ Nacisnąć przycisk X-BASS (8).
- ⇒ Naciskać jeden z przycisków </> lub **Y** / **X** (5) do momentu pojawienia się na wyświetlaczu wybranego ustawienia.

Po ustawieniu wzmocnienia niskich tonów na wartość 1, 2 lub 3 na wyświetlaczu pojawi się wskaźnik X-BASS.

Po zakończeniu

- ⇒ nacisnąć przycisk X-BASS (8).

## TRYB ODBIORNIKA RADIOWEGO

Urządzenie wyposażone jest w odbiornik radiowy z systemem RDS. Wiele stacji radiowych nadaje sygnał zawierający nie tylko audycje radiowe, lecz również informacje dodatkowe, np. nazwę stacji i rodzaj nadawanego programu (PTY). Nazwa stacji pojawia się na wyświetlaczu natychmiast po odebraniu jej sygnału.

### Włączanie trybu odbiornika radiowego

Jeśli aktywny jest tryb odtwarzacza CD lub zmieniacza płyt CD,

- ⇒ nacisnąć przycisk **BND•TS** (12) lub
- ⇒ naciskać przycisk **SRC** (6) do momentu włączenia trybu odbiornika radiowego.

Na wyświetlaczu pojawi się napis „RADIO”.

### Funkcje systemu RDS (AF, REG)

Funkcje systemu RDS - AF (alternatywna częstotliwość) i REG (program regionalny) - rozszerzają zakres funkcji odbiornika radiowego.

- AF: Po uaktywnieniu tej funkcji systemu RDS urządzenie automatycznie dostraja się do alternatywnej częstotliwości danej stacji, zapewniającej najlepszy odbiór.

- REG: Niektóre stacje radiowe dzielą swój czas antenowy na programy regionalne. Za pomocą funkcji REG można wyłączyć przestawianie się odbiornika radiowego na alternatywne częstotliwości, na których nadawane są audycje regionalne.

### UWAGA

Funkcję REG należy włączyć lub wyłączyć w menu.

### Włączanie/wyłączanie funkcji REG:

- ⇒ Nacisnąć przycisk **MENU** (7).
  - ⇒ Naciskać przycisk **Y** lub **X** (5) do momentu pojawienia się na wyświetlaczu napisu „REG”. Obok słowa „REG” występują słowa „OFF” (WYŁ.) i „ON” (WŁ.).
  - ⇒ W celu włączenia/wyłączenia funkcji REG nacisnąć przycisk < lub > (5).
- Po zakończeniu
- ⇒ nacisnąć przycisk **MENU** (7).

**Włączanie/wyłączanie funkcji RDS:**

- ⇒ Aby możliwe było korzystanie z funkcji systemu RDS (AF i REG), należy nacisnąć przycisk **TRAF•RDS** (11) i przytrzymać go przez ponad dwie sekundy.

Po uaktywnieniu funkcji RDS na wyświetlaczu zaświeci się wskaźnik „RDS”.

**Wybieranie zakresu fal/bloku pamięci**

Urządzenie może odbierać audycje nadawane na zakresie FM, jak również na zakresach fal średnich MW i długich LW (AM).

Dostępne są trzy bloki pamięci dla zakresu FM (FM1, FM2 i FMT) oraz po jednym dla zakresów MW i LW.

W każdym bloku pamięci można zapisać sześć stacji radiowych.

Wybieranie bloku pamięci lub zakresu fal:

- ⇒ krótko naciskać przycisk **BND•TS** (12) do momentu wyświetleniażądanego zakresu fal/bloku pamięci.

**Strojenie odbiornika radiowego**

Strojenie odbiornika radiowego można przeprowadzić na kilka sposobów.

**Automatyczne wyszukiwanie stacji:**

- ⇒ Nacisnąć przycisk **∨** lub **∧** (5).  
Urządzenie dostroi się do następnej stacji.

**Strojenie ręczne:**

Strojenie odbiornika radiowego można również przeprowadzić ręcznie.

- ⇒ Nacisnąć przycisk **<** lub **>** (5).

**UWAGA**

**Ręczne strojenie odbiornika radiowego jest możliwe tylko przy wyłączonej funkcji RDS.**

**Przeszukiwanie sieci nadawczych (tylko zakres FM):**

Jeśli stacja radiowa nadaje kilka programów (np. Radio1, Radio2, Radio3 itd.), można przeszukiwać jej „sieć nadawczą”.

**UWAGA**

**Użycie tej funkcji wymaga wcześniejszego uaktywnienia funkcji RDS.**

Aby wybrać następną stację w sieci nadawczej,

- ⇒ nacisnąć przycisk **<** lub **>** (5).

Funkcja ta pozwala na wybór stacji, które były już wcześniej odbierane przy wykorzystaniu funkcji przesłuchiwania dostępnych stacji lub funkcji Travelstore.

### Ustawianie czułości wyszukiwania stacji

Istnieje możliwość zadecydowania, czy wyszukiwane mają być tylko stacje o silnym sygnale czy również takie, których sygnał jest słaby.

- ⇒ Nacisnąć przycisk **MENU** (7).
- ⇒ Naciskać przycisk **V** lub **Λ** (5) do momentu pojawienia się na wyświetlaczu napisu „SENS HI” lub „SENS LO”.

Na wyświetlaczu pokazywany będzie aktualny poziom czułości. „SENS HI6” oznacza, że czułość tunera jest wysoka; „SENS LO1” oznacza ustawienie najniższej czułości tunera.

Po wybraniu opcji „SENS LO” na wyświetlaczu pojawia się wskazanie „lo”.

- ⇒ Za pomocą przycisku **<** lub **>** (5) ustawić żądany poziom czułości.

Po zakończeniu

- ⇒ nacisnąć przycisk **MENU** (7).

### Programowanie stacji

#### Ręczne programowanie stacji:

- ⇒ Wybrać blok pamięci (FM1, FM2, FMT) albo zakres fal MW lub LW. W tym celu krótko naciskać przycisk **BND•TS** (12) do momentu wyświetlenia żadanego zakresu fal/bloku pamięci.
- ⇒ Wyszukać żadaną stację.
- ⇒ Nacisnąć jeden z przycisków wyboru stacji **1 - 6** (10) i przytrzymać go przez czas dłuższy niż dwie sekundy w celu przypisania stacji temu przyciskowi.

#### Automatyczne programowanie stacji (Travelstore):

Automatycznie można zaprogramować sześć stacji o najsilniejszym sygnale w danym regionie (dotyczy to wyłącznie zakresu FM). Stacje takie zostaną zapisane w pamięci FMT.

#### **UWAGA**

**Spowoduje to skasowanie wszystkich stacji uprzednio zapisanych w danym bloku pamięci.**

- ⇒ Nacisnąć i przytrzymać przycisk **BND•TS** (12) przez czas dłuższy niż dwie sekundy.

Rozpocznie się procedura programowania stacji. Na wyświetlaczu pojawi się napis „T-STORE”. Po zakończeniu programowania odbierana będzie stacja zapisana w pamięci FMT na pozycji 1.

#### Wybieranie zaprogramowanych stacji:

- ⇒ Wybrać blok pamięci lub zakres fal.
- ⇒ Nacisnąć przycisk **1 - 6** (10) odpowiadający numerowi wybranej stacji.

### Przesłuchiwanie wszystkich dostępnych stacji (SCAN)

Istnieje możliwość krótkiego przesłuchania wszystkich dostępnych stacji. Czas odbioru poszczególnych stacji można ustawić w menu w zakresie od 5 do 30 sekund.

#### Rozpoczęcie przesłuchiwania dostępnych stacji:

- ⇒ Nacisnąć i przytrzymać przycisk **MENU** (7) przez czas dłuższy niż dwie sekundy.

Funkcja zostanie uaktywniona. Na wyświetlaczu na krótko pojawi się napis „SCAN”, a następnie zacznie migać nazwa bieżącej stacji lub jej częstotliwość.

#### Przerywanie przesłuchiwania dostępnych stacji w celu kontynuowania odbioru bieżącej stacji:

- ⇒ Nacisnąć przycisk **MENU** (7).

Funkcja zostanie anulowana, a bieżąca stacja pozostanie aktywna.

### Ustawianie czasu odbioru przesłuchiowanych stacji

- ⇒ Nacisnąć przycisk **MENU** (7).
- ⇒ Nacisnąć przycisk **√** lub **⌂** (5) do momentu pojawienia się na wyświetlaczu napisu „SCANTIME”.
- ⇒ Za pomocą przycisku **<** lub **>** (5) ustawić żądany czas odbioru kolejnych stacji.

Po zakończeniu

- ⇒ nacisnąć dwukrotnie przycisk **MENU** (7).

### Rodzaj programu (PTY)

Oprócz własnej nazwy niektóre stacje z zakresu FM nadają również informacje o rodzaju nadawanego programu. Odbiornik radiowy odbiera i wyświetla takie informacje.

Przykładowe rodzaje programów to:

CULTURE	TRAVEL	JAZZ
SPORT	NEWS	POP
ROCK	CLASSICS	

Korzystając z funkcji PTY można wybrać stacje nadające program określonego rodzaju.

#### PTY-EON

Po określeniu rodzaju programu i rozpoczęciu wyszukiwania urządzenie zmienia aktualnie odbieraną stację na stację nadającą wybrany program.

**UWAGA**

Jeśli nie zostanie odnaleziona stacja nadająca wybrany rodzaj programu, rozlegnie się sygnał dźwiękowy, a na wyświetlaczu na krótko pojawi się napis „NO PTY”. Następnie zostanie wybrana stacja, która była odbierana ostatnio.

**UWAGA**

Jeśli wybrana stacja lub inna stacja w jej sieci nadawczej nadaje program danego rodzaju w innych godzinach, odbiornik radiowy automatycznie przełączy się z aktualnie odbieranej stacji lub z trybu odtwarzacza CD/zmieniaacza płyt CD na taką stację o określonej godzinie.

**Włączanie/wyłączanie funkcji PTY:**

- ⇨ Nacisnąć przycisk MENU (7).
- ⇨ Naciskać przycisk **√** lub **⌂** (5) do momentu pojawienia się na wyświetlaczu napisu „PTY ON” lub „PTY OFF”.
- ⇨ Za pomocą przycisków **<** i **>** (5) wybrać żądane ustawienie.

Po zakończeniu

- ⇨ nacisnąć przycisk MENU (7).

**Wybieranie rodzaju programu i rozpoczynanie wyszukiwania:**

- ⇨ Nacisnąć przycisk **<** lub **>** (5).

Na wyświetlaczu pojawi się aktualnie wybrany rodzaj programu.

- ⇨ Aby wybrać inny rodzaj programu, należy wówczas nacisnąć przycisk **<** lub **>** (5).

Lub

- ⇨ Nacisnąć jeden z przycisków **1 - 6** (10), aby wybrać przypisany mu rodzaj programu.

Na krótko wyświetlony zostanie wybrany rodzaj programu.

- ⇨ Nacisnąć przycisk **√** lub **⌂** (5), aby rozpocząć wyszukiwanie.

Odnaleziona zostanie najbliższa stacja nadająca wybrany rodzaj programu.



**Przypisywanie rodzaju programu do przycisku wyboru stacji:**

- ⇨ Za pomocą przycisku < lub > (5) wybrać rodzaj programu.
- ⇨ Nacisnąć żądany przycisk wyboru stacji 1 - 6 (10) i przytrzymać go przez czas dłuższy niż dwie sekundy.

Rodzaj programu zostanie przypisany wybranemu przyciskowi wyboru stacji 1 - 6 (10).

**Wybieranie języka funkcji PTY:**

Istnieje możliwość wybrania języka, w którym wyświetlana będzie informacja o rodzaju programu.

- ⇨ Nacisnąć przycisk MENU (7).
- ⇨ Naciskać przycisk  $\nabla$  lub  $\blacktriangleright$  (5) do momentu pojawienia się na wyświetlaczu napisu „PTY LANG”.
- ⇨ Za pomocą przycisków < i > (5) wybrać język niemiecki, angielski lub francuski.

Gdy na wyświetlaczu pojawi się żądany język,

- ⇨ nacisnąć dwukrotnie przycisk MENU (7).

**Poprawianie odbioru sygnału radiowego**

FUNKCJA ZMNIEJSZANIA NASYCENIA WYSOKICH TONÓW W PRZYPADKU ODBIORU SILNIE ZAKŁÓCONEGO SYGNAŁU (HICUT)

Funkcja HICUT poprawia jakość odbioru słabego sygnału (tylko na zakresie FM). W przypadku wystąpienia zakłóceń nasycenie wysokich tonów zostaje automatycznie zmniejszone, co znacząco ogranicza poziom zakłóceń.

**Włączanie/wyłączanie funkcji HICUT:**

- ⇨ Nacisnąć przycisk MENU (7).
- ⇨ Naciskać przycisk  $\nabla$  lub  $\blacktriangleright$  (5) do momentu pojawienia się na wyświetlaczu napisu „HICUT”.
- ⇨ Za pomocą przycisków < i > (5) ustawić poziom redukcji nasycenia wysokich tonów.

„HICUT 0” oznacza brak redukcji nasycenia wysokich tonów; „HICUT 1” oznacza automatyczną redukcję nasycenia wysokich tonów i zakłóceń.

Po zakończeniu

- ⇨ nacisnąć przycisk MENU (7).

**Odbiór informacji dla kierowców**

Odbiornik radiowy wyposażony jest w funkcję RDS-EON. EON to skrót od Enhanced Other Network (rozszerzona sieć stacji).

W przypadku gdy jedna ze stacji zacznie nadawać informacje dla kierowców, urządzenie automatycznie przełączy się na taką stację należącą do tej samej sieci nadawczej, co aktualnie odbierana stacja.

Po wysłuchaniu informacji dla kierowców nastąpi powrót do uprzednio odbieranego programu.

**Włączanie/wyłączanie funkcji oczekiwania na informacje dla kierowców**

- ⇨ Nacisnąć przycisk TRAF•RDS (11).

Funkcja oczekiwania na informacje dla kierowców jest aktywna, gdy na wyświetlaczu świeci się symbol Traffic.

**UWAGA**

**W następujących przypadkach rozlegnie się dźwięk ostrzegawczy:**

- po opuszczeniu strefy zasięgu stacji nadającej informacje dla kierowców;
- jeśli podczas odtwarzania płyty CD lub dźwięku ze źródła AUX opuszczona zostanie strefa zasięgu aktualnie wybranej stacji nadającej informacje dla kierowców, a odnalezienie innej poprzez wyszukiwanie automatyczne będzie niemożliwe;
- po przestrojeniu odbiornika radiowego ze stacji nadającej informacje dla kierowców na inną.

Po usłyszeniu dźwięku ostrzegawczego można wyłączyć funkcję oczekiwania na informacje dla kierowców lub włączyć stację nadającą takie informacje.

### Ustawianie głośności odbioru informacji dla kierowców

- ⇨ Nacisnąć przycisk **MENU** (7).
- ⇨ Naciskać przycisk **∨** lub **∧** (5) do momentu pojawienia się na wyświetlaczu napisu „TAVOLUME”.
- ⇨ Za pomocą przycisku **<** lub **>** (5) ustawić żądany poziom głośności.

Dla ułatwienia głośność dźwięku zmienia się w trakcie ustawiania.

Po zakończeniu

- ⇨ nacisnąć dwukrotnie przycisk **MENU** (7).

**UWAGA**

**Za pomocą pokrętła regulacji głośności (3) można również ustawić poziom głośności odbioru informacji dla kierowców na czas nadawania takich informacji.**

## TRYB ODTWARZACZA CD

### Odtwarzanie płyty

- Jeśli w szczelinie nie ma jeszcze płyty CD, ⇨ delikatnie włożyć płytę CD stroną z nadrukiem do góry do szczeliny odtwarzacza do momentu wycucia oporu.

Płyta zostanie automatycznie wciągnięta do szczeliny.

Przy wkładaniu płyt CD nie używać siły. Podczas wciągania płyty CD nie należy jej przytrzymywać ani popychać.

Rozpocznie się odtwarzanie płyty.

- Jeśli w szczelinie znajduje się już płyta CD, ⇨ naciskać przycisk **SRC** (6) do momentu pojawienia się na wyświetlaczu napisu „CD”.

Odtwarzanie rozpocznie się w miejscu, w którym zostało przerwane.

**Wybieranie utworów**

- ⇨ Za pomocą przycisków **⏮ / >** lub **< / ⏭** (5) wybrać jeden z następnych lub poprzednich utworów.

Pojedyncze naciśnięcie przycisku **< / ⏮** (5) spowoduje ponowne odtworzenie bieżącego utworu od początku.

**Szybkie wybieranie utworów**

Aby szybko wybrać jeden z poprzednich lub następnych utworów,

- ⇨ nacisnąć i przytrzymać jeden z przycisków **⏮ / ⏭** (5) do momentu rozpoczęcia szybkiego wybierania utworów do tyłu/do przodu.

**Szybkie wyszukiwanie (z podsłuchem)**

Aby rozpocząć szybkie wyszukiwanie do tyłu lub do przodu,

- ⇨ nacisnąć i przytrzymać jeden z przycisków **< / >** (5) do momentu rozpoczęcia szybkiego wyszukiwania do tyłu/do przodu.

**Odtwarzanie w losowej kolejności (MIX)**

- ⇨ Nacisnąć przycisk **5 (MIX)** (10).

Na wyświetlaczu pojawi się wskazanie MIX. Utwory będą odtwarzane w losowo wybranej kolejności.

**Anulowanie odtwarzania w losowej kolejności (MIX)**

- ⇨ Ponownie nacisnąć przycisk **5 (MIX)** (10). Na wyświetlaczu zgaśnie wskazanie MIX.

**Odtwarzanie fragmentów kolejnych utworów (SCAN)**

Istnieje możliwość przesłuchania fragmentów wszystkich utworów zapisanych na płycie CD.

- ⇨ Nacisnąć i przytrzymać przycisk **MENU** (7) przez czas dłuższy niż dwie sekundy.

**UWAGA**

**Istnieje możliwość ustawienia czasu odtwarzania poszczególnych fragmentów nagrań. Dodatkowe informacje można znaleźć w punkcie „Ustawianie czasu odbioru przesłuchiwanych stacji” w podrozdziale „Tryb odbiornika radiowego”.**

**Anulowanie funkcji SCAN i kontynuowanie normalnego odtwarzania**

Aby anulować funkcję,

- ⇨ krótko nacisnąć przycisk **MENU** (7).

Odtwarzanie będzie kontynuowane w normalny sposób.

**Wielokrotne odtwarzanie utworów (REPEAT)**

Aby wielokrotnie odtworzyć wybrany utwór,

- ⇨ nacisnąć przycisk **4 (RPT)** (10).

Na wyświetlaczu pojawi się wskazanie RPT. Utwór będzie odtwarzany do momentu anulowania funkcji RPT.

**Anulowanie wielokrotnego odtwarzania (REPEAT):**

Aby anulować funkcję odtwarzania wielokrotnego,

- ⇨ ponownie nacisnąć przycisk **4 (RPT)** (10).

Wskazanie RPT zgaśnie. Kontynuowane będzie normalne odtwarzanie.

**Chwilowe wstrzymanie odtwarzania (PAUSE)**

- ⇨ Nacisnąć przycisk **3 (⏸)** (10).

Na wyświetlaczu pojawi się napis „PAUSE”.

Wznawianie odtwarzania:

- ⇨ Nacisnąć przycisk **3 (⏸)** (10) w trybie wstrzymania odtwarzania.

Odtwarzanie będzie kontynuowane.

### Zmiana wyświetlanych informacji

Istnieje możliwość zmiany informacji pokazywanych na wyświetlaczu z numeru utworu na numer utworu/czas odtwarzania i odwrotnie.

- ⇒ Nacisnąć przycisk **MENU** (7).
- ⇒ Naciskać przycisk **▼** lub **▲** (5) do momentu pojawienia się na wyświetlaczu napisu „CD DISP”.
- ⇒ Nacisnąć przycisk **➤** (5).

Wyświetlone zostanie bieżące ustawienie. Napis „TIME” oznacza, że wyświetlany będzie czas odtwarzania utworu; napis „PLAY” oznacza, że wyświetlany będzie numer utworu.

- ⇒ Za pomocą przycisku **◀** (5) wybrać żądane ustawienie.
- ⇒ Nacisnąć dwukrotnie przycisk **MENU** (7).

### Wysuwanie płyty CD

Aby wyjąć płytę CD,

- ⇒ nacisnąć przycisk **SRC** **▲** (6) i przytrzymać go do momentu wysunięcia płyty.

## TRYB ZMIENIACZA PŁYT CD

System audio można uzupełnić o opcjonalny zmieniacz płyt CD. Wszystkie funkcje opisane w niniejszym podrozdziale odnoszą się do zmieniacza płyt CD Blaupunkt CDC-A08.

### Wkładanie płyty CD

Zmieniacz CDC A-08 umieszczony jest w bagażniku samochodu. Poniżej przedstawiono instrukcje wkładania i zmiany płyt CD.

1. Otwieranie zmieniacza płyt CD:

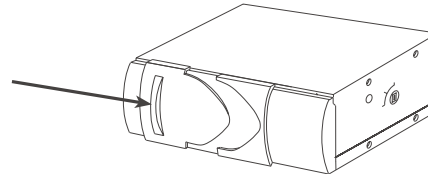

- ⇒ Otworzyć zmieniacz płyt CD, przesuwając pokrywę w kierunku pokazanym strzałką.

2. Wymywanie magazynka z płytami CD:

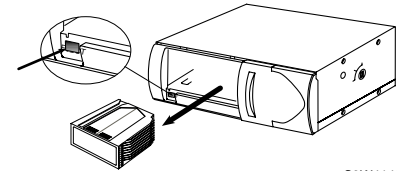

S3W4146A

- ⇒ Nacisnąć przycisk wysuwania, oznaczony szarym kolorem na powiększonej części rysunku. Magazynek z płytami CD zostanie wysunięty.

### **UWAGA**

**W celu uniknięcia uszkodzenia mechanizmu nie należy przytrzymywać ani wyciągać magazynka z płytami CD podczas jego wysuwania.**

## 3. Wysuwanie szuflad na płyty CD:



- Uchwycić występek jednej z szuflad znajdujący się po prawej stronie (oznaczony strzałką na powiększonej części rysunku) i ostrożnie wyciągnąć szufladę w kierunku wskazywanym strzałką.

## 4. Wkładanie płyty CD:



- Umieścić płytę CD w szufladzie stroną z nadrukiem do góry.
  - Ostrożnie wsunąć szufladę w szczelinę magazynka. Upewnić się, że szuflada jest usytuowana prosto w szczelinie magazynka.
5. Wkładanie magazynka:

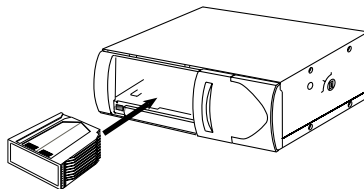

S3W4149A

- Wsunąć magazynek do zmieniacza w taki sposób, aby został zablokowany we właściwym położeniu.
- Zamknąć pokrywę zmieniacza płyt CD.

**UWAGA**

- Pokrywa zmieniacza płyt CD powinna być zawsze zamknięta.
- W celu wyjęcia płyty CD wykonać opisane czynności w odwrotnej kolejności.

**UWAGA**

Przy wkładaniu/wyjmowaniu płyt CD nie używać siły. Podczas wciągania lub wysuwania płyty CD nie należy jej przytrzymywać ani popychać/wyciągać.

**Włączanie trybu zmieniacza płyt CD**

- Naciskać przycisk SRC (7) do momentu pojawienia się na wyświetlaczu napisu „CHANGER”.

Odtwarzanie rozpocznie się od pierwszej płyty wykrytej przez zmieniacz.

**Wybieranie płyty CD**

Aby przejść do innej płyty CD,

- jeden raz lub kilkakrotnie nacisnąć przycisk **⏮** lub **⏭** (5).

### Wybieranie utworów

Aby przejść do innego utworu na bieżącej płycie CD,

- ⇒ jeden raz lub kilkakrotnie nacisnąć przycisk < lub > (5).

### Szybkie wybieranie utworów

Aby szybko wybrać jeden z poprzednich lub następných utworów,

- ⇒ nacisnąć i przytrzymać jeden z przycisków **↵** lub **⏩** (5) do momentu rozpoczęcia szybkiego wybierania utworów do tyłu/do przodu.

### Szybkie wyszukiwanie (z podłuchem)

Aby rozpocząć szybkie wyszukiwanie do tyłu lub do przodu,

- ⇒ nacisnąć i przytrzymać jeden z przycisków < lub > (5) do momentu rozpoczęcia szybkiego wyszukiwania do tyłu/do przodu.

### Wielokrotne odtwarzanie pojedynczych utworów lub całych płyt CD (REPEAT)

Aby rozpocząć wielokrotne odtwarzanie bieżącego utworu,

- ⇒ krótko nacisnąć przycisk **4 RPT** (10).

Na wyświetlaczu na krótko pojawi się napis „RPT TRCK” i zaświeci się wskaźnik RPT.

Aby rozpocząć wielokrotne odtwarzanie bieżącej płyty CD,

- ⇒ ponownie nacisnąć przycisk **4 RPT** (10).

Na wyświetlaczu na krótko pojawi się napis „RPT DISC” i zaświeci się wskaźnik RPT.

### Anulowanie wielokrotnego odtwarzania:

Aby zatrzymać wielokrotne odtwarzanie bieżącego utworu lub bieżącej płyty CD,

- ⇒ nacisnąć przycisk **4 RPT** (10) do momentu pojawienia się na krótko napisu „RPT OFF” i zgaśnięcia wskaźnika RPT.

### Odtwarzanie w losowej kolejności (MIX)

Aby rozpocząć odtwarzanie utworów z bieżącej płyty CD w losowej kolejności,

- ⇒ nacisnąć przycisk **5 MIX** (10).

Na wyświetlaczu na krótko pojawi się napis „MIX CD” i zaświeci się wskaźnik MIX.

Aby rozpocząć odtwarzanie utworów z wszystkich włożonych płyt CD w losowej kolejności,

- ⇒ ponownie nacisnąć przycisk **5 MIX** (10).

Na wyświetlaczu na krótko pojawi się napis „MIX ALL” i zaświeci się wskaźnik MIX.

### Zatrzymywanie odtwarzania w losowej kolejności:

- ⇒ nacisnąć przycisk **5 MIX** (10) do momentu pojawienia się na krótko napisu „MIX OFF” i zgaśnięcia wskaźnika MIX.

### Odtwarzanie fragmentów wszystkich utworów na wszystkich płytach CD (SCAN)

Aby odtworzyć krótkie fragmenty wszystkich utworów z wszystkich włożonych płyt CD w kolejności rosnącej,

- ⇒ nacisnąć i przytrzymać przycisk **MENU** (7) przez czas dłuższy niż dwie sekundy.

Na wyświetlaczu pojawi się napis „SCAN”.

### Przerwanie odtwarzania fragmentów kolejnych utworów:

Aby anulować funkcję,

- ⇒ nacisnąć przycisk **MENU** (7).

Odtwarzanie będzie kontynuowane w normalny sposób.

**UWAGA**

Istnieje możliwość ustawienia czasu odtwarzania poszczególnych fragmentów nagrań. Dodatkowo informacje można znaleźć w punkcie „Ustawianie czasu odbioru przesłuchiwanych stacji” w podrozdziale „Tryb odbiornika radiowego”.

**Chwilowe wstrzymywanie odtwarzania (PAUSE)**

⇨ Nacisnąć przycisk **3**  (10).

Na wyświetlaczu pojawi się napis „PAUSE”.

**Wznawianie odtwarzania:**



⇨ Nacisnąć przycisk **3**  (10) w trybie wstrzymania odtwarzania.



Odtwarzanie zostanie wznowione.

**Zmiana wyświetlanych informacji**



Istnieje możliwość zmiany informacji pokazywanych na wyświetlaczu z numeru utworu/płyty CD na numer utworu/czas odtwarzania i odwrotnie.

⇨ Nacisnąć przycisk **MENU** (7).

⇨ Naciskać przycisk  lub  (5) do momentu pojawienia się na wyświetlaczu napisu „CDC DISP”.

⇨ Nacisnąć przycisk  lub  (5).

Wyświetlone zostanie bieżące ustawienie. Napis „TIME” oznacza, że wyświetlany będzie czas odtwarzania i numer utworu. Napis „CD NO” oznacza, że wyświetlany będzie numer płyty CD i numer utworu.

⇨ Za pomocą przycisków  i  (5) wybrać żądane ustawienie.

Po zakończeniu

⇨ nacisnąć dwukrotnie przycisk **MENU** (7).

**ZEWNĘTRZNE RÓDŁA DŹWIĘKU**



Zamiast zmieniacza płyt CD można podłączyć inne źródło dźwięku wyposażone w wyjście liniowe. Może to być na przykład przenośny odtwarzacz CD, odtwarzacz MiniDisc lub odtwarzacz MP3.



W tym celu należy w menu uaktywnić wejście AUX.

Podłączenie zewnętrznego źródła dźwięku wymaga użycia przewodu pośredniego. Można go nabyć u przedstawiciela firmy Blaupunkt.

**Włączanie/wyłączanie wejścia AUX**

⇨ Nacisnąć przycisk **MENU** (7).

⇨ Naciskać przycisk  lub  (5) do momentu pojawienia się na wyświetlaczu napisu „AUX OFF” lub „AUX ON”.

⇨ Nacisnąć przycisk  lub  (5), aby włączyć/wyłączyć wejście AUX.

Po zakończeniu

⇨ nacisnąć przycisk **MENU** (7).

**UWAGA**

Po uaktywnieniu wejścia AUX można je wybrać, naciskając przycisk SRC (6).

**ODŁĄCZANY PANEL PRZEDNI**

**Zabezpieczenie przed kradzieżą**

W celu zabezpieczenia urządzenia przed kradzieżą wyposażono je w odłączany panel przedni.

Bez panelu urządzenie jest bezużyteczne dla złodzieja.

Opuszczając pojazd należy zawsze zabierać panel przedni ze sobą. Nie pozostawiać go w samochodzie – nawet w miejscu niewidocznym.

Panel przedni jest wyjątkowo prosty w użyciu.

**UWAGA**

- Nie narażać panelu przedniego na bezpośrednie działanie promieni słonecznych ani innych źródeł ciepła.
- Nie dotykać styków panelu przedniego. W razie potrzeby wyczyścić styki niestrzępiącą się ściereczką, zwilżoną alkoholem.

**Zdejmowanie panelu przedniego**

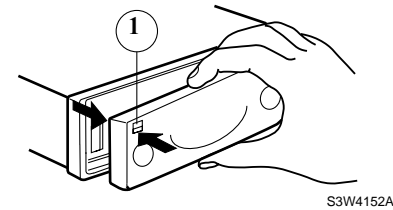

S3W4152A

⇨ Nacisnąć przycisk **[1]** (1).

Mechanizm blokujący panelu przedniego zostanie zwolniony.

- ⇨ Odsunąć panel przedni od urządzenia, a następnie wysunąć w lewą stronę.
- Urządzenie wyłączy się.
- Wszystkie bieżące ustawienia zostaną zapamiętane.
- Wcześniej włożona kasetka pozostanie w urządzeniu.



**Zakładanie panelu przedniego**

- ⇒ Wsunąć panel przedni od lewej do prawej strony w prowadnicę urządzenia.
- ⇒ Docisnąć lewą krawędź panelu przedniego w taki sposób, aby został zablokowany we właściwym położeniu.

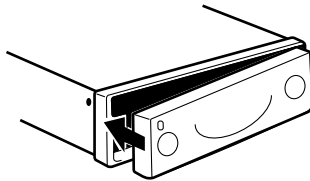

S3W4153A

**UWAGA**

**Przy zakładaniu panelu przedniego nie naciskać wyświetlacza.**

Jeśli przy zdejmowaniu panelu urządzenie było włączone, po jego założeniu włączy się automatycznie, uaktywniając ostatnio wybrany tryb (odbiornik radiowy, odtwarzacz CD, zmieniacz płyt CD lub wejście AUX).

**ZALECENIA ODNOŚNIE UŻYTKOWANIA I CZYSZCZENIA**

Podczas użytkowania i czyszczenia urządzenia należy przestrzegać poniższych zaleceń.

**Nie pozostawiać płyt CD w następujących miejscach:**

- Na górnej pokrywie deski rozdzielczej.
- W miejscach narażonych na bezpośrednie działanie promieni słonecznych lub wysokiej temperatury.
- W pobliżu głośników ani w miejscach, w których występują silne pola magnetyczne.

**Czyszczenie soczewki lasera:**

- Dla zachowania możliwie najwyższej jakości dźwięku podczas odtwarzania płyt CD należy regularnie czyścić soczewkę lasera.
- W przypadku korzystania z płyty czyszczącej zapoznać się z dołączoną do niej instrukcją.

**UWAGA**

**Zbyt częste korzystanie z płyty czyszczącej może spowodować uszkodzenie soczewki lasera.**

**Czyszczenie urządzenia**

- W przypadku zakurzenia przedniej części urządzenia przetrzeć je suchą, czystą ściereczką. Wcześniej wyłączyć zasilanie.
- Do czyszczenia urządzenia nie używać terpentyny, rozcieńczalników ani alkoholi. Płyny takie mogą uszkodzić powierzchnie plastikowe i spowodować odklejenie się etykiet przycisków.

**Zaparowana soczewka w zmieniaczu płyt CD**

Soczewka skupiająca promień lasera zmieniacza płyt CD może ulec zaparowaniu przy niskich temperaturach zewnętrznych. W takim przypadku odtwarzanie płyt CD nie będzie możliwe. Należy wówczas otworzyć pokrywę zmieniacza i wyjąć magazynek. Wilgoć zgromadzona na soczewkach wyparuje.

**UWAGA**

**Opisana sytuacja może wystąpić zwłaszcza po umieszczeniu ciepłego magazynka (np. przyniesionego prosto z domu) w zimnym zmieniaczu płyt CD.**

**Zalecenia dotyczące płyt CD**

Nie dotykać powierzchni czynnej płyt CD.  
Przenosząc płyty trzymać je za środek i krawędź.

Po użyciu chować płyty do pudełek.

Chronić płyty przed bezpośrednim działaniem promieni słonecznych i wysokiej temperatury.

**UWAGA**

- Nie otwierać obudowy urządzenia.
- Nie dopuścić do przedostania się jakichkolwiek płynów do wnętrza urządzenia.

**DANE TECHNICZNE (WYBRANE)**

Zasilanie	Prąd stały o napięciu 14,4 V	
Impedancja głośników	4 – 8 omów (4 głośniki)	
Moc wyjściowa	Wg normy DIN 45 324 przy 14,4 V/4 x 40 W mocy maksymalnej	
<b>ODBIORNIK RADIOWY</b>		
Zakres częstotliwości	FM: 87,5-108,0 MHz	
	MW: 531-1602 kHz	
	LW: 153-279 kHz	
Czułość wejściowa	FM: 6 dB $\mu$ V przy stosunku sygnał/szum 26 dB	
	MW/ LW: 6 dB $\mu$ V przy stosunku sygnał/szum 26 dB	
Stosunek sygnał/szum	FM/AM: 55 dB	
Separacja kanałów stereo	26 dB	
<b>ODTWARZACZ CD</b>		
Pasma przenoszenia	-3 dB x 1 dB	
Stosunek sygnał/szum (dB A)	75 dB	
Przesłuch (stereo) (1 kHz)	67 dB	
Zniekształcenia (1 kHz)	0.15%	

## PRZYCISKI NA KIEROWNICY\*

### PRZYCISK ZASILANIA

Krótkie naciśnięcie: Wyciszenie dźwięku lub włączenie systemu audio.

Długie naciśnięcie: Wyłączenie systemu audio.

### PRZYCISK SRC

Służy do wyboru źródła dźwięku. ródło zmienia się według następującego schematu:

→ Radio → Odtwarzacz kasetowy → CD (zmiennicz CD) →

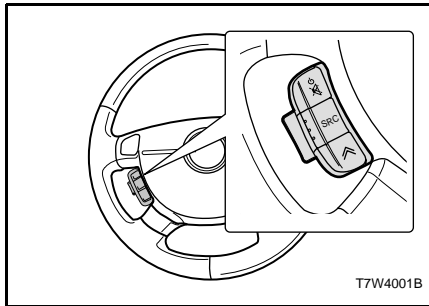

### PRZYCISK REGULACJI GŁOŚNOŚCI

Nacisnąć „+”, aby zwiększyć głośność lub „-”, aby ją zmniejszyć.

### PRZYCISK WYSZUKIWANIA

#### Tryb odbiornika radiowego

Krótkie naciśnięcie: Następna komórka pamięci

Długie naciśnięcie: Kolejna stacja radiowa

#### Tryb odtwarzacza kasetowego (tylko model sterowany elektronicznie)

Przejsie do kolejnego utworu  
(funkcja S-CPS)

#### Tryb odtwarzacza CD

Przejsie do kolejnego utworu  
(funkcja S-CPS)

#### Tryb zmiennicza CD

Krótkie naciśnięcie: Następna płyta CD

Długie naciśnięcie: Następny utwór

# 5 POSTĘPOWANIE W SYTUACJACH AWARYJNYCH

---

- KOŁO ZAPASOWE, PODNOŚNIK I NARZĘDZIA SAMOCHODOWE .....5-2
- ZMIANA KOŁA .....5-3
- URUCHAMIANIE SILNIKA PRZY UŻYCIU PRZEWODÓW ROZRUCHOWYCH .....5-7
- HOLOWANIE SAMOCHODU .....5-9
- UWALNIANIE UGRZĘŻNIEGO SAMOCHODU .....5-11
- PRZEGRZANIE SILNIKA .....5-12

## KOŁO ZAPASOWE, PODNOŚNIK I NARZĘDZIA SAMOCHODOWE

Koło zapasowe, podnośnik i narzędzia przechowywane są w bagażniku.

### OSTRZEŻENIE

**Przechowywać podnośnik, koło zapasowe oraz inne narzędzia i wyposażenie w miejscach do tego przeznaczonych.**

- Nie trzymać podnośnika, koła zapasowego ani innego wyposażenia w kabinie samochodu.

**W razie gwałtownego hamowania lub kolizji niezamocowane przedmioty mogą przemieszczać się w kabinie w sposób niekontrolowany, powodując obrażenia ciała.**

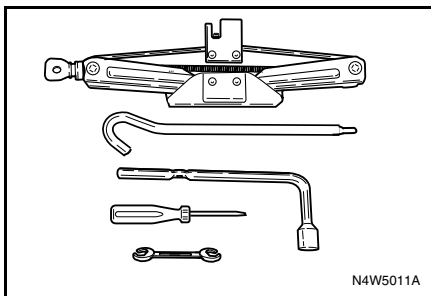

Koło zapasowe należy umieścić pod płytą podłogi.

Podnośnik i inne narzędzia przechowywane są w schowku bagażnika. Po użyciu należy je zamocować w sposób, w jaki zamocowano je fabrycznie.

Aby uzyskać więcej informacji na ten temat, patrz hasło indeksu „KOŁA I OPONY”.

### UWAGA

**W celu uniknięcia przemieszczania się podnośnika, jego uchwytu i narzędzi podczas jazdy należy je przymocować pod płytą podłogi.**

### Wymowanie koła zapasowego i narzędzi samochodowych (tylko model kombi)

1. Zdjąć płytę podłogi, ciągnąc do góry za uchwyt.
2. Podnieść schówek.
3. Wyjąć podpórkę z zaczepu i umieścić w gnieździe.

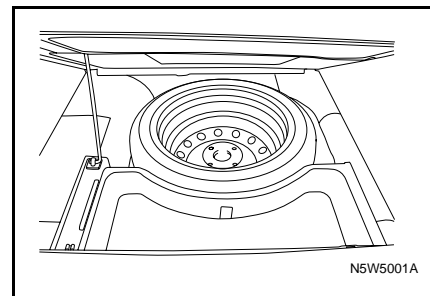

4. Wyjąć koło zapasowe.
5. Aby uzyskać dostęp do narzędzi, pociągnąć w górę pasek skrzynki z narzędziami.

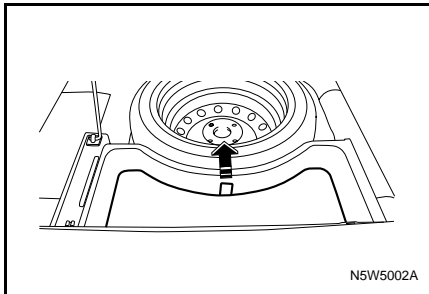

### Dane techniczne podnośnika

Maksymalne obciążenie robocze	700 kg
Rodzaj smaru	Litowy
Klasa smaru	1 National Lubricating Grease Institute (NLGI)

### **▲ OSTRZEŻENIE**

**Podnośnik przeznaczony jest wyłącznie do użytku z zakupionym samochodem.**

- **Nie używać podnośnika dostarczonego wraz z samochodem do innych samochodów.**
- **Nie przekraczać dopuszczalnego obciążenia podnośnika.**

**Używanie podnośnika do naprawy innego samochodu może spowodować uszkodzenie podnośnika bądź samochodu oraz grozi odniesieniem obrażeń ciała.**

## ZMIANA KOŁA

W przypadku przebicia opony należy zmienić koło, przestrzegając poniższych instrukcji bezpieczeństwa.

### Zalecenia bezpieczeństwa przy zmianie koła

1. Włączyć światła awaryjne.
2. Zjechać z drogi w bezpieczne miejsce, z dala od ruchu drogowego.
3. Zaparkować samochód na płaskim i twardym podłożu. Patrz hasło indeksu „PARKOWANIE SAMOCHODU”.
4. Wyłączyć silnik i wyjąć kluczyk ze stacyjki.
5. Zaciągnąć hamulec postojowy.
6. Nakazać wszystkim pasażerom opuszczenie samochodu i pozostanie w bezpiecznym miejscu.
7. Zablokować koło znajdujące się po przekątnej od zmienianego, podkładając za nim i przed nim kliny, drewniane kłocce lub kamienie.

Nieprzestrzeganie podanych zaleceń może spowodować obsunięcie się samochodu z podnośnika, a w konsekwencji doprowadzić do odniesienia poważnych obrażeń ciała.

### **Zmiana koła**

1. Wyjąć podnośnik, narzędzia do zmiany koła i koło zapasowe ze schowka w bagażniku.
2. Za pomocą klucza do kół lub śrubokrętu z płaską końcówką podważyć osłonę ozdobną koła (jeśli znajduje się na wyposażeniu).
3. Za pomocą klucza do kół poluzować śruby koła o jeden obrót.

#### **⚠ PRZESTROGA**

**Nie odkręcać śrub do momentu uniesienia koła nad podłoże.**

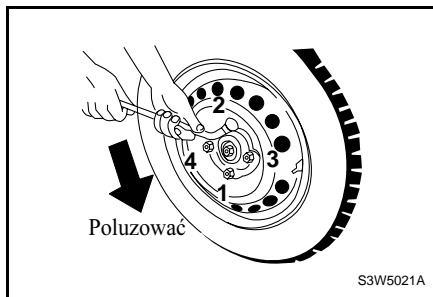

4. Włożyć uchwyt w zaczep podnośnika, a drugi koniec włożyć w otwór w rękojeści klucza do kół.
5. Obrócić uchwyt podnośnika w prawo w celu lekkiego uniesienia wspornika.
6. Usytuować podnośnik zgodnie z poniższym rysunkiem. Z przodu i z tyłu samochodu, pod drzwiami, znajdują się specjalne wycięcia do przyłożenia podnośnika.
7. Ustawić podnośnik pionowo przy przednim lub tylnym wycięciu, obok zmienianego koła.

#### **⚠ PRZESTROGA**

**Nie próbować unieść samochodu, dopóki podnośnik nie znajdzie się w prawidłowej, stabilnej pozycji.**

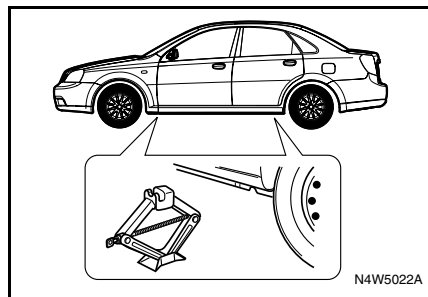

8. Obracając uchwyt podnośnika w prawo, unieść samochód w taki sposób, aby wspornik wszedł w odpowiednie wycięcie, a koło znajdowało się na wysokości ok. 3 cm nad podłożem.

#### **⚠ PRZESTROGA**

- **W trakcie unoszenia samochodu kontrolować prawidłowe ustawienie podnośnika.**

#### **UWAGA**

**Nie podnosić samochodu na wysokość większą niż niezbędna do zmiany koła.**

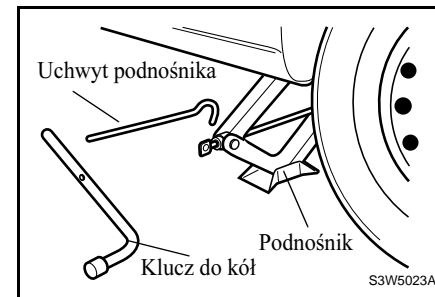



**⚠ OSTRZEŻENIE**

- Nie wsuwać się pod samochód wsparty na podnośniku ani nie uruchamiać silnika.

Samochód może obsunąć się z podnośnika, co grozi poważnymi obrażeniami ciała lub nawet śmiercią.

9. Wykręcić śruby mocujące koło, obracając je w lewo.
10. Zdjąć koło z oponą.
11. Założyć koło zapasowe na piastę koła.

**⚠ PRZESTROGA**

- Nie pokrywać śrub mocujących koło smarem ani olejem.
- Używać właściwych śrub.
- Za pomocą klucza do kół wchodzącego w skład zestawu narzędzi samochodowych mocno dokręcić śruby mocujące koło.
- Jak najszybciej przekazać samochód do stacji obsługi w celu dokręcenia śrub i nakrętek zgodnie ze specyfikacjami producenta. Zaleca się korzystanie z usług autoryzowanej stacji obsługi samochodów marki Chevrolet.

W przypadku nieprawidłowego dokręcenia śruby mogą się poluzować.

12. Założyć i lekko dokręcić śruby mocujące koło, obracając je w prawo.
13. Obracając uchwyt podnośnika w lewo opuścić samochód.
14. Mocno dokręcić śruby momentem 120 Nm, w kolejności na krzyż; 1 → 2 → 3 → 4 (patrz rys. poniżej).

**⚠ OSTRZEŻENIE**

Do zamocowania koła używać odpowiednich nakrętek lub śrub, dokręcanych właściwym momentem.

Stosowanie nieodpowiednich części lub niewłaściwe dokręcenie śrub może spowodować obluźowanie się koła podczas jazdy.

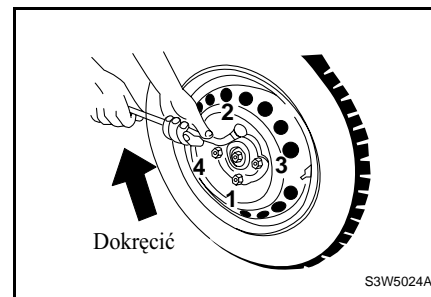

15. Osłonę koła należy zabezpieczyć w przestrzeni bagażowej do momentu wymiany koła dojazdowego na koło standardowe.

 **PRZESTROGA**

Nie zakładać osłony piasty koła na dojazdowe koło zapasowe. Może to spowodować uszkodzenie osłony lub samego koła.

16. Schować i zamocować podnośnik, narzędzia oraz koło z przebitą oponą w miejscach do tego przeznaczonych.

 **OSTRZEŻENIE**

Nie trzymać podnośnika i narzędzi w kabinie samochodu. W razie gwałtownego hamowania lub kolizji niezamocowane przedmioty mogą przemieszczać się w kabinie w sposób niekontrolowany, powodując obrażenia ciała.

**PORADA**

Koło dojazdowe można stosować wyłącznie krótkoterminowo. Należy jak najszybciej wymienić koło dojazdowe na standardowe.

 **PRZESTROGA**

Podczas korzystania z podnośnika samochód może utracić stabilność lub poruszyć się, co może doprowadzić do jego uszkodzenia i spowodować obrażenia ciała.

- Używać podnośnika dostarczonego wraz z samochodem, ustawiając go w odpowiednim położeniu.
- Przy unoszeniu samochodu podnośnik powinien stać prostopadłe do podłoża.
- Nie kłaść się pod uniesionym samochodem.
- Nie uruchamiać silnika uniesionego samochodu.
- Przed uniesieniem samochodu nakazać wszystkim pasażerom jego opuszczenie oraz pozostanie z dala od samochodu i ruchu drogowego.
- Używać podnośnika wyłącznie do zmiany kół.
- Nie unosić samochodu stojącego na pochylej lub śliskiej nawierzchni.
- Używać wycięcia do przyłożenia podnośnika, które znajduje się najbliżej zmienianego koła.
- Zablokować koło znajdujące się po przekątnej od zmienianego.

(Ciąg dalszy)

 **PRZESTROGA**

(Ciąg dalszy)

- Przed użyciem podnośnika zaciągnąć hamulec postojowy i włączyć pierwszy lub wsteczny bieg (manualna skrzynia biegów) albo ustawić dźwignię zmiany biegów w położeniu P (automatyczna skrzynia biegów).
- Nie zmieniać koła w pobliżu drogi, na której odbywa się ruch kołowy.

 **PRZESTROGA**

W przypadku braku odpowiednich warunków do prawidłowego i bezpiecznego użycia podnośnika zwrócić się do stacji obsługi lub pomocy drogowej.

## URUCHAMIANIE SILNIKA PRZY UŻYCIU PRZEWODÓW ROZRUCHOWYCH

### PRZESTROGA

- Nie uruchamiać silnika przez pchanie lub holowanie samochodu.

Może to spowodować uszkodzenie katalizatora i automatycznej skrzyni biegów, jak również doprowadzić do obrażeń ciała.

Silnik samochodu z rozładowanym akumulatorem można uruchomić poprzez dostarczenie energii elektrycznej z akumulatora znajdującego się w innym samochodzie.

### OSTRZEŻENIE

Akumulatory mogą ulec rozsadzeniu. Elektrolit może powodować oparzenia, a zwarcie elektryczne grozi obrażeniami ciała lub uszkodzeniem obu samochodów.

- Nie zbliżać się do akumulatora z otwartym ogniem lub źródłem iskier.
- Nie pochylać się nad akumulatorem podczas uruchamiania awaryjnego.

(Ciąg dalszy)

### OSTRZEŻENIE

(Ciąg dalszy)

- Nie dopuścić do zetknięcia ze sobą przewodów podłączonych do przeciwnych biegunów akumulatora.
- Podczas pracy w pobliżu akumulatora nosić odpowiednie okulary ochronne.
- Nie dopuścić, aby elektrolit dostał się do oczu, na skórę, ubranie lub lakierowane powierzchnie samochodu.
- Upewnić się, że akumulator wspomagający ma takie samo napięcie, jak akumulator wspomagany.
- Nie odłączać rozładowanego akumulatora od samochodowej instalacji elektrycznej.

Nieprzestrzeganie powyższych zaleceń lub poniższych instrukcji uruchamiania silnika przy użyciu przewodów rozruchowych może spowodować rozsadzenie akumulatora, a w konsekwencji oparzenie kwasem akumulatorowym, albo zwarcie elektryczne, które grozi uszkodzeniem instalacji elektrycznych obu samochodów oraz poważnymi obrażeniami ciała.

### Przed uruchomieniem silnika przy użyciu przewodów rozruchowych

1. Zaciągnąć hamulec postojowy.
2. W przypadku samochodu z automatyczną skrzynią biegów ustawić dźwignię zmiany biegów w położeniu postojowym (P). W przypadku manualnej skrzyni biegów ustawić dźwignię w położeniu neutralnym.
3. Wyłączyć wszystkie urządzenia elektryczne.

### PRZESTROGA

- Przed uruchomieniem silnika przy użyciu przewodów rozruchowych wyłączyć system audio. W przeciwnym razie może dojść do jego uszkodzenia.

### OSTRZEŻENIE

- Poprawdzić przewody w taki sposób, aby nie nastąpiło przypadkowe zaczepienie o ruchome elementy silnika.
- Może to spowodować uszkodzenie samochodu i poważne obrażenia ciała.

### Podłączanie przewodów rozruchowych

Podłączyć przewody rozruchowe w następującej kolejności:

1. Podłączyć jeden koniec pierwszego przewodu do zacisku dodatniego akumulatora wspomagającego (z oznaczeniem „+” na obudowie lub na samym zacisku).
2. Drugi koniec tego przewodu podłączyć do zacisku dodatniego rozładowanego akumulatora (zacisk „+”).
3. Podłączyć jeden koniec drugiego przewodu do zacisku ujemnego akumulatora wspomagającego (z oznaczeniem „-” na obudowie lub na samym zacisku).

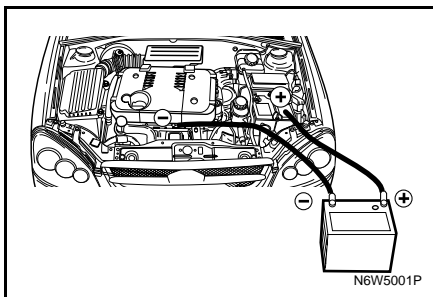

### **⚠ OSTRZEŻENIE**

**NIE podłączać drugiego końca drugiego przewodu do ujemnego („-”) zacisku rozładowanego akumulatora.**

- Podłączyć go do stalowej klamry przykręconej do bloku silnika.
- Miejsce podłączenia powinno znajdować się jak najdalej od rozładowanego akumulatora.

**Podłączenie przewodu rozruchowego do ujemnego zacisku rozładowanego akumulatora może spowodować powstanie łuku elektrycznego i doprowadzić do rozsadzenia akumulatora.**

**Konsekwencją tego mogą być poważne obrażenia ciała lub uszkodzenie samochodu.**

4. Drugą końcówkę drugiego przewodu (ujemnego) podłączyć do masy samochodu, np. do stalowej klamry przykręconej do bloku silnika.
5. Podczas rozruchu silnik samochodu, z którego pobierany jest prąd, może pracować.

### **PORADA**

**Próby uruchomienia silnika mogą trwać najwyżej 15 sekund, z przerwami pomiędzy kolejnymi próbami nie krótszymi niż 1 minuta.**

Po uruchomieniu silnika samochodu z rozładowanym akumulatorem:

1. Ostrożnie odłączyć przewód podłączony do masy (-). Rozpocząć odłączanie od samochodu z rozładowanym akumulatorem. Pozostawić silnik na chodzie.
2. Odłączyć przewód ujemny od akumulatora wspomagającego.
3. Odłączyć przewód dodatni od obu akumulatorów. Schować przewody rozruchowe w miejscu przechowywania koła zapasowego.
4. Pozostawić silnik na chodzie przez ok. 20 minut. Pozwoli to na naładowanie akumulatora.
5. Jeśli akumulator rozładowuje się ponownie, zwrócić się do stacji obsługi. Zaleca się korzystanie z usług autoryzowanej stacji obsługi samochodów marki Chevrolet.

## HOLOWANIE SAMOCHODU

W razie konieczności odholowania samochodu należy zwrócić się do stacji obsługi lub specjalistycznej pomocy drogowej. Zaleca się korzystanie z usług autoryzowanej stacji obsługi samochodów marki Chevrolet.

### OSTRZEŻENIE

- W holowanym samochodzie nie mogą przebywać pasażerowie.
- Nie holować samochodu z prędkością większą niż bezpieczna lub dozwolona.
- Nie holować samochodu z uszkodzonymi elementami, które nie są do niego bezpiecznie przymocowane.

Nieprzestrzeganie powyższych zaleceń grozi odniesieniem obrażeń ciała.

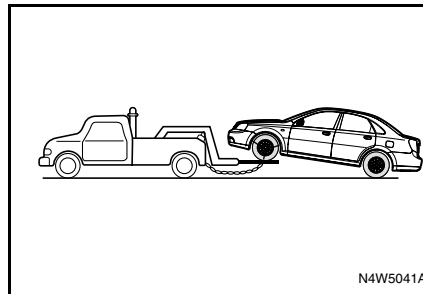

### Holowanie samochodu z uniesionymi kołami

1. Włączyć światła awaryjne.
2. Ustawić kluczyk w stacyjce w położeniu ACC.
3. Ustawić dźwignię automatycznej lub manualnej skrzyni biegów w położeniu neutralnym.
4. Zwolnić hamulec postojowy.

### PRZESTROGA

Jeśli samochód musi być holowany tyłem, pod przednie koła podłożyć wózek holowniczy.

- Nie holować samochodu tyłem w taki sposób, aby przednie koła toczyły się po nawierzchni drogi.

Holowanie samochodu z przednimi kołami na nawierzchni drogi może spowodować poważne uszkodzenie skrzyni biegów.

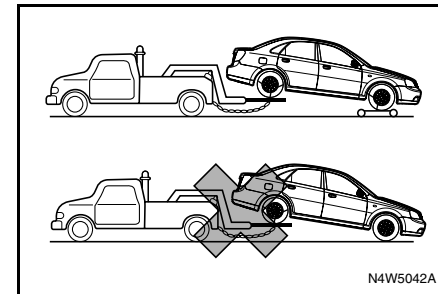

5. Holować samochód w taki sposób, aby przednie koła nie dotykały drogi.

**⚠ PRZESTROGA**

- Nie używać sprzętu do holowania z podwieszeniem.
- Używać lawet lub sprzętu do holowania z uniesieniem kół.

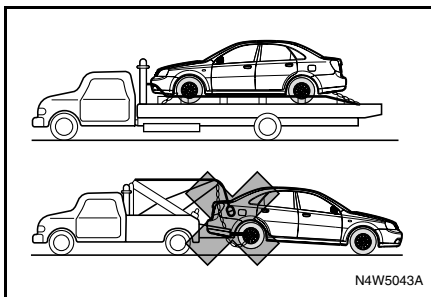

**HOLOWANIE AWARYJNE**

Jeśli w sytuacji awaryjnej pomoc drogowa nie jest dostępna, samochód można odholować do najbliższej stacji obsługi przy użyciu linki holowniczej przymocowanej do jednego z uch holowniczych znajdujących się pod przednim zderzakiem.

**Przednie ucha holownicze**

Przednie ucha holownicze znajdują się pod zderzakiem. Podczas holowania kierowca musi znajdować się w samochodzie, aby mógł nim kierować i operować hamulcem.

Samochód może być holowany w ten sposób tylko po drodze utwardzonej, na niewielkich odległościach i z niską prędkością.

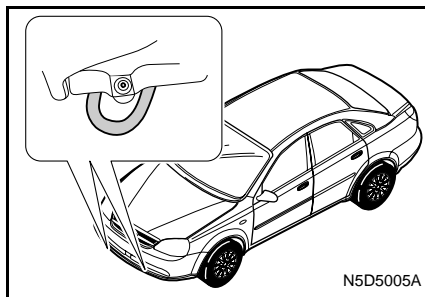

Koła, osie, układ napędowy, układ kierowniczy i hamulce muszą być w dobrym stanie.

**⚠ PRZESTROGA**

Holowanie samochodu za pomocą linki holowniczej może spowodować jego uszkodzenie.

W celu zmniejszenia ryzyka uszkodzenia:

- Używać ucha holowniczego tylko jeśli nie jest dostępny żaden inny sprzęt do holowania.
- Holować samochód tylko od przodu.
- Nie dopuścić do zaczepienia linki holowniczej o zderzak.
- Upewnić się, że linka holownicza jest pewnie zamocowana z obu stron. Sprawdzić zamocowanie, pociągając za linkę.
- Holowanie przy użyciu linki holowniczej może spowodować poważne uszkodzenie automatycznej skrzyni biegów. Samochód z automatyczną skrzynią biegów holować przy użyciu lawety lub sprzętu do holowania z uniesieniem kół.
- Ruszać powoli, unikając szarpnięć.

**⚠ OSTRZEŻENIE**

Podczas holowania samochodu za pomocą linki holowniczej można utracić nad nim panowanie.

- Nie holować samochodu z uszkodzonymi kołami, skrzynią biegów, układem kierowniczym lub hamulcami.
- Nie wyjmować kluczyka ze stacyjki, gdyż spowoduje to zablokowanie kierownicy i niemożność kierowania samochodem.

**Tylny hak holowniczy**

Do holowania innego pojazdu należy użyć haka holowniczego. Jest to dopuszczalne wyłącznie w sytuacjach awaryjnych (na przykład w celu wyciągnięcia samochodu z rowu, zaspy lub błota).

Przy korzystaniu z haka holowniczego linka holownicza lub łańcuch muszą być napięte prostopadłe do zderzaka. Siła wywierana na hak nie może działać z boku. W celu uniknięcia uszkodzeń nie należy zbyt szybko ciągnąć poluzowanej linki.

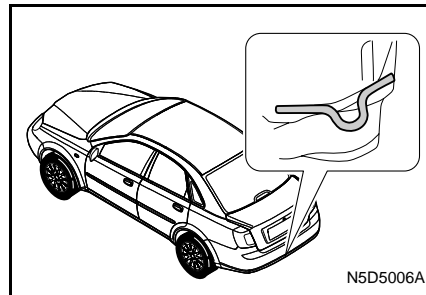
**UWALNIANIE UGRZĘŻNIĘTEGO SAMOCHODU**

W przypadku ugrzęźnięcia w śniegu lub błocie poniższa procedura może ułatwić uwolnienie samochodu.

1. Obrócić kierownicę do końca w lewo, a następnie w prawo. Spowoduje to oczyszczenie okolicy przednich kół.
2. Włączyć na zmianę bieg wsteczny i bieg do przodu.
3. Obracać kołami w jak najmniejszym zakresie.
4. Podczas zmiany biegów zwalniać pedał przyspieszenia.
5. Lekko wciskać pedał przyspieszenia, gdy samochód znajduje się na biegu.

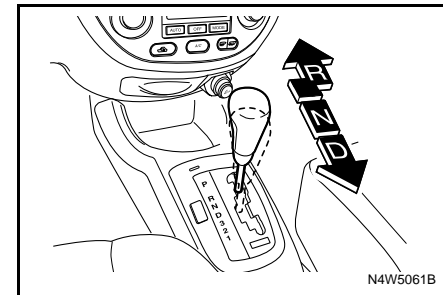

Jeśli samochód nie został w ten sposób uwolniony, może wymagać holowania. Patrz „HOLOWANIE SAMOCHODU” we wcześniejszej części niniejszego rozdziału.

 **OSTRZEŻENIE**

Przed rozpoczęciem uwalniania samochodu ugrzęźniętego w śniegu, błocie, piasku itp.:

- Sprawdzić, czy wokół samochodu nie znajdują się żadne objekty fizyczne ani ludzie.

W trakcie takiej operacji samochód może nagle ruszyć do przodu lub do tyłu, powodując obrażenia ciała znajdujących się w pobliżu osób lub uszkodzenie obiektów.

**PORADA**

Podczas uwalniania samochodu przestrzegać poniższych zaleceń, aby nie dopuścić do uszkodzenia skrzyni biegów ani innych elementów:

- Nie wciskać pedału przyspieszenia podczas zmiany biegu ani przed całkowitym włączeniem biegu wstecznego lub biegu do jazdy w przód.
- Utrzymywać możliwie niskie obroty silnika i unikać ślizgania się kół.
- Jeśli mimo kilkakrotnych prób uwolnienie samochodu nie powiedzie się, rozważyć inne możliwości, np. holowanie.

**PRZEGRZANIE SILNIKA**

Jeśli wskaźnik temperatury silnika wskazuje na jego przegrzanie lub jeśli istnieją inne przesłanki wskazujące na możliwość przegrzania silnika:

1. Zatrzymać samochód.
2. Wyłączyć klimatyzację.
3. Pozostawić silnik włączony przez kilka minut na biegu jałowym.
4. Sprawdzić, czy działa wentylator chłodnicy.

 **OSTRZEŻENIE**

Jeśli spod pokrywy silnika wydobywa się para, odsunąć się od samochodu do momentu ostygnięcia silnika. Para może spowodować oparzenia.

**UWAGA**

Korzystanie z klimatyzacji podczas wjeżdżania na długie wzniesienie lub przy dużym natężeniu ruchu może spowodować przegrzanie silnika.



Jeśli wentylator nie działa, a spod pokrywy silnika wydobywa się para, należy wykonać następujące czynności:

1. Wyłączyć silnik.
2. Odsunąć się od samochodu, nie otwierając pokrywy silnika.
3. Poczekać na ostygnięcie silnika.
4. Gdy para przestanie się wydobywać, ostrożnie otworzyć pokrywę silnika.
5. Jak najszybciej zwrócić się do stacji obsługi. Zaleca się korzystanie z usług autoryzowanej stacji obsługi samochodów marki Chevrolet.

Jeśli wentylator działa, a para nie jest widoczna, należy wykonać następujące czynności:

1. Ostrożnie otworzyć pokrywę silnika.
2. Utrzymywać silnik na obrotach jałowych aż do ostygnięcia.
3. Sprawdzić poziom płynu chłodzącego.

Jeśli wentylator działa, lecz temperatura silnika nie spada, należy wykonać następujące czynności:

1. Wyłączyć silnik.
2. Ostrożnie otworzyć pokrywę silnika.
3. Poczekać na ostygnięcie silnika.
4. Sprawdzić poziom płynu chłodzącego.

Przy niskim poziomie płynu chłodzącego sprawdzić szczelność następujących elementów:

1. Chłodnica
2. Przewody chłodnicy
3. Połączenia przewodów chłodnicy
4. Przewody nagrzewnicy
5. Połączenia przewodów nagrzewnicy
6. Pompa wody

W przypadku stwierdzenia nieszczelności lub innego uszkodzenia, albo jeśli płyn chłodzący nadal wycieka, należy niezwłocznie zwrócić się do stacji obsługi. Zaleca się korzystanie z usług autoryzowanej stacji obsługi samochodów marki Chevrolet. Nie używać samochodu do momentu rozwiązania problemu.

#### OSTRZEŻENIE

**Gorąca para może zostać wyrzucona pod ciśnieniem, powodując poważne obrażenia ciała.**

- **Nie zdejmować pokrywy zbiornika płynu chłodzącego, gdy silnik i chłodnica są gorące.**



# 6 OBSŁUGA TECHNICZNA I PIELEGNACJA SAMOCHODU

- ŚRODKI OSTROŻNOŚCI ..... 6-2
- ELEMENTY DO SPRAWDZENIA PRZEZ  
KIEROWCĘ ..... 6-4
- KOMORA SILNIKA ..... 6-5
- OLEJ SILNIKOWY ..... 6-8
- PŁYN CHŁODZĄCY ..... 6-12
- PŁYN HAMULCOWY I SPRZĘGŁOWY ..... 6-14
- FILTR OLEJU NAPĘDOWEGO ..... 6-16
- OLEJ DO MANUALNEJ SKRZYNI BIEGÓW ..... 6-17
- OLEJ DO AUTOMATYCZNEJ SKRZYNI BIEGÓW ..... 6-19
- PŁYN WSPOMAGANIA UKŁADU  
KIEROWNICZEGO ..... 6-26
- PŁYN DO SPRYSKIWACZA SZYBY PRZEDNIEJ ..... 6-27
- WYCIERACZKI SZYBY PRZEDNIEJ ..... 6-28
- FILTR CZĄSTEK STAŁYCH W SILNIKU  
WYSOKOPRĘŻNYM (DPF) ..... 6-28
- FILTR POWIETRZA ..... 6-30
- ŚWIECE ZAPŁONOWE ..... 6-31
- PASEK NAPĘDOWY ..... 6-32
- AKUMULATOR ..... 6-33
- PEDAŁ HAMULCA ..... 6-35
- PEDAŁ SPRZĘGŁA ..... 6-35
- HAMULEC POSTOJOWY ..... 6-36
- KATALIZATOR ..... 6-36
- KOŁA I OPONY ..... 6-37
- FILTR UKŁADU KLIMATYZACJI ..... 6-41
- BEZPIECZNIKI ..... 6-42
- OŚWIETLENIE ..... 6-47
- PIELEGNACJA SAMOCHODU ..... 6-55

## ŚRODKI OSTROŻNOŚCI

Podczas wykonywania czynności kontrolnych i serwisowych należy przedsięwziąć odpowiednie środki ostrożności, zmniejszające ryzyko odniesienia obrażeń ciała lub uszkodzenia samochodu.

Ogólne zalecenia, których należy przestrzegać podczas wykonywania czynności serwisowych:

- Nie wykonywać żadnych czynności w obrębie komory silnika, gdy silnik jest gorący.

### ⚠ OSTRZEŻENIE

**Podczas pracy silnika katalizator oraz inne elementy układu wydechowego nagrzewają się do bardzo wysokich temperatur.**

**Dotykание tych części podczas pracy silnika grozi poważnymi oparzeniami.**

- Nie kłaść się pod samochodem opartym na podnośniku. W przypadku konieczności wykonania czynności serwisowych pod samochodem, używać odpowiednich stojaków.
- Utrzymywać materiały żarzące się, źródła otwartego ognia i iskier z dala od akumulatora, zbiornika paliwa i elementów układu paliwowego.

- Nie podłączać i nie odłączać akumulatora ani żadnych urządzeń elektronicznych przy włączonym zapłonie (kluczyk w położeniu ON).
- Podczas podłączania przewodów akumulatora zwracać szczególną uwagę na ich biegunowość. Nie podłączać przewodu dodatniego do ujemnego zacisku ani przewodu ujemnego do zacisku dodatniego.
- Pamiętać, że akumulator może być źródłem, a przewody układu zapłonowego i instalacja elektryczna samochodu mogą przewodzić prąd o dużym natężeniu lub wysokim napięciu. Uważać, aby nie spowodować zwarcia.

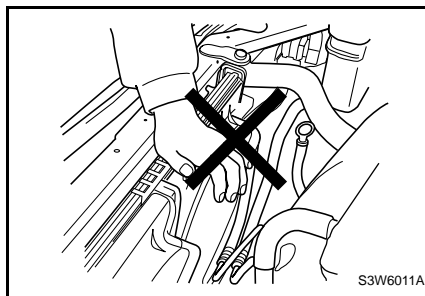

S3W6011A

### ⚠ OSTRZEŻENIE

- **Przed otwarciem pokrywy silnika wyłączyć zapłon i wyjąć kluczyk ze stacyjki.**

**Dotykание elementów pod napięciem przy włączonym zapłonie grozi porażeniem prądem elektrycznym lub oparzeniami.**

### ⚠ OSTRZEŻENIE

**W przypadku konieczności uzyskania dostępu do komory silnika zdjąć luźne części garderoby i biżuterię; unikać zbliżania części ciała do wentylatora, pasków lub innych ruchomych części.**

- Podczas pracy silnika w zamkniętym pomieszczeniu, np. w garażu, zapewnić odpowiednią wentylację.
- Trzymać zużyty olej, płyn chłodzący i inne płyny poza zasięgiem dzieci i zwierząt.
- Nie wyrzucać pustych pojemników po oleju lub innych płynach ani pojemników zawierających zużyty olej lub płyn razem z odpadkami domowymi. Do tego celu wykorzystywać wyłącznie oficjalne instalacje utylizacji odpadów motoryzacyjnych.

- Jeśli niezbędne jest zajrzenie pod pokrywę silnika przy pracującym silniku, uważać na nieoczekiwane lub nagłe ruchy samochodu. W przypadku automatycznej skrzyni biegów ustawić dźwignię zmiany biegów w położeniu postojowym (P) lub neutralnym. W przypadku manualnej skrzyni biegów ustawić dźwignię zmiany biegów w położeniu neutralnym i mocno zaciągnąć hamulec postojowy.
- W celu uniknięcia ryzyka odniesienia obrażeń ciała zawsze wyłączać zapłon i wyjmować kluczyk przed rozpoczęciem wykonywania czynności serwisowych pod pokrywą silnika, o ile dana procedura nie nakazuje inaczej. Jeśli procedura wymaga wykonywania czynności pod pokrywą silnika przy pracującym silniku, pozbyć się luźnych części garderoby i biżuterii w celu uniknięcia możliwości ich zaczepienia o ruchome elementy, co grozi obrażeniami ciała.

#### Wentylator chłodzący komorę silnika

##### PRZESTROGA

Elektryczne wentylatory chłodzące (w komorze silnika) są sterowane czujnikami. Mogą one włączyć się nieoczekiwanie.

- Nie zbliżać dłoni, palców ani żadnych przedmiotów do obracających się łopatek wentylatora.

##### OSTRZEŻENIE

Dotykanie elementów pod napięciem przy włączonym zapłonie jest bardzo niebezpieczne.

- Przed wykonaniem jakichkolwiek czynności pod pokrywą silnika wyłączyć zapłon i wyjąć kluczyk.

Zaniebdanie tego obowiązku grozi oparzeniami, porażeniem prądem elektrycznym lub innymi obrażeniami ciała.

W celu uniknięcia zranienia obracającymi się łopatkami wentylatora chłodzącego, przed wykonaniem czynności kontrolnych w obrębie komory silnika należy wyłączyć silnik.

Należy również pamiętać, że elektroniczny układ zapłonowy wytwarza wyższe napięcie niż konwencjonalne układy zapłonowe. Z tego względu dotykanie elementów pod napięciem przy włączonym zapłonie jest bardzo niebezpieczne.

## **ELEMENTY DO SPRAWDZENIA PRZEZ KIEROWCĘ**

W celu zapewnienia bezpiecznego i bezproblemowego użytkowania samochodu należy okresowo kontrolować elementy zewnętrzne oraz znajdujące się w kabinie samochodu i w komorze silnika.

### **ELEMENTY ZEWNĘTRZNE**

#### **Opony**

- Odpowiednie ciśnienie (patrz hasło indeksu „KOŁA I OPONY”)
- Brak pęknięć na bokach lub bieżniku
- Brak ciał obcych w bieżniku

#### **Obręcze kół**

- Odpowiedni moment dokręcenia śrub i nakrętek (patrz hasło indeksu „ZMIANA KOŁA”)

#### **Światła**

- Działanie świateł pozycyjnych, głównych, tylnych, bocznych, kierunkowskazów, świateł hamowania i przeciwmgielnych

#### **Płyny**

- Sprawdzić poziom wszystkich płynów w zbiornikach pod pokrywą silnika.

#### **wycieraczki szyby przedniej**

- Sprawdzić stan ramion i piór (łącznie z tylną wycieraczką, o ile ją zamocowano)

## **KABINA**

### **Układ kierowniczy**

- Sprawdzić luz kierownicy

### **Hamulec postojowy**

- Sprawdzić skok dźwigni hamulca postojowego

### **Deska rozdzielcza**

- Sprawdzić działanie wszystkich wskaźników, elementów sterujących i kontrolerek

### **Lusterka**

- Sprawdzić stan powierzchni odbłaskowej wszystkich trzech lusterek i wyczyścić
- Sprawdzić możliwość łatwej regulacji wszystkich lusterek

### **Pedały**

- Sprawdzić luz pedału hamulca i sprzęgła

## KOMORA SILNIKA

MODEL 1.4 DOHC/1.6 DOHC

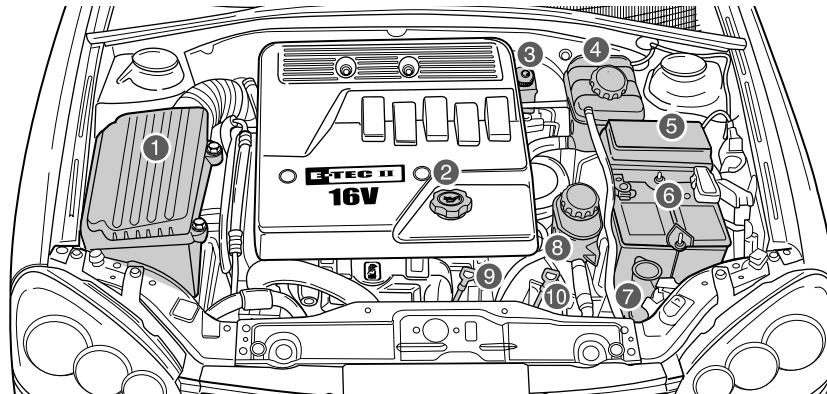

N4W6031B

- |  |  |   |
|--|--|---|
| 1. Filtr powietrza                         | 5. Skrzynka bezpieczników i przekaźników           | 9. Miarka poziomu oleju silnikowego                       |
| 2. Korek wlewu oleju                       | 6. Akumulator                                      | 10. Miarka poziomu oleju do automatycznej skrzyni biegów* |
| 3. Zbiornik płynu hamulcowego/sprzęgłowego | 7. Zbiornik płynu do spryskiwacza                  |   |
| 4. Zbiornik płynu chłodzącego              | 8. Zbiornik płynu wspomagania układu kierowniczego |   |

**MODEL 1.8 DOHC**

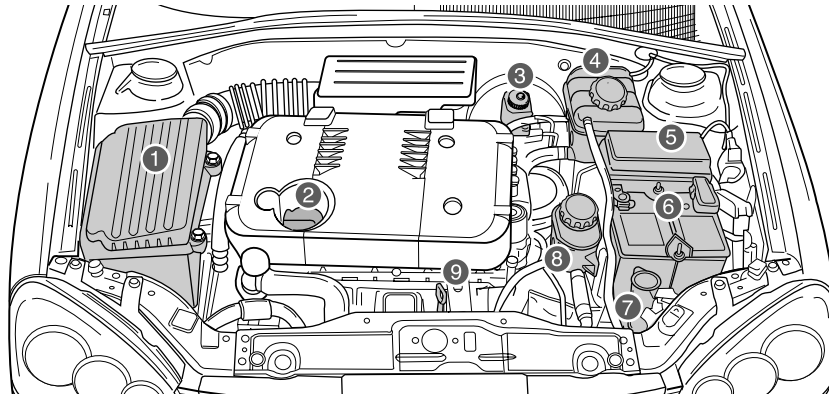

N6W6001A

- |  |  |  |
|--|--|--|
| 1. Filtr powietrza                             | 4. Zbiornik płynu chłodzącego            | 7. Zbiornik płynu do spryskiwacza                  |
| 2. Korek wlewu oleju                           | 5. Skrzynka bezpieczników i przekaźników | 8. Zbiornik płynu wspomaganie układu kierowniczego |
| 3. Zbiornik płynu hamulcowego/<br>sprzęgłowego | 6. Akumulator                            | 9. Miarka poziomu oleju silnikowego                |



**MODEL 2.0S DIESEL**

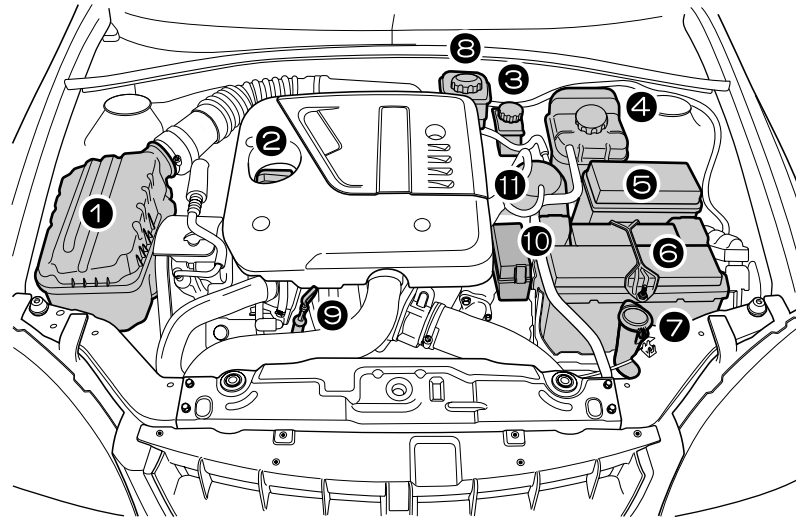

N7W6001B

- |  |  |  |
|--|--|--|
| 1. Filtr powietrza                         | 5. Skrzynka bezpieczników i przekaźników           | 9. Miarka poziomu oleju silnikowego                  |
| 2. Korek wlewu oleju                       | 6. Akumulator                                      | 10. Pomocnicza skrzynka bezpieczników i przekaźników |
| 3. Zbiornik płynu hamulcowego/sprzęgłowego | 7. Zbiornik płynu do spryskiwacza                  | 11. Filtr paliwa                                     |
| 4. Zbiornik płynu chłodzącego              | 8. Zbiornik płynu wspomagania układu kierowniczego |  |

## OLEJ SILNIKOWY

Utrzymywanie odpowiedniego poziomu oleju silnikowego zapewnia prawidłowe smarowanie silnika.

Zużywanie pewnych ilości oleju przez silnik jest zjawiskiem całkowicie normalnym.

Poziom oleju należy sprawdzać regularnie, na przykład przy każdym tankowaniu paliwa.

W przypadku zapalenia się kontrolki ciśnienia oleju (  ) na desce rozdzielczej należy bezzwłocznie sprawdzić poziom oleju.

### SPRAWDZANIE POZIOMU OLEJU SILNIKOWEGO

1. Zaparkować samochód na płaskim, poziomym podłożu.
2. Po wyłączeniu silnika odczekać kilka minut, aby olej spłynął do miski olejowej. W przypadku zimnego silnika trwa to nieco dłużej.
3. Wyciągnąć miarkę poziomą i przetrzeć ściereczką.
4. Włożyć miarkę z powrotem.
5. Ponownie wyciągnąć miarkę.
6. Sprawdzić, czy olej, który pozostał na miarce nie jest zanieczyszczony.
7. Sprawdzić poziom oleju widoczny na miarce. Powinien on mieścić się pomiędzy oznaczeniami MIN i MAX.

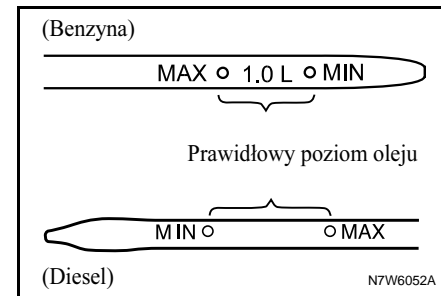
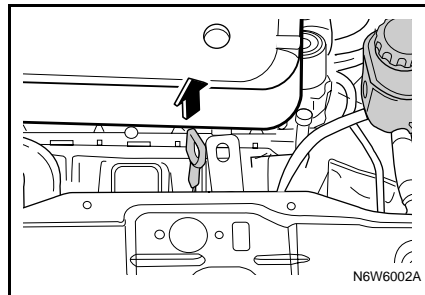

8. Jeśli poziom oleju spadnie poniżej oznaczenia MIN, dolać oleju tego samego gatunku, aby jego poziom wzrósł do oznaczenia MAX, nie przekraczając go.

Korek wlewu oleju silnikowego znajduje się na pokrywie głowic cylindrów, jak pokazano na poniższym rysunku.

Specyfikację oleju można znaleźć pod hasłem indeksu „TABELA PŁYNÓW”.

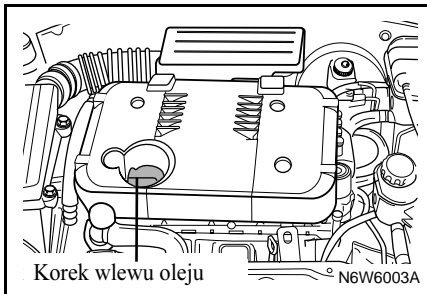

#### **⚠ OSTRZEŻENIE**

Olej silnikowy ma właściwości drażniące i w przypadku połknięcia może być przyczyną choroby, a nawet śmierci.

- Przechowywać w miejscu niedostępnym dla dzieci.
- Unikać wielokrotnego lub długotrwałego kontaktu ze skórą.
- Miejsca, które miały kontakt z olejem umyć natychmiast wodą i mydłem lub środkiem do mycia rąk.

#### **⚠ OSTRZEŻENIE**

Zbyt wysoki poziom oleju może negatywnie wpływać na pracę silnika.

- Nie dopuszczać do przekroczenia oznaczenia MAX na miarce.

Przepelnienie zbiornika może powodować:

- zwiększenie zużycia oleju,
- zanieczyszczenie świec zapłonowych,
- nadmierne gromadzenie się w silniku osadów węgla.

## WYMIANA OLEJU SILNIKOWEGO I FILTRA

#### **⚠ OSTRZEŻENIE**

Ta czynność wymaga specjalnych umiejętności, narzędzi i wyposażenia.

Przed jej wykonaniem należy uważnie zapoznać się z odpowiednią procedurą.

- W przypadku wątpliwości zwrócić się do stacji obsługi.

Niezastosowanie się do powyższych zaleceń grozi obrażeniami lub uszkodzeniem samochodu. Zaleca się korzystanie z usług autoryzowanej stacji obsługi samochodów marki Chevrolet.

Zanieczyszczony olej traci właściwości smarownicze. Olej silnikowy należy wymieniać zgodnie z harmonogramem przeglądów.

Po każdej wymianie oleju należy pamiętać o założeniu filtra oleju.

W trudnych warunkach eksploatacyjnych wymieniać olej i filtr częściej niż podano w standardowym harmonogramie przeglądów.

Trudne warunki eksploatacji to między innymi:

- częste uruchamianie zimnego silnika,
- częsta jazda w ruchu miejskim z częstym zatrzymywaniem się,
- częsta jazda na krótkich odcinkach,
- Częsta jazda przy temperaturze zewnętrznej poniżej zera.
- długotrwała praca silnika na biegu jałowym,
- częsta jazda z niską prędkością,
- jazda przy dużym zapyleniu.

 **OSTRZEŻENIE**

Olej silnikowy i jego pojemniki mogą być szkodliwe dla zdrowia.

- Unikać wielokrotnego lub długotrwałego kontaktu oleju silnikowego ze skórą.
- Po zakończeniu pracy z olejem umyć skórę i paznokcie wodą z mydłem lub środkiem do mycia rąk. Przechowywać olej silnikowy i inne substancje toksyczne w miejscu niedostępnym dla dzieci.

Olej silnikowy może podrażniać skórę, a w przypadku połknięcia może być przyczyną choroby, a nawet śmierci.

 **PRZESTROGA**

Stosowanie niezatwierdzonego przez producenta albo niskogatunkowego oleju i dodatków może spowodować uszkodzenie silnika.

- Przed zastosowaniem dodatków należy zasięgnąć opinii warsztatu. Zaleca się korzystanie z usług autoryzowanej stacji obsługi samochodów marki Chevrolet.

 **PRZESTROGA**

- Nie wyrzucać zużytego oleju silnikowego razem z odpadkami domowymi.
- Korzystać z usług lokalnego zakładu utylizacji odpadów.

Zużyty olej silnikowy i filtr oleju zawierają szkodliwe składniki, stanowiące zagrożenie dla zdrowia człowieka i dla środowiska.

## ZALECANY OLEJ SILNIKOWY I HARMONOGRAM PRZEGLĄDÓW

### Zalecany olej silnikowy

Patrz hasło indeksu „TABELA PŁYNÓW”.

### Harmonogram przeglądów

Patrz hasło indeksu „CZYNNOSCI OBSŁUGI OKRESOWEJ” w książeczce obsługowej.

## SYSTEM OCENY TRWAŁOŚCI OLEJU SILNIKOWEGO\* (tylko Diesel)

Pojazd może być wyposażony w system oceny trwałości oleju silnikowego, co pozwoli na sygnalizowanie konieczności wymiany oleju. W zależności od warunków jazdy, przebieg po którym wskazywana będzie konieczność wymiany oleju, może być różny. Aby system ten działał prawidłowo, należy resetować go po każdej wymianie oleju.

Gdy system obliczy, że żywotność oleju dobiega końca, zasignalizuje konieczność jego wymiany. Na tablicy wskaźników zapali się lampka wymiany oleju silnikowego. Patrz „LAMPKA WYMIANY OLEJU SILNIKOWEGO”. Olej należy wymienić jak najszybciej. W pojazdach napędzanych silnikiem wysokoprężnym moc silnika może być obniżona. Wymienić olej natychmiast po zaświeceniu się lampki wymiany oleju silnikowego. Możliwe jest również, w przypadku jazdy w bardzo dobrych warunkach, że system oceny trwałości oleju nie wskaże konieczności jego wymiany przez okres dłuższy niż rok.

Olej silnikowy i filtr musi być jednak wymieniony przynajmniej raz w roku i w tym czasie system musi zostać zresetowany. W stacjach obsługi marki Chevrolet pracuje przeszkolony personel, którzy wykonuje te prace przy użyciu skanera, a także przeprowadza resetowanie systemu. Olej należy wymieniać regularnie i utrzymywać jego właściwy poziom.

### Resetowanie systemu oceny zużycia oleju silnikowego

System oceny trwałości oleju silnikowego na podstawie danych z jazdy oblicza termin wymiany oleju silnikowego i filtra. Po każdej wymianie oleju należy zresetować system, aby mógł obliczyć następny termin wymiany oleju.

W celu zresetowania systemu oceny trwałości oleju silnikowego należy:

- Użyć skanera
  - Pracownicy autoryzowanej stacji obsługi po wymianie oleju silnikowego zresetują system za pomocą skanera. Należy zwrócić się do stacji obsługi. Zaleca się korzystanie z usług autoryzowanego warsztatu naprawy samochodów marki Chevrolet.
- Użyć pedału przyspieszenia

1. Przy wyłączonym silniku obrócić kluczyk w stacyjce do położenia ON.
2. Trzy razy w ciągu pięciu sekund całkowicie wcisnąć i zwolnić pedał przyspieszenia.
3. Obrócić kluczyk do położenia LOCK.

Jeżeli lampka wymiany oleju silnikowego zapala się ponownie i świeci podczas uruchamiania pojazdu, znaczy to, że system oceny trwałości oleju silnikowego nie został zresetowany. Powtórzyć procedurę.

**⚠ PRZESTROGA**

**Należy pamiętać, aby po każdej wymianie oleju resetować system oceny trwałości oleju silnikowego.**

## PŁYN CHŁODZĄCY

Układ chłodzenia w pojeździe jest przystosowany do płynu Dex-cool (czerwony) lub płynu na bazie krzemianów (niebieski). Oba typy płynów nie są zdolne do jednorodnego mieszania się i nigdy nie należy ich mieszać. Dlatego w całym okresie eksploatacji pojazdu należy stosować płyn Dex-cool, jeśli oryginalny płyn w układzie chłodzenia był czerwony. Jeśli oryginalny płyn w układzie chłodzenia był niebieski, w całym okresie eksploatacji pojazdu należy stosować płyn na bazie krzemianów. Nawet jeśli układ chłodzenia został całkowicie opróżniony przed wymianą płynu, nie należy zmieniać typu płynu.

**⚠ PRZESTROGA**

- **Nie mieszać płynu Dex-cool i płynu na bazie krzemianów w układzie chłodzenia.**

**Taka mieszanka może uszkodzić układ chłodzenia.**

Przy odpowiednich proporcjach objętości taki płyn zapewni doskonałą ochronę układu chłodzenia i ogrzewania przed korozją i zamarzaniem.

Przy zimnym silniku poziom płynu chłodzącego powinien znajdować się pomiędzy oznaczeniami MIN i MAX na jego zbiorniku. Poziom płynu chłodzącego wzrasta w miarę rozgrzewania silnika i spada po jego ostygnięciu.

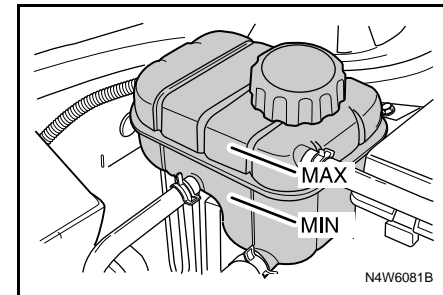

**⚠ PRZESTROGA**

Stosowanie zwykłej wody lub mieszaniny o nieodpowiednich proporcjach objętości może spowodować uszkodzenie układu chłodzenia.

- W układzie chłodzenia nie stosować zwykłej wody, alkoholu ani płynu niskokrzepłiwego na bazie metanolu.
- Stosować wyłącznie mieszaninę wody zdemineralizowanej i zalecanego płynu niskokrzepłiwego w stosunku 56:44.

W przeciwnym razie może dojść do przegrzania lub nawet zapalenia się silnika.

Jeśli poziom płynu chłodzącego spadnie poniżej oznaczenia MIN, należy dolać odpowiedniej mieszanki płynu chłodzącego. Czynność tę można wykonać tylko, gdy silnik jest zimny.

W celu zapewnienia lepszej ochrony przy bardzo niskich temperaturach zewnętrznych stosować mieszaninę 48 procent wody i 52 procent płynu niskokrzepłiwego.

STĘŻENIE PŁYNU CHŁODZĄCEGO

Klimat	Płyn niskokrzepłiwy (%)	Woda (%)
Umiarkowany	44%	56%
Bardzo chłodny	52%	48%

**⚠ OSTRZEŻENIE**

Gorący płyn chłodzący i para mogą zostać wyrzucone pod ciśnieniem, powodując poważne obrażenia ciała.

- Nie odkręcać korka wlewu płynu chłodzącego, gdy silnik i chłodnica są gorące.

**⚠ PRZESTROGA**

Płyn chłodzący może być substancją niebezpieczną.

- Unikać wielokrotnego lub długotrwałego kontaktu płynu chłodzącego ze skórą.
- Po zakończeniu pracy z płynem chłodzącym umyć skórę i paznokcie wodą z mydłem lub środkiem do mycia rąk.
- Przechowywać w miejscu niedostępnym dla dzieci.
- Płyn chłodzący może podrażniać skórę, a w przypadku połknięcia może być przyczyną choroby, a nawet śmierci.

## SPECYFIKACJA PŁYNU CHŁODZĄCEGO I HARMONOGRAM JEGO UZUPEŁNIANIA/WYMIANY

### Specyfikacja płynu chłodzącego

Patrz hasło indeksu „TABELA PŁYNÓW”.

### Harmonogram przeglądów

Patrz hasło indeksu „CZYNNOSCI OBSŁUGI OKRESOWEJ” w książeczce obsługowej.

#### **▲ PRZESTROGA**

**Nie jest konieczne uzupełnianie płynu chłodzącego częściej niż podano w harmonogramie przeglądów. W przypadku konieczności częstego uzupełniania płynu chłodzącego niezbędne może być wykonanie przeglądu silnika.**

**W celu sprawdzenia układu chłodzenia zwrócić się do stacji obsługi. Zaleca się korzystanie z usług autoryzowanej stacji obsługi samochodów marki Chevrolet.**

## PŁYN HAMULCOWY I SPRZĘGŁOWY

Płyn hamulcowy i sprzęgłowy mieszczą się w jednym zbiorniku.

Płyn hamulcowy/sprzęgłowy może pochłaniać wilgoć. Nadmierna zawartość wody w płynie może obniżyć skuteczność działania układu hydraulicznego hamulców/sprzęgła. Wymiana płynu zgodnie z zaleceniami podanymi w niniejszej instrukcji obsługi pozwoli uniknąć korozji układu hydraulicznego.

Należy używać wyłącznie płynu hamulcowego/sprzęgłowego zalecanego przez firmę Chevrolet. Zbiornik musi być wypełniony do odpowiedniego poziomu. Nie wolno dopuszczać do spadku poziomu płynu poniżej oznaczenia MIN ani jego wzrostu powyżej oznaczenia MAX.

Niski poziom płynu w zbiorniku płynu hamulcowego może być wynikiem nieszczelności układu hamulcowego albo normalnego zużywania się klocków hamulcowych/okładzin ciernych. Należy zwrócić się do stacji obsługi w celu ustalenia, czy konieczna jest naprawa hydraulicznego układu hamulcowego i uzupełnienia płynu. Zaleca się korzystanie z usług autoryzowanej stacji obsługi samochodów marki Chevrolet. Gdy poziom płynu hamulcowego opadnie zbyt mocno, zapali się kontrolka (ⓈⓈ). Patrz hasło indeksu „KONTROLKA UKŁADU HAMULCOWEGO”.

## UZUPEŁNIANIE PŁYNU HAMULCOWEGO/SPRZĘGŁOWEGO

1. Dokładnie oczyścić okolice korka wlewu płynu.

#### **▲ PRZESTROGA**

- **Dokładne oczyszczenie okolic korka wlewu płynu hamulcowego/sprzęgłowego przed jego zdjęciem jest konieczne.**

**Zanieczyszczenie płynu hamulcowego/sprzęgłowego może spowodować obniżenie sprawności układu i konieczność przeprowadzenia kosztownych napraw.**

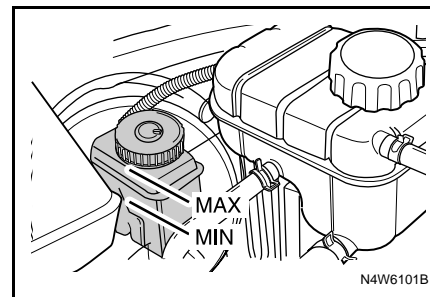



2. Odkręcić korek wlewu.
3. Używając zalecanego przez producenta płynu hamulcowego/sprzęgłowego, napełnić zbiornik do oznaczenia MAX. Uważać, aby nie rozlać płynu na powierzchnie lakierowane. Miejsce rozlania płynu zmyć zimną wodą.

**⚠ PRZESTROGA**

Płyn hamulcowy/sprzęgłowy rozlany na silnik może się zapalić.

- Nie przepelniać zbiornika.

Pożar silnika grozi obrażeniami oraz uszkodzeniem samochodu i mienia.

4. Założyć korek wlewu.

**⚠ PRZESTROGA**

- Nie wyrzucać zużytego płynu hamulcowego/sprzęgłowego razem z odpadkami domowymi.
- Korzystać z usług lokalnego zakładu utylizacji odpadów.

Zużyty płyn hamulcowy/sprzęgłowy i ich pojemniki są niebezpieczne dla zdrowia człowieka oraz dla środowiska.

**⚠ PRZESTROGA**

Płyn hamulcowy/sprzęgłowy może powodować podrażnienia skóry i oczu.

- Nie dopuścić, aby płyn hamulcowy/sprzęgłowy dostał się na skórę lub do oczu. Jeśli tak się jednak stanie, dokładnie umyć wodą i mydłem lub środkiem do mycia rąk miejsca, które miały kontakt z olejem.

**ZALECANY PŁYN HAMULCOWY/  
SPRZĘGŁOWY I HARMONOGRAM  
JEGO UZUPEŁNIANIA/WYMIANY**

**Zalecany płyn hamulcowy/sprzęgłowy**

Patrz hasło indeksu „TABELA PŁYNÓW”.

**Harmonogram przeglądów**

Patrz hasło indeksu „CZYNNOŚCI OBSŁUGI OKRESOWEJ” w książeczce obsługowej.

## FILTR OLEJU NAPĘDOWEGO

(tylko Diesel)\*

### JAK ODWADNIAĆ FILTR PALIWA

Jeżeli woda z paliwem dostanie się do silnika i układu paliwowego, może to spowodować poważne uszkodzenie układu paliwowego. Gdy poziom wody w paliwie przekracza pewien poziom, kontrolka wody w paliwie zaczyna świecić. Gdy taka sytuacja wystąpi, natychmiast usunąć wodę z paliwa.

#### PRZESTROGA

Przed wykonaniem tej pracy należy uważnie zapoznać się z odpowiednią procedurą.

- W przypadku wątpliwości należy udać się do warsztatu naprawy samochodów. Zaleca się korzystanie z usług autoryzowanej stacji obsługi samochodów marki Chevrolet.

1. Zlokalizować filtr paliwa w komorze silnika i umieścić pod nim pojemnik na wodę.
2. Obrócić kurek spustowy znajdujący się w lewej części filtra paliwa w lewo za pomocą płaskiego śrubokręta.
3. Odczekać, aż woda całkowicie wypłynie z otworu, po czym przekręcić korek spustowy w prawo, zaciskając go.
4. Przed uruchomieniem silnika przeprowadzić procedurę zastrzykiwania paliwa:  
Obrócić kluczyk w stacyjce do położenia ON, odczekać około 5 sekund i obrócić kluczyk do położenia LOCK. Operację ta przeprowadzić więcej niż trzy razy, z wyłączonym silnikiem.

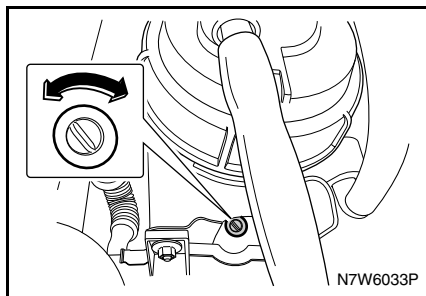

#### Po przeprowadzeniu operacji zastrzykiwania paliwa

- Jeżeli silnik pracował do całkowitego zużycia paliwa
- Po spuszczeniu wody z filtra paliwa
- Po wymianie filtra paliwa

#### PRZESTROGA

- Układ paliwowy silnika może ulec poważniej awarii, gdy jazda z włączoną kontrolką będzie kontynuowana. Niezbędne jest natychmiastowe działanie.
- Jeżeli operacja zastrzykiwania paliwa zostanie przeprowadzona nieprawidłowo, do przewodów paliwowych może dostać się powietrze. Może to powodować problemy z uruchomieniem silnika lub z układem paliwowym. Czynność należy wykonać poprawnie.

## OLEJ DO MANUALNEJ SKRZYNI BIEGÓW (Benzyna)\*

### SPRAWDZANIE POZIOMU OLEJU W MANUALNEJ SKRZYNI BIEGÓW

#### OSTRZEŻENIE

Ta czynność wymaga specjalnych umiejętności i wyposażenia.

Przed jej wykonaniem należy uważnie zapoznać się z odpowiednią procedurą.

- W przypadku wątpliwości należy udać się do warsztatu naprawy samochodów.

Niezastosowanie się do powyższych zaleceń grozi obrażeniami lub uszkodzeniem samochodu. Zaleca się korzystanie z usług autoryzowanej stacji obsługi samochodów marki Chevrolet.

1. Wyłączyć silnik.
2. Poczekać, aż skrzynia biegów ostygnie. Skrzynia musi ostygnąć na tyle, aby możliwe było jej bezpieczne dotknięcie palcami.

#### PRZESTROGA

Wysoka temperatura silnika, skrzyni biegów lub oleju może powodować poważne oparzenia.

- Przed przystąpieniem do pracy upewnić się, że skrzynia biegów nie jest gorąca.

Wykonywanie jakichkolwiek czynności na silniku przed jego ostygnięciem może być przyczyną obrażeń ciała.

3. Odkręcić korek wlewu.
4. Sprawdzić, czy olej sięga do dolnej krawędzi otworu wlewowego.

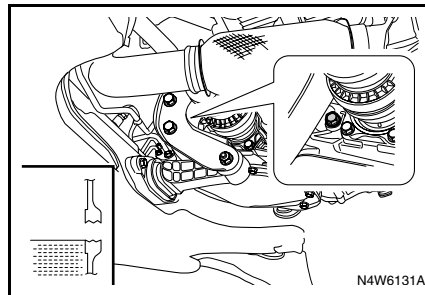

5. Jeśli poziom jest zbyt niski, uzupełnić olej w taki sposób, aby sięgał dolnej krawędzi otworu wlewowego.
6. Po uzupełnieniu oleju do właściwego poziomu mocno dokręcić korek wlewowy.

#### PRZESTROGA

Zbyt duża ilość oleju może pogorszyć osiągi samochodu.

- Nie przepelniać manualnej skrzyni biegów olejem przekładniowym.

Może to spowodować uszkodzenie skrzyni biegów.

7. Wizualnie sprawdzić obudowę skrzyni biegów pod kątem nieszczelności i uszkodzeń.

## ZALECANY OLEJ DO MANUALNEJ SKRZYNI BIEGÓW I HARMONOGRAM JEGO UZUPEŁNIANIA/WYMIANY

### Zalecany olej do manualnej skrzyni biegów

Patrz hasło indeksu „TABELA PŁYNÓW”.

### Harmonogram przeglądów

Patrz hasło indeksu „CZYNNOŚCI OBSŁUGI OKRESOWEJ” w książeczce obsługowej.

## OLEJ DO MANUALNEJ SKRZYNI BIEGÓW (Diesel)\*

### SPRAWDZANIE POZIOMU OLEJU W MANUALNEJ SKRZYNI BIEGÓW

#### OSTRZEŻENIE

Ta czynność wymaga specjalnych umiejętności i wyposażenia.

Przed jej wykonaniem należy uważnie zapoznać się z odpowiednią procedurą.

- W przypadku wątpliwości należy udać się do warsztatu naprawy samochodów.

Niezastosowanie się do powyższych zaleceń grozi obrażeniami lub uszkodzeniem samochodu. Zaleca się korzystanie z usług autoryzowanej stacji obsługi samochodów marki Chevrolet.

Nie ma potrzeby sprawdzania poziomu płynu, chyba że był zmieniany lub stwierdzono wyciek.

1. Wyłączyć silnik.
2. Poczekać, aż skrzynia biegów ostygnie. Skrzynia musi ostygnąć na tyle, aby możliwe było jej bezpieczne dotknięcie palcami.

#### PRZESTROGA

Wysoka temperatura silnika, skrzyni biegów lub oleju może powodować poważne oparzenia.

- Przed przystąpieniem do pracy upewnić się, że skrzynia biegów nie jest gorąca.

Wykonywanie jakichkolwiek czynności na silniku przed jego ostygnięciem może być przyczyną obrażeń ciała.

3. Odkręcić korek wlewu.
4. Sprawdzić, czy olej sięga do dolnej krawędzi otworu wlewowego.

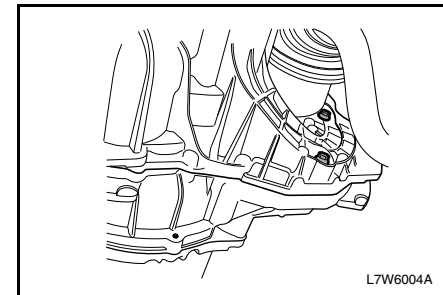

5. Jeśli poziom jest zbyt niski, uzupełnić olej w taki sposób, aby sięgał dolnej krawędzi otworu wlewowego.
6. Po uzupełnieniu oleju do właściwego poziomu mocno dokręcić korek wlewowy.

**▲ PRZESTROGA**

**Zbyt duża ilość oleju może pogorszyć osiągi samochodu.**

- **Nie przepelniać manualnej skrzyni biegów olejem przekładniowym.**

**Może to spowodować uszkodzenie skrzyni biegów.**

7. Wizualnie sprawdzić obudowę skrzyni biegów pod kątem nieszczelności i uszkodzeń.

**ZALECANY OLEJ DO MANUALNEJ SKRZYNI BIEGÓW I HARMONOGRAM JEGO UZUPEŁNIANIA/WYMIANY**

**Zalecany olej do manualnej skrzyni biegów**

Patrz hasło indeksu „TABELA PŁYNÓW”.

**Harmonogram przeglądów**

Patrz hasło indeksu „CZYNNOŚCI OBSŁUGI OKRESOWEJ” w książeczce obsługowej.

**OLEJ DO AUTOMATYCZNEJ SKRZYNI BIEGÓW\***

**(MODEL 1.6 DOHC MODEL – AUTOMATYCZNA SKRZYNIA BIEGÓW AISIN 81-40LE)**

Dla zapewnienia odpowiedniej sprawności, wydajności i trwałości automatycznej skrzyni biegów należy utrzymywać właściwy poziom oleju przekładniowego. Jego zbyt duża lub zbyt mała ilość może być przyczyną problemów.

Poziom oleju należy sprawdzać przy pracującym silniku i dźwigni zmiany biegów w położeniu P (postojowym). Samochód musi być zaparkowany na poziomej powierzchni, a silnik musi osiągnąć normalną temperaturę pracy.

Normalna temperatura robocza oleju (70 °C~80 °C) zostaje osiągnięta po przejechaniu ok. 20 km.

### SPRAWDZANIE POZIOMU OLEJU W AUTOMATYCZNEJ SKRZYNI BIEGÓW

Jeśli olej do automatycznej skrzyni biegów jest zanieczyszczony lub odbarwiony, należy go wymienić.

Spadek poziomu oleju oznacza nieszczelność automatycznej skrzyni biegów. Należy wtedy jak najszybciej skontaktować się ze stacją obsługi. Zaleca się korzystanie z usług autoryzowanej stacji obsługi samochodów marki Chevrolet.

#### PRZESTROGA

- Uważać, aby zanieczyszczenia lub ciała obce nie dostały się do oleju przekładniowego.

Zanieczyszczenie oleju może spowodować poważną awarię automatycznej skrzyni biegów i konieczność przeprowadzenia kosztownych napraw.

1. Uruchomić silnik.
2. Rozgrzać silnik w taki sposób, aby olej w automatycznej skrzyni biegów osiągnął temperaturę ok. 70 °C~80 °C.
3. Przeszawić dźwignię zmiany biegów z położenia „P” do „1”, a następnie z powrotem do „P”. Po każdym przesawieniu dźwigni w nowe położenie odczekać kilka sekund w celu umożliwienia pełnego włączenia poszczególnych biegów.
4. Wyciągnąć miarkę poziomu i przetrzeć ściereczką.
5. Włożyć miarkę z powrotem.
6. Ponownie wyciągnąć miarkę.
7. Sprawdzić, czy olej, który pozostał na miarce nie jest zanieczyszczony.
8. Sprawdzić poziom oleju. Poziom oleju powinien mieścić się pomiędzy oznaczeniami MIN i MAX dla strefy gorącej na miarce, jak pokazano na rysunku.
9. W przypadku spadku poziomu oleju poniżej oznaczenia MIN dla strefy gorącej należy go uzupełnić do poziomu MAX.

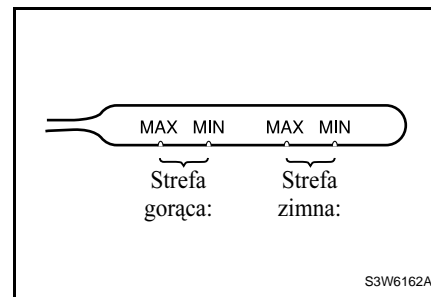
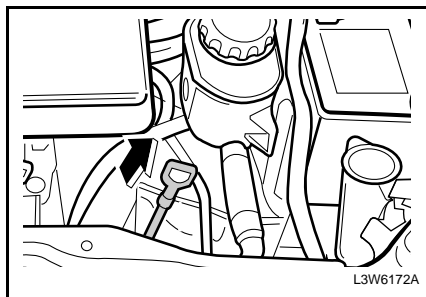

**PORADA**

Konieczność dolania więcej niż 1,5 l oleju może być oznaką nieszczelności skrzyni biegów.

W celu sprawdzenia przekładni automatycznej zwrócić się do stacji obsługi. Zaleca się korzystanie z usług autoryzowanej stacji obsługi samochodów marki Chevrolet.

** PRZESTROGA**

Zbyt duża ilość oleju może pogorszyć osiągi samochodu.

- Nie przepelniać automatycznej skrzyni biegów olejem przekładniowym.

Może to spowodować uszkodzenie skrzyni biegów.

### **ZALECANY OLEJ DO AUTOMATYCZNEJ SKRZYNI BIEGÓW I HARMONOGRAM JEGO UZUPEŁNIANIA/WYMIANY**

#### **Zalecany olej do automatycznej skrzyni biegów**

Patrz hasło indeksu „TABELA PLYNÓW”.

#### **Harmonogram przeglądów**

Patrz hasło indeksu „CZYNNOŚCI OBSŁUGI OKRESOWEJ” w książeczce obsługowej.

### **OLEJ DO AUTOMATYCZNEJ SKRZYNI BIEGÓW\***

#### **(MODEL 1.8 DOHC – AUTOMATYCZNA SKRZYNIA BIEGÓW ZF 4HP16)**

Dla zapewnienia odpowiedniej sprawności, wydajności i trwałości automatycznej skrzyni biegów należy utrzymywać właściwy poziom oleju przekładniowego. Jego zbyt duża lub zbyt mała ilość może być przyczyną problemów.

Poziom oleju należy sprawdzać przy pracującym silniku i dźwigni zmiany biegów w położeniu P (postojowym). Samochód musi być zaparkowany na poziomej powierzchni, a silnik musi osiągnąć normalną temperaturę pracy.

Normalna temperatura robocza oleju zostaje osiągnięta po ok. 10 minutach jazdy.

## SPRAWDZANIE POZIOMU OLEJU W AUTOMATYCZNEJ SKRZYNI BIEGÓW

Jeśli olej do automatycznej skrzyni biegów jest zanieczyszczony lub odbarwiony, należy go wymienić.

Spadek poziomu oleju oznacza nieszczelność automatycznej skrzyni biegów. Należy wtedy jak najszybciej skontaktować się ze stacją obsługi. Zaleca się korzystanie z usług autoryzowanej stacji obsługi samochodów marki Chevrolet.

### ⚠️ OSTRZEŻENIE

Ta czynność wymaga specjalnych umiejętności i wyposażenia.

Przed jej wykonaniem należy uważnie zapoznać się z odpowiednią procedurą.

- W przypadku wątpliwości należy udać się do warsztatu naprawy samochodów.

Niezastosowanie się do powyższych zaleceń grozi obrażeniami lub uszkodzeniem samochodu. Zaleca się korzystanie z usług autoryzowanej stacji obsługi samochodów marki Chevrolet.

### ⚠️ PRZESTROGA

- Uważać, aby zanieczyszczenia lub ciała obce nie dostały się do oleju przekładniowego.

**Zanieczyszczenie oleju może spowodować poważną awarię automatycznej skrzyni biegów i konieczność przeprowadzenia kosztownych napraw.**

1. Uruchomić silnik.
2. Rozgrzać silnik w taki sposób, aby olej w automatycznej skrzyni biegów osiągnął temperaturę ok. 40 °C.

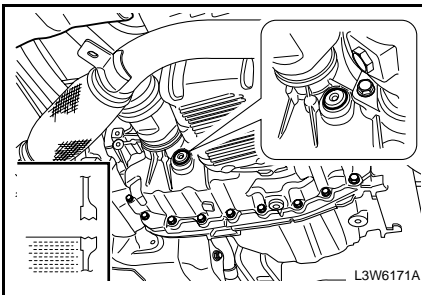

3. Przeszawić dźwignię zmiany biegów z położenia „P” do „1”, a następnie z powrotem do „P”. Po każdym przestawieniu dźwigni w nowe położenie odczekać kilka sekund w celu umożliwienia pełnego włączenia poszczególnych biegów.
4. Odkręcić korek wlewu.

### ⚠️ PRZESTROGA

**Wysoka temperatura silnika, skrzyni biegów lub oleju może powodować poważne oparzenia.**

- Podczas sprawdzania poziomu oleju zachować ostrożność.

5. Sprawdzić, czy olej sięga do dolnej krawędzi otworu wlewowego.
6. Jeśli poziom jest zbyt niski, uzupełnić olej w taki sposób, aby sięgał dolnej krawędzi otworu wlewowego.

### PORADA

**Konieczność dolania więcej niż 1,5 l oleju może być oznaką nieszczelności skrzyni biegów.**

W celu sprawdzenia przekładni automatycznej zwrócić się do stacji obsługi. Zaleca się korzystanie z usług autoryzowanej stacji obsługi samochodów marki Chevrolet.



7. Po uzupełnieniu oleju do właściwego poziomu mocno dokręcić korek wlewowy.

**⚠ PRZESTROGA**

Zbyt duża ilość oleju może pogorszyć osiągi samochodu.

- Nie przepelniać automatycznej skrzyni biegów olejem przekładniowym.

Może to spowodować uszkodzenie skrzyni biegów.

**ZALECANY OLEJ DO  
AUTOMATYCZNEJ SKRZYNI BIEGÓW  
I HARMONOGRAM JEGO  
UZUPEŁNIANIA/WYMIANY**

**Zalecany olej do automatycznej skrzyni  
biegów**

Patrz hasło indeksu „TABELA PŁYNÓW”.

**Harmonogram przeglądów**

Patrz hasło indeksu „CZYNNOŚCI OBSŁUGI  
OKRESOWEJ” w książeczce obsługowej.

**OLEJ DO AUTOMATYCZNEJ  
SKRZYNI BIEGÓW (Diesel)\***

Dla zapewnienia odpowiedniej sprawności, wydajności i trwałości automatycznej skrzyni biegów należy utrzymywać właściwy poziom oleju przekładniowego. Jego zbyt duża lub zbyt mała ilość może być przyczyną problemów.

Poziom oleju należy sprawdzać przy pracującym silniku i dźwigni zmiany biegów w położeniu P (postojowym). Samochód musi być zaparkowany na poziomej powierzchni, a silnik musi osiągnąć normalną temperaturę pracy.

Normalna temperatura robocza oleju zostaje osiągnięta po ok. 10 minutach jazdy.

**PORADA**

**Wymiana oleju skrzyni biegów nie jest konieczna. Również nie jest wymagana rutynowa kontrola oleju. Kontrola oleju w skrzyni biegów wymagana jest tylko wtedy, gdy oznaki wskazują na problem z olejem.**

## SPRAWDZANIE POZIOMU OLEJU W AUTOMATYCZNEJ SKRZYNI BIEGÓW

Jeśli olej do automatycznej skrzyni biegów jest zanieczyszczony lub odbarwiony, należy go wymienić.

Spadek poziomu oleju oznacza nieszczelność automatycznej skrzyni biegów. Należy wtedy jak najszybciej skontaktować się ze stacją obsługi. Zaleca się korzystanie z usług autoryzowanej stacji obsługi samochodów marki Chevrolet.

### ⚠️ OSTRZEŻENIE

Ta czynność wymaga specjalnych umiejętności i wyposażenia.

Przed jej wykonaniem należy uważnie zapoznać się z odpowiednią procedurą.

- W przypadku wątpliwości należy udać się do warsztatu naprawy samochodów.

Niezastosowanie się do powyższych zaleceń grozi obrażeniami lub uszkodzeniem samochodu. Zaleca się korzystanie z usług autoryzowanej stacji obsługi samochodów marki Chevrolet.

### ⚠️ PRZESTROGA

- Uważać, aby zanieczyszczenia lub ciała obce nie dostały się do oleju przekładniowego.

**Zanieczyszczenie oleju może spowodować poważną awarię automatycznej skrzyni biegów i konieczność przeprowadzenia kosztownych napraw.**

1. Uruchomić silnik.
2. Rozgrzać silnik, aby olej w automatycznej skrzyni biegów osiągnął temperaturę ok. 70 °C~80 °C.

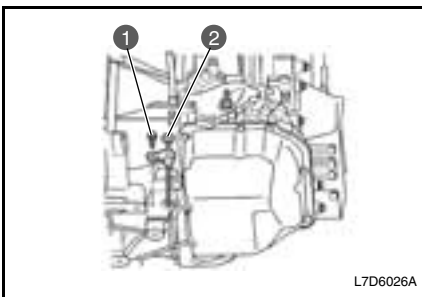

3. Przesunąć dźwignię zmiany biegów przez wszystkie zakresy i ustawić ją z powrotem do położenia „P”. Po każdym przestawieniu dźwigni w nowe położenie odczekać kilka sekund w celu umożliwienia pełnego włączenia poszczególnych biegów.
4. Odkręcić śrubę wskaźnika poziomu oleju w skrzyni biegów ① i zdjąć wskaźnik poziomu oleju w skrzyni biegów ②
5. Oczyszczyć wskaźnik z oleju.
6. Prawdłowo umieścić wskaźnik w skrzyni biegów.

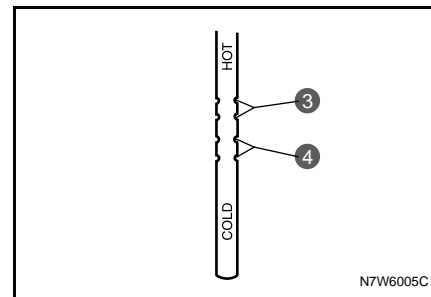

**⚠ PRZESTROGA**

Wysoka temperatura silnika, skrzyni biegów lub oleju może powodować poważne oparzenia.

- Zachować ostrożność przy sprawdzaniu poziomu oleju.

7. Wyjąć wskaźnik i sprawdzić poziom i stan oleju na wskaźniku:
- 3 Poziom oleju w skrzyni biegów przy normalnej temperaturze pracy
  - 4 Poziom zimnego oleju w skrzyni biegów

8. Jeżeli poziom oleju jest nieprawidłowy:

- Olej poniżej poziomu: sprawdzić wycieki i uzupełnić olej przez otwór wskaźnika poziomu oleju.
- Olej powyżej poziomu, ilość oleju w skrzyni biegów jest za wysoka: spuścić nieco oleju przez otwór spustowy. Sprawdzić poziom oleju.

**⚠ PRZESTROGA**

Zbyt duża ilość oleju może pogorszyć osiągi samochodu.

- Nie przepelniać automatycznej skrzyni biegów olejem przekładniowym.

Może to spowodować uszkodzenie skrzyni biegów.

### **ZALECANY OLEJ DO AUTOMATYCZNEJ SKRZYNI BIEGÓW I HARMONOGRAM JEGO UZUPEŁNIANIA/WYMIANY**

#### **Zalecany olej do automatycznej skrzyni biegów**

Patrz hasło indeksu „TABELA PŁYNÓW”.

#### **Harmonogram przeglądów**

Patrz hasło indeksu „CZYNNOŚCI OBSŁUGI OKRESOWEJ” w książeczce obsługowej.

## PŁYN WSPOMAGANIA UKŁADU KIEROWNICZEGO

### SPRAWDZANIE POZIOMU PŁYNU WSPOMAGANIA UKŁADU KIEROWNICZEGO

Regularnie sprawdzać poziom płynu wspomagania układu kierowniczego.

Zbiornik tego płynu znajduje się obok akumulatora.

#### PRZESTROGA

- Nie jeździć samochodem przy niewystarczającej ilości płynu wspomagania układu kierowniczego.

Może to spowodować uszkodzenie układu wspomagania, co wiąże się z kosztowną naprawą.

1. Wyłączyć silnik.
2. Sprawdzić poziom płynu. Powinien on mieścić się pomiędzy oznaczeniami MIN i MAX na zbiorniku.

Jeśli poziom płynu spadnie poniżej oznaczenia MIN, uzupełnić płyn według wskazówek podanych w niniejszej instrukcji obsługi.

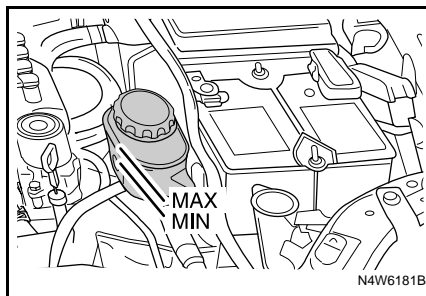

### UZUPEŁNIANIE PŁYNU WSPOMAGANIA UKŁADU KIEROWNICZEGO

1. Przerzeć ściereczką korek wlewu i górną powierzchnię zbiornika.
2. Odkręcić korek.
3. Uzupełnić płyn wspomagania układu kierowniczego. Utrzymywać płyn na poziomie pomiędzy oznaczeniami MIN i MAX.
4. Założyć korek.

#### PRZESTROGA

Rozlany płyn może zapalić się lub spowodować odbarwienie powłoki lakierniczej.

- Nie przepelniać zbiornika.

Pożar silnika grozi obrażeniami oraz uszkodzeniem samochodu i mienia.

**ZALECANY PŁYN WSPOMAGANIA  
UKŁADU KIEROWNICZEGO  
I HARMONOGRAM JEGO  
UZUPEŁNIANIA/WYMIANY**

**Zalecany płyn do wspomagania układu  
kierowniczego**

Patrz hasło indeksu „TABELA PŁYNÓW”.

**Harmonogram przeglądów**

Patrz hasło indeksu „CZYNNOSCI OBSŁUGI  
OKRESOWEJ” w książeczce obsługowej.

**PŁYN DO SPRYSKIWACZA  
SZYBY PRZEDNIEJ**

Przed rozpoczęciem jazdy należy sprawdzić poziom płynu do spryskiwacza szyby przedniej w zbiorniku, a w razie potrzeby uzupełnić go roztworem o odpowiednich proporcjach.

Przy niskiej temperaturze zewnętrznej wypełnić zbiornik tylko do 3/4 objętości.

W ujemnych temperaturach płyn do spryskiwacza może zamarzać, zwiększając swoją objętość. Przy nadmiernym wypełnieniu zbiornika może nastąpić jego rozsadzenie przez zamarzający płyn.

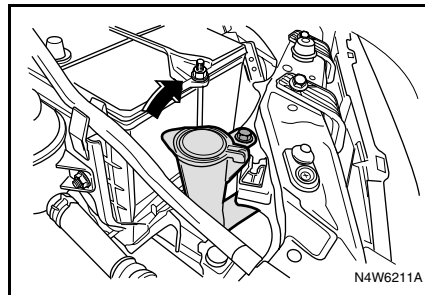

**PORADA**

Przy napełnianiu zbiornika płynu do spryskiwacza szyby przedniej:

- używać wyłącznie odpowiedniego płynu dostępnego w handlu;
- nie używać wody z kranu, zawarte w niej minerały mogą zatkać przewody spryskiwacza;
- w przypadku dużego prawdopodobieństwa spadku temperatury poniżej zera używać płynu niskokrzepliwego.

**⚠ PRZESTROGA**

- Do zbiornika płynu do spryskiwacza nie wlewać wody ani płynu niskokrzepliwego dla chłodziw.

Woda może powodować zamarzanie roztworu, a w konsekwencji prowadzić do uszkodzenia układu spryskiwacza.

Niskokrzepliwy płyn do chłodziw może spowodować uszkodzenie układu spryskiwacza i powłoki lakierniczej samochodu.

## WYCIERACZKI SZYBY PRZEDNIEJ

Sprawne działanie wycieraczek ma istotne znaczenie dla zapewnienia dobrej widoczności i bezpieczeństwa jazdy. Należy regularnie sprawdzać stan piór wycieraczek. Pióra stwardniałe, łamliwe lub popękane oraz takie, które rozmazują brud na szybie przedniej, wymagają wymiany.

Ciała obce znajdujące się na szybie lub na piórach wycieraczek mogą ograniczać ich sprawność. W przypadku gdy wycieraczki nie spełniają swego zadania należy oczyścić szybę przednią i pióra wycieraczek dobrym środkiem czyszczącym lub łagodnym detergentem oraz obficie spłukać wodą. W razie potrzeby powtórzyć cały proces.

Nie ma sposobu na usunięcie z szyby śladów silikonu. Dlatego też nie należy polerować szyb środkiem zawierającym silikon, gdyż może on pozostawiać smugi, które będą ograniczać widoczność.

Do czyszczenia wycieraczek nie używać rozpuszczalników, benzyny, nafty ani rozcieńczalników do farb. Są to środki żrące, które mogą uszkodzić pióra wycieraczek i powierzchnie lakierowane.

### WYMIANA PIÓR WYCIERACZEK

1. Nacisnąć i przytrzymać dźwignię zatrasku.
2. Wysunąć pióro z ramienia.
3. Założyć nowe pióro.

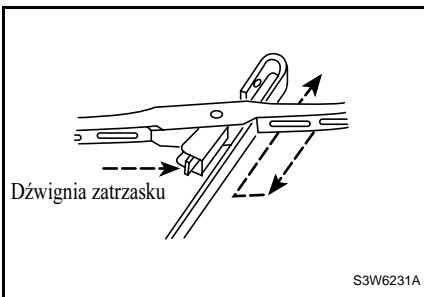

## FILTR CZĄSTEK STAŁYCH W SILNIKU WYSOKOPRĘŻNYM\* (DPF)\*

Układ końcowy silnika wysokoprężnego zawiera katalizator wstępny (Precat) i katalizator (główny katalizator utleniający + filtr cząstek stałych) przeznaczone do obniżania emisji gazów wydechowych – takich jak węglowodory (HC), tlenek węgla (CO) cząsteczki stałe – w celu spełnienia wymogów dotyczących emisji spalin.

1. Główny katalizator utleniający
2. Obudowany filtr cząstek stałych
3. Przewody ciśnieniowe
4. Katalizator wstępny (Precat)

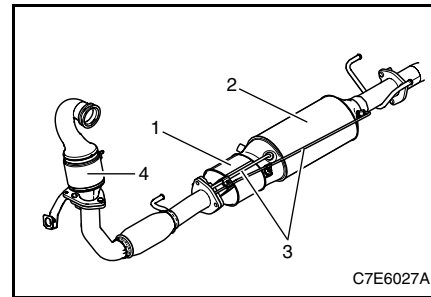

Filtr cząstek stałych jest wykonany z węgla krzemowego (SiC) i pokryty jest metalem szlachetnym. Służy obniżeniu emisji węglowodorów (HC) i tlenku węgla (CO) oraz gromadzeniu cząstek stałych z gazów wydechowych silnika w celu zminimalizowania ich wpływu na atmosferę. Cząstki sadzy gromadzą się w kanałach filtra i są wypalane w regularnych odstępach czasu (w procesie nazywanym „regeneracją”), co zapobiega zalepieniu filtra. Aby uzyskać więcej informacji, patrz „WSKAŹNIK FILTRA CZĄSTEK STAŁYCH W SILNIKU WYSOKOPREŻNYM (DPF)”, w rozdziale 2. Nadmiar sadzy w filtrze może spowodować spadek osiągnięć silnika i pęknięcie filtra podczas regeneracji. Sygnalizator awarii (MIL) będzie świecił, wskazując, że w filtrze cząstek stałych (DPF) występuje usterka. Jeżeli tak się zdarzyło, natychmiast należy zwrócić się do warsztatu naprawczego celem dokonania naprawy. Zaleca się korzystanie z usług autoryzowanej stacji obsługi samochodów marki Chevrolet. Podczas regeneracji wielokrotnie wtryskiwane jest w końcowej fazie cyklu dodatkowe paliwo w celu zwiększenia temperatury gazów wydechowych. W tym czasie temperatura filtra DPF wzrasta do około 600°C, a zgromadzona sadza jest utleniana lub spalana i powstaje dwutlenek węgla (CO<sub>2</sub>).

### OSTRZEŻENIE

**Należy zachować poniższe środki ostrożności, ponieważ podczas regeneracji filtra DPF części układu wydechowego nagrzewają się do wysokiej temperatury.**

- **Materiały, które mogłyby zetknąć się z gorącymi elementami układu wydechowego, mogłyby się zapalić. Nie stawiać pojazdu nad papierami, liśćmi, suchymi gałęziami i innymi rzeczami, które mogą się zapalić.**
- **Natychmiast po wjeździe do garażu wylączyć zapłon.**
- **Nie podchodzić do gorących części układu wydechowego, łącznie z końcówką rury wydechowej.**

### PRZESTROGA

**Gdy zbyt dużo sadzy zgromadzi się w filtrze DPF, mogą obniżyć się osiągi silnika. Jeżeli tak się zdarzyło, natychmiast należy zwrócić się do warsztatu naprawczego celem dokonania naprawy. Zaleca się korzystanie z usług autoryzowanej stacji obsługi samochodów marki Chevrolet.**

Przewody ciśnieniowe, które są podłączone do różnych czujników ciśnienia, służą pomiarom poziomu sadzy zgromadzonej w filtrze cząstek stałych i chronią silnik przed uruchomieniem regeneracji, gdy zostanie wykryty krytyczny poziom sadzy na filtrze.

Katalizator wstępny (Precat) i katalizator zasadniczy pokryte są metalem szlachetnym i ich funkcją jest obniżanie emisji węglowodorów (HC) i tlenku węgla (CO). Podczas regeneracji komponenty te również pomagają zwiększyć temperaturę gazu wydechowego przez spalanie wtryskniętego paliwa. Wtrysk dodatkowy do cylindra pozwala na regenerację w całym zakresie pracy silnika, jak również przy wszystkich temperaturach otoczenia i ciśnieniach.

## FILTR POWIETRZA

Należy regularnie kontrolować i wymieniać wkład filtra zgodnie z harmonogramem przeglądów zamieszczonym w niniejszej instrukcji obsługi.

### PRZESTROGA

**Czyste powietrze niezbędne jest do prawidłowej pracy silnika.**

- **Nie jeździć samochodem bez założonego wkładu filtra.**

**Grozi to uszkodzeniem silnika.**

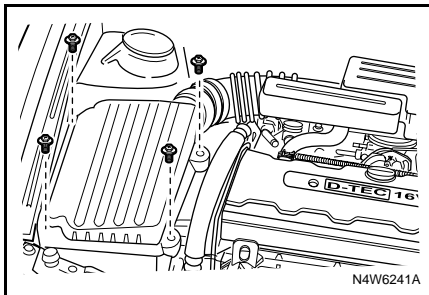

## CZYSZCZENIE FILTRA POWIETRZA

W przypadku zanieczyszczenia filtra powietrza można spróbować go oczyścić w następujący sposób:

1. Potrząsnąć wkładem filtra w celu usunięcia zanieczyszczeń powierzchniowych.
2. Wyczyścić wnętrze obudowy filtra.
3. Na czas czyszczenia wkładu zakryć otwartą obudowę filtra wilgotną tkaniną.
4. Wyczyścić wkład filtra powietrza, przedmuchiwać go sprężonym powietrzem w kierunku przeciwnym do normalnego kierunku przepływu powietrza.

## HARMONOGRAM PRZEGLĄDÓW

Patrz hasło indeksu „CZYNNOŚCI OBSŁUGI OKRESOWEJ” w książeczce obsługowej.

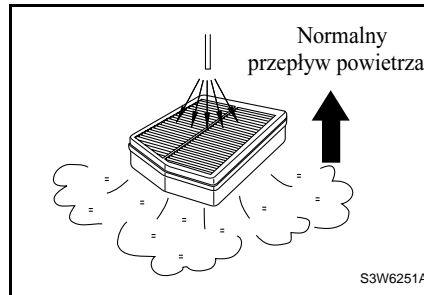



## ŚWIECE ZAPŁONOWE

### UKŁAD ZAPŁONOWY

#### OSTRZEŻENIE

Elektroniczne układy zapłonowe wytwarzają wyższe napięcie niż konwencjonalne.

- Nie dotykać elementów układu zapłonowego. Grozi to porażeniem prądem elektrycznym, a w konsekwencji poważnymi obrażeniami ciała.

W przypadku pogorszenia osiąarów samochodu lub zwiększenia zużycia paliwa należy zastosować poniższą procedurę kontroli i czyszczenia świec zapłonowych.

#### PRZESTROGA

Świece zapłonowe mogą nagrzewać się do wysokiej temperatury i powodować poważne obrażenia ciała.

- Nie dotykać gorących świec zapłonowych.

### KONTROLA I WYMIANA ŚWIEC ZAPŁONOWYCH

1. Po ostygnięciu silnika do bezpiecznej temperatury odłączyć przewód świecy, ciągnąc za kapturek, a nie za sam przewód.
2. Za pomocą klucza do świec zapłonowych wykręcić świece z silnika. Uważać, aby w odsłonięte otwory nie dostały się żadne zanieczyszczenia.
3. Sprawdzić, czy izolator świecy nie jest popękany. Jeśli tak, wymienić świecę. W przeciwnym wypadku przetrzeć izolator.
4. Za pomocą szczotki o bardzo drobnym włosiu oczyścić górną końcówkę styku i elektrodę. Po oczyszczeniu odpowiednio wyregulować wielkość przerwy iskrowej.

Parametry świec zapłonowych można znaleźć pod hasłem indeksu „DANE TECHNICZNE SAMOCHODU”.

5. Dłonią wkręcić do końca każdą ze świec.

#### PORADA

**Przy wymianie świec zapłonowych należy od razu wymienić cały komplet.**

6. Każda świeca zapłonowa powinna być dokręcona wymaganym momentem (25 Nm).
7. Pewnym ruchem nasadzić kapturki świec na ich końcówki w taki sposób, aby zatrzasknęły się na swoim miejscu. Sprawdzić poprawność podłączenia przewodów poszczególnych świec.

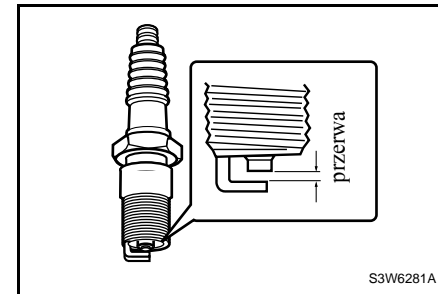

S3W6281A

 **PRZESTROGA**

- Zbyt silne dokręcenie świecy zapłonowej może spowodować uszkodzenie gwintu w głowicy cylindra.
- Zbyt słabe dokręcenie może powodować nadmierne nagrzewanie się świecy.

Zbyt silne lub zbyt słabe dokręcenie świec zapłonowych grozi uszkodzeniem silnika.

**PARAMETRY ŚWIEC ZAPŁONOWYCH I HARMONOGRAM ICH OBSŁUGI/ WYMIANY**

Parametry świec zapłonowych

Informacje na temat typu i przerwy iskrowej świec zapłonowych można znaleźć pod hasłem indeksu „DANE TECHNICZNE SAMOCHODU”.

Harmonogram przeglądów

Patrz hasło indeksu „CZYNNOŚCI OBSŁUGI OKRESOWEJ” w książeczce obsługowej.

**PASEK NAPĘDOWY**

Pasek napędowy musi być w dobrym stanie oraz odpowiednio naprężony, aby zapewnić prawidłowe funkcjonowanie alternatora, pompy wspomagania układu kierowniczego oraz sprężarki układu klimatyzacji. Zużyty, popękany lub postrzępiony pasek wymaga wymiany.

 **PRZESTROGA**

**W przypadku pozostawienia kluczyka w stacyjce inna osoba może niespodziewanie uruchomić silnik.**

- Podczas sprawdzania paska napędowego nie pozostawiać kluczyka w stacyjce.

**Ruchome elementy pracującego silnika mogą powodować poważne obrażenia.**

## SPRAWDZANIE PASKA NAPĘDOWEGO

Sprawdzanie naprężenia paska:

1. Z umiarkowaną siłą nacisnąć kciukiem najdłuższą swobodną część paska napędowego. Siła nacisku powinna wynosić ok. 10 kg.
2. Ugięcie paska napędowego pod naciskiem kciuka powinno wynosić ok. 10 mm.
3. Jeśli pasek jest zbyt luźny, zwrócić się do warsztatu. Zaleca się korzystanie z usług autoryzowanej stacji obsługi samochodów marki Chevrolet.

## HARMONOGRAM SPRAWDZANIA/ WYMIANY

Patrz hasło indeksu „CZYNNOCI OBSŁUGI OKRESOWEJ” w książeczce obsługowej.

## AKUMULATOR

Akumulator samochodu jest bezobsługowy.

### OSTRZEŻENIE

**Elektrolit akumulatora może powodować poważne oparzenia, a także eksplozję i uszkodzenie powłoki lakierniczej.**

- Unikać kontaktu elektrolitu ze skórą i odzieżą.
- Nie zbliżać do akumulatora źródeł ognia, iskier ani żarzących się przedmiotów.

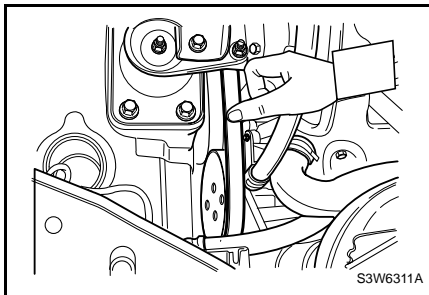

## CZYSZCZENIE ZACISKÓW AKUMULATORA

1. Wyłączyć zapłon i wyjąć kluczyk ze stacyjki.
2. Za pomocą klucza poluzować i zdjąć klamry dociskowe akumulatora z zacisków. Zawsze odłączać ujemny zacisk (-) w pierwszej kolejności.
3. Oczyszczyć zaciski szczotką drucianą lub narzędziem do czyszczenia zacisków.
4. Sprawdzić, czy zaciski nie są pokryte białym lub niebieskawym proszkiem, będącym oznaką korozji.
5. Usunąć korozję roztworem sody oczyszczonej z wodą. Roztwór zacznie bulgotać i przyjmie brunatny kolor.
6. Gdy bulgotanie ustanie, zmyć roztwór czystą wodą i wytrzeć akumulator do sucha szmatką lub ręcznikiem papierowym.
7. Podłączyć i dokręcić najpierw zacisk dodatni (+), a potem ujemny (-). Zawsze podłączać zacisk ujemny (-) jako ostatni.



### PRZESTROGA

- Przy podłączaniu zacisków przewodów zwracać uwagę na ich prawidłowe osadzenie i dokręcić śruby zabezpieczające przed poluzowaniem na skutek wibracji.
- Czerwony przewód podłączyć do dodatniego (+), a czarny do ujemnego (-) zacisku akumulatora.

**Błędne podłączenie przewodów do akumulatora grozi odniesieniem obrażeń ciała oraz uszkodzeniem samochodu i innego mienia.**

8. Nasmarować zaciski wazeliną lub smarem do zacisków w celu zabezpieczenia ich przed korozją.

### PORADA

**Należy pamiętać, aby zacisk dodatni (+) podłączać, a zacisk ujemny (-) odłączać jako pierwszy.**

## OBSŁUGA AKUMULATORA

W celu przedłużenia okresu użytkowania akumulatora należy przestrzegać poniższych zaleceń:

- Zapewnić prawidłowe zamocowanie akumulatora.
- Pilnować, aby górna powierzchnia obudowy akumulatora była czysta i sucha.
- Pilnować, aby zaciski i połączenia akumulatora były czyste, dobrze dokręcone i pokryte wazeliną lub smarem do zacisków.
- Natychmiast splukiwać rozlany elektrolit roztworem sody oczyszczonej z wodą.
- W przypadku garażowania samochodu przez dłuższy okres czasu odłączyć przewód od ujemnego (-) zacisku akumulatora.
- Ładować odłączony akumulator co sześć tygodni.

**PORADA**

Akumulatory zawierają substancje toksyczne. Zużyte akumulatory mogą stanowić zagrożenie dla zdrowia ludzi oraz dla środowiska.

- Nie wyrzucać akumulatora razem z odpadkami domowymi. Do tego celu wykorzystywać wyłącznie oficjalne instalacje utylizacji odpadów motoryzacyjnych.

**PEDAŁ HAMULCA**

**SPRAWDZANIE LUZU PEDAŁU HAMULCA**

**Luz pedału hamulca musi wynosić:**

1~8 mm

1. Wyłączyć silnik.
2. Kilkakrotnie wcisnąć pedał hamulca w celu zlikwidowania próżni w układzie hamulcowym.
3. Nacisnąć dłońią pedał hamulca, mierząc odległość, jaką przebędzie do momentu wyczucia lekkiego oporu.
4. Jeśli luz różni się od podanego w instrukcji obsługi, zwrócić się do stacji obsługi w celu przeprowadzenia regulacji hamulców. Zaleca się korzystanie z usług autoryzowanej stacji obsługi samochodów marki Chevrolet.

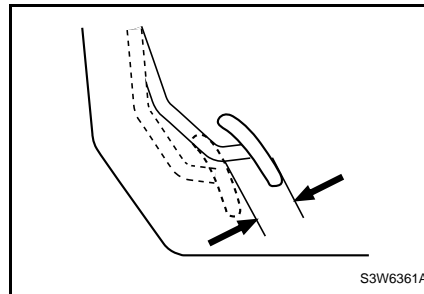

**PEDAŁ SPRZĘGŁA\***

**SPRAWDZANIE LUZU PEDAŁU SPRZĘGŁA**

**Luz pedału sprzęgła musi wynosić:**

6~12 mm

Aby sprawdzić luz pedału sprzęgła, należy wykonać poniższe czynności:

1. Wyłączyć silnik.
2. Nacisnąć dłońią pedał sprzęgła, mierząc odległość, jaką przebędzie do momentu wyczucia oporu.
3. Jeśli luz różni się od podanego powyżej, zwrócić się do stacji obsługi w celu przeprowadzenia regulacji pedału sprzęgła lub jego ciągną. Zaleca się korzystanie z usług autoryzowanej stacji obsługi samochodów marki Chevrolet.

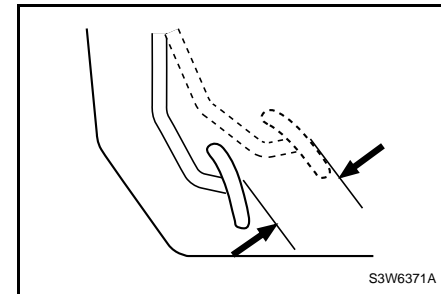

## HAMULEC POSTOJOWY

Hamulec postojowy powinien być w stanie samodzielnie utrzymać samochód na dość stromym wzniesieniu.

### SPRAWDZANIE SKOKU HAMULCA POSTOJOWEGO

#### Skok hamulca postojowego musi wynosić:

7~10 wycięć przy sile zaciągania ok. 20 kg.

Aby sprawdzić skok hamulca postojowego, należy wykonać poniższe czynności:

1. Wyłączyć silnik.
2. Zaciągnąć hamulec postojowy, zliczając słyszalne kliknięcia. Jeśli liczba kliknięć różni się od podanej powyżej, zwrócić się do stacji obsługi w celu przeprowadzenia regulacji hamulca postojowego. Zaleca się korzystanie z usług autoryzowanej stacji obsługi samochodów marki Chevrolet.

### HARMONOGRAM PRZEGLĄDÓW

Patrz hasło indeksu „CZYNNOSCI OBSŁUGI OKRESOWEJ” w książeczce obsługowej.

## KATALIZATOR

### PRZESTROGA

Samochód wyposażony jest w katalizator.

- Nie stosować paliwa zawierającego ołów (etyliny).

W samochodach wyposażonych w katalizator otwór wlewu paliwa jest zwężony, co uniemożliwia włożenie do niego końcówki węży dystrybutora etyliny.

### PRZESTROGA

**Wielokrotne próby pokonania trudności z uruchomieniem silnika poprzez wciskanie pedału gazu podczas rozruchu mogą spowodować uszkodzenie katalizatora na skutek niedoskonałego spalania.**

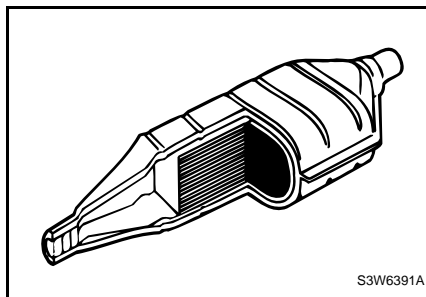

S3W6391A

### PRZESTROGA

- Nie kontynuować jazdy przy nierównej pracy lub spadku mocy silnika. Objawy takie mogą sygnalizować poważne problemy mechaniczne.

**Jazda samochodem w takich warunkach grozi poważnym uszkodzeniem katalizatora i innych podzespołów samochodu.**

Jeśli wystąpią następujące objawy, jak najszybciej zwrócić się do stacji obsługi:

- przerwy zapłonu,
- nierówna praca silnika po rozruchu na zimno,
- utrata mocy silnika,
- nienaturalne objawy mogące świadczyć o awarii w układzie zapłonowym.

Zaleca się korzystanie z usług autoryzowanej stacji obsługi samochodów marki Chevrolet.

**⚠ PRZESTROGA**

- **Unikać częstego uruchamiania zimnego silnika.**
- **Przy rozruchu nie utrzymywać kluczyka w położeniu START przez czas dłuższy niż 15 sekund.**
- **Nie dopuszczać do całkowitego opróżnienia zbiornika paliwa.**
- **Nie uruchamiać silnika przez pchanie lub holowanie samochodu. Używać przewodów rozruchowych.**

Nieprzestrzeganie powyższych zaleceń może spowodować uszkodzenie silnika, układu paliwowego i/lub układu kontroli emisji spalin.

Bardzo ważne jest wykonywanie wszystkich czynności obsługowych. Zaleca się korzystanie z usług autoryzowanej stacji obsługi samochodów marki Chevrolet.

Pozwoli to na zapewnienie:

- sprawności wszystkich podzespołów samochodu,
- minimalnego poziomu emisji spalin,
- trwałości katalizatora.

**KOŁA I OPONY**

Opony montowane fabrycznie są idealnie dopasowane do samochodu oraz zapewniają optymalny komfort jazdy, trwałość bieżnika i osiągi.

**⚠ PRZESTROGA**

**Używanie nieodpowiednich opon lub obręczy kół może prowadzić do kolizji.**

- **W przypadku konieczności wymiany obręczy kół lub opon zwrócić się do warsztatu.**

Nieprzestrzeganie podanych zaleceń może prowadzić do odniesienia obrażeń ciała oraz do uszkodzenia samochodu lub innego mienia. Zaleca się korzystanie z usług autoryzowanej stacji obsługi samochodów marki Chevrolet.

**OBSŁUGA OKRESOWA**

**⚠ OSTRZEŻENIE**

- **Nie obciążać nadmiernie samochodu.**
- **Zawsze utrzymywać odpowiednie ciśnienie powietrza w oponach.**
- **Ciśnienie w oponach zawsze sprawdzać przy zimnym ogumieniu (temperatura otoczenia).**

Utrzymywanie ciśnienia w oponach na poziomie określonym w niniejszej instrukcji obsługi zapewni optymalny komfort jazdy, bezpieczeństwo i osiągi.

Ciśnienie należy sprawdzać przy zimnym ogumieniu, za pomocą manometru do opon. Po sprawdzeniu ciśnienia należy mocno dokręcić kapturki zaworów.

**PORADA**

**Ciśnienie w oponach sprawdzać przy zimnym ogumieniu. Przy rozgrzanych oponach odczyt jest niedokładny. Opony rozgrzewają się po przejechaniu ponad 1,6 km i pozostają ciepłe przez trzy godziny od zaparkowania samochodu.**



Zbyt niskie ciśnienie



Prawidłowe ciśnienie



Zbyt wysokie ciśnienie

S3W6401A

Prawidłowe wartości ciśnienia w oponach można znaleźć pod hasłem indeksu „DANE TECHNICZNE SAMOCHODU”.

Stan opon należy sprawdzać zawsze przed ruszeniem w drogę. Przy każdym tankowaniu lub przynajmniej raz w miesiącu należy sprawdzić także ciśnienie w oponach – za pomocą manometru do opon.

Nieprawidłowe ciśnienie w oponach powoduje:

- szybsze zużywanie się opon,
- pogorszenie właściwości jezdnych samochodu i bezpieczeństwa jazdy,
- pogorszenie komfortu jazdy,
- zwiększenie zużycia paliwa.

Zbyt niskie ciśnienie może prowadzić do nadmiernego nagrzewania się opon i ich wewnętrznego uszkodzenia, odklejenia się bieżnika, a nawet, przy dużych prędkościach, rozerwania opon. Jeśli wcześniejsza jazda przy niskim ciśnieniu spowodowała uszkodzenie opon, jest ono trwałe.

### **Dbalność o opony i koła**

Najeżdżanie na ostre krawędzie może powodować uszkodzenie opon i obręczy kół. Jeśli nie można tego uniknąć, na ostre krawędzie należy najeżdżać powoli i, w miarę możliwości, pod kątem prostym.

Podczas parkowania unikać przyciskania opon do krawężnika.

### **Okresowa kontrola stanu ogumienia**

- Widoczne uszkodzenia
- Ciała obce
- Przebicia
- Nacięcia
- Pęknięcia
- Wybrzuszenia po bokach

Regularnej kontroli wymagają także obręcze kół.

Uszkodzenia opon, łącznie z powyższymi, grożą utratą panowania nad samochodem, co może prowadzić do kolizji.

Jeśli opony lub obręcze kół są uszkodzone albo wykazują oznaki nadmiernego zużycia, należy zwrócić się do stacji obsługi. Zaleca się korzystanie z usług autoryzowanej stacji obsługi samochodów marki Chevrolet.

Samochód został fabrycznie wyposażony w opony radialne. Producent zaleca stosowanie przy wymianie opon radialnych tego samego rozmiaru, o tym samym profilu, trwałości bieżnika, zakresie temperatur i zakresie prędkości, co opony oryginalne.

### **PRZESTROGA**

**Stosowanie opon innego rozmiaru niż oryginalne może powodować ich nieprawidłową współpracę z podzespołami samochodu oraz prowadzić do uszkodzenia samochodu i samych opon.**

### **WSKAŹNIKI ZUŻYCIA OPONY**

Należy regularnie sprawdzać głębokość bieżnika, wykorzystując do tego celu wskaźniki zużycia opony. Ich umiejscowienie wskazują oznaczenia na boku opony.



### **⚠ PRZESTROGA**

- Nie jeździć ze zużytymi lub uszkodzonymi oponami.

**Grozi to utratą panowania nad samochodem i kolizją, a w konsekwencji obrażeniami ciała i uszkodzeniem samochodu lub innego mienia.**

Opony należy wymienić, gdy wskaźniki zużycia staną się widoczne. Ma to miejsce, gdy głębokość bieżnika wynosi 1,6 mm lub mniej.

### **PORADA**

**Zużyte opony muszą zostać poddane utylizacji zgodnie z lokalnymi przepisami dotyczącymi ochrony środowiska.**

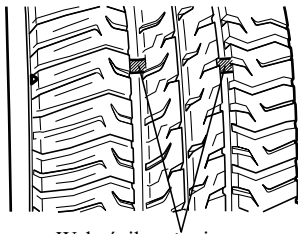

Wskaźnik zużycia opony S3W6411A

### **ZAMIANA OPON MIEJSCAMI**

Opony przednie i tylne podlegają innym obciążeniom i mogą zużywać się nierównomiernie.

Przednie opony zwykle zużywają się szybciej niż tylne. W celu przedłużenia trwałości opon i uniknięcia nierównomiernego zużywania się bieżnika:

1. Gdyby opony przednie były bardziej zużyte niż tylne, oba przednie koła należy zamienić z tylnymi.
2. Utrzymywać prawidłowe ciśnienie powietrza w oponach.
3. Sprawdzać dokręcenie śrub kół.

Patrz hasło indeksu „ZMIANA KOŁA”.

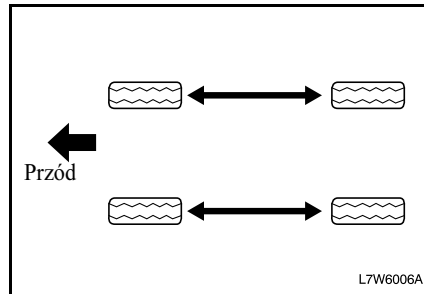

L7W6006A

### **⚠ OSTRZEŻENIE**

- Używać wyłącznie zalecanych obręczy kół i śrub.

**W przeciwnym razie może dojść do utraty panowania nad samochodem i kolizji, a w konsekwencji do obrażeń ciała oraz uszkodzenia samochodu lub innego mienia.**

### **OPONY ZIMOWE**

W przypadku wymiany opon na zimowe:

- Zmienić opony na zimowe na wszystkich czterech kołach.
- Nie przekraczać prędkości maksymalnej określonej przez producenta opon.
- Utrzymywać w oponach ciśnienie określone przez ich producenta.

## ŁAŃCUCHY NA KOŁA

Przed założeniem łańcuchów należy zdjąć osłony ozdobne kół (o ile je zamontowano) w celu uniknięcia ich zarysowania.

- Postępować według instrukcji producenta łańcuchów.
- Jak najmocniej naciągnąć łańcuchy na przednie koła.
- Po przejechaniu ok. 1 km ponownie naciągnąć łańcuchy.

Nie zaleca się zakładania łańcuchów na tylne koła. Zakładanie łańcuchów na opony 205/45R16 nie jest dozwolone.



### PRZESTROGA

Stosowanie łańcuchów na koła może pogorszyć własności jezdne samochodu.

- Nie przekraczać prędkości 50 km/h lub maksymalnej prędkości zalecanej przez producenta łańcuchów, w zależności od tego, która z tych prędkości jest niższa.
- Unikać ostrych skrętów, wybojów i dziur w jezdni.
- Unikać hamowania z zablokowaniem kół.

### PORADA

- Zaleca się stosowanie łańcuchów typu S według klasyfikacji SAE.
- Po założeniu łańcuchów na koła jeździć z niską prędkością.
- W przypadku usłyszenia uderzeń łańcuchów o podwozie zatrzymać samochód i naciągnąć łańcuchy.
- Jeśli uderzenia będą nadal słyszalne, zmniejszyć prędkość tak, by ustały.

## DOJAZDOWE KOŁO ZAPASOWE

Chociaż opona dojazdowego koła zapasowego została fabrycznie napompowana do odpowiedniego ciśnienia, z czasem ciśnienie to może spaść. Należy regularnie sprawdzać ciśnienie powietrza w oponie koła zapasowego.

Prawidłowe wartości ciśnienia powietrza w oponach można znaleźć pod hasłem indeksu „DANE TECHNICZNE SAMOCHODU”.



### PRZESTROGA

- Gdy w samochodzie zamontowane jest dojazdowe koło zapasowe, nie należy korzystać z automatycznych myjni samochodowych.



### PRZESTROGA

- Nie zakładać łańcuchów na dojazdowe koło zapasowe. Nie będą one wówczas prawidłowo dopasowane.

Założenie łańcuchów na dojazdowe koło zapasowe może spowodować uszkodzenie samochodu i samych łańcuchów.

## FILTR UKŁADU KLIMATYZACJI

Filtr usuwa kurz, pyłki i inne lotne substancje drażniące z powietrza pobieranego z zewnątrz przez układ ogrzewania i wentylacji.

### PRZESTROGA

Jazda z zatkanym wkładem filtra może spowodować przegrzanie silnika dmuchawy i jego uszkodzenie.

- Wymieniać filtr z częstotliwością podaną w książeczce obsługowej, w rozdziale „CZYNNOŚCI OBSŁUGI OKRESOWEJ”.

## WYMIANA FILTRA

1. Wykręcić 4 wkręty pokrywki filtra znajdującej się pod schowkiem w desce rozdzielczej.
2. Zdjąć pokrywę filtra.

### PRZESTROGA

Ostre krawędzie w pobliżu obudowy filtra mogą powodować skaleczenia rąk.

- Przy wymianie filtra układu klimatyzacji zakładać rękawice ochronne.

3. Wymienić filtr klimatyzacji.

### PORADA

Przy wkładaniu nowego filtra zwrócić uwagę na kierunek przepływu powietrza.

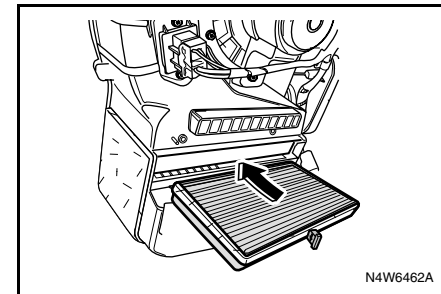
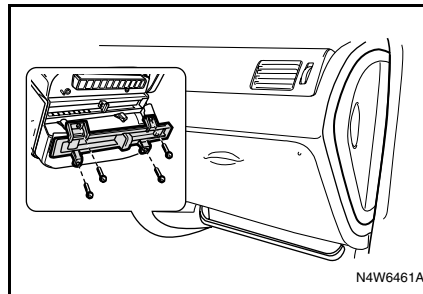

## BEZPIECZNIKI

Aby wymienić bezpiecznik:

1. Otworzyć pokrywę skrzynki bezpieczników.
2. Bezpiecznik wymagający wymiany ma przepalony drut topikowy.
3. Wyjąć przepalony bezpiecznik za pomocą specjalnych szczypiec umieszczonych w skrzynce bezpieczników w komorze silnika.

### PRZESTROGA

- Przy wyjmowaniu bezpieczników nie używać narzędzi przewodzących prąd elektryczny. Używać wyłącznie przeznaczonych do tego szczypiec. Narzędzia wykonane z materiału przewodzącego prąd, np. metalowe, mogą powodować zwarcia prowadzące do uszkodzenia instalacji elektrycznej lub nawet pożaru. Następstwem tego mogą być poważne obrażenia ciała.

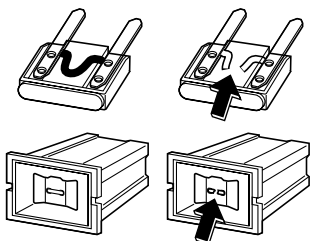

S3W6471A

4. Ustalić i usunąć przyczynę przepalenia bezpiecznika.
5. Założyć nowy bezpiecznik o odpowiednim prądzie znamionowym, podanym w niniejszej instrukcji obsługi (patrz schemat skrzynki bezpieczników w dalszej części niniejszego rozdziału).

### PRZESTROGA

Używanie prowizorycznych bezpieczników albo bezpieczników nieodpowiedniego typu lub o nieodpowiednim prądzie znamionowym może spowodować uszkodzenie instalacji elektrycznej, a nawet być przyczyną pożaru.

- Używać wyłącznie bezpieczników odpowiedniego typu i o odpowiednim prądzie znamionowym, jak podano w niniejszej instrukcji obsługi.

W przeciwnym razie może dojść do odniesienia obrażeń ciała oraz do uszkodzenia samochodu lub innego mienia.

### PORADA

Trzy zapasowe bezpieczniki (10 A, 15 A i 25 A) znajdują się w skrzynce bezpieczników i przełączników w komorze silnika.

## SKRZYNKI BEZPIECZNIKÓW

- Jedna skrzynka bezpieczników znajduje się w kabinie, po lewej stronie deski rozdzielczej.
- Druga skrzynka bezpieczników znajduje się w komorze silnika, obok zbiornika płynu chłodzącego.

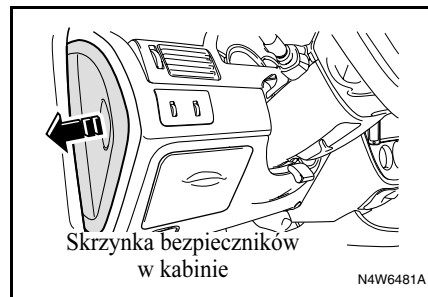

N4W6481A



N4W6482A

- Pomocnicza skrzynka bezpieczników w komorze silnika (tylko Diesel) znajduje się obok silnika.

**PORADA**

**Nie wszystkie opisy skrzynek bezpieczników w niniejszym podręczniku będą dotyczyć posiadanego pojazdu. Opisy były aktualne w chwili druku. Przy sprawdzaniu skrzynki bezpieczników w pojeździe należy zwrócić uwagę na znajdującą się na niej etykietę.**

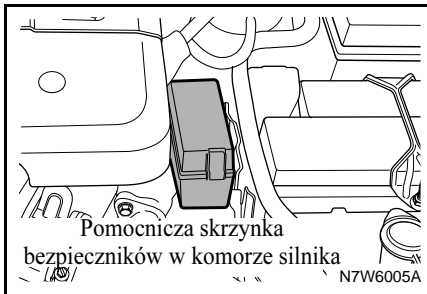

**Skrzynka bezpieczników w kabinie**

10A PODUSZKI POWIERZNE	25A WYCIERACZKI	10A SYSTEM AUDIO/ZEGAR
10A ECM		15A DODATKOWE GNIĄZDO
15A KIERUNKOWSK AZY	10A ABS*	15A ZAPALNICZKA
10A WSKAŹNIKI	10A IMMOBILIZER	10A ZAPASOWY
	10A TCM*	15A TYLNE ŚW. PRZECIWMG.
10A SILNIK	15A ŚWIATŁA AWARYJNE	15A ATC*/ZEGAR
20A HVAC	15A ALARM*	15A SYSTEM AUDIO
15A OKNO DACHOWE*	10A DIAGNOSTYKA	10A IMMOBILIZER
<b>PRZESTROGA: STOSOWAĆ WYŁĄCZNIE ZALECANE BEZPIECZNIKI. * WYPOSAŻENIE DODATKOWE</b>		



**Pomocnicza skrzynka bezpieczników w komorze silnika (tylko Diesel)\***

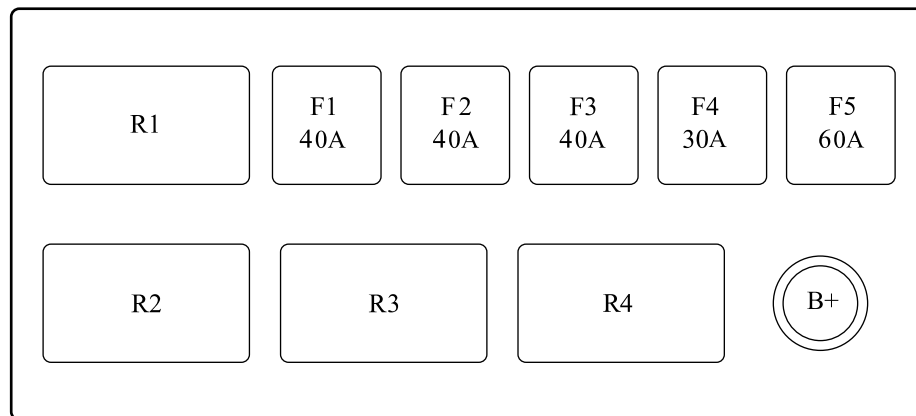

UWAGA: STOSOWAĆ WYŁĄCZNIE ZALECANE BEZPIECZNIKI

F1	S/B5
F2	S/B4
F3	S/B3
F4	S/B2
F5	S/B1

R1	PRZEKAŹNIK 4 PTC 3
R2	PRZEKAŹNIK 3 PTC 2
R3	PRZEKAŹNIK 2 PTC 1
R4	PRZEKAŹNIK NAGRZEWNICY 1 F/F



## ŚWIATŁA

### OSTRZEŻENIE

Żarówki halogenowe zawierają gaz pod ciśnieniem. Przy ich dotykaniu i utylizacji należy zachować szczególną ostrożność.

- Na czas pracy przy żarówkach halogenowych zakładać odpowiednie okulary ochronne.
- Chronić żarówki przed ścieraniem i zarysowaniem powierzchni szklanej.
- Żarówkę zapaloną i nie znajdującą się w hermetycznym zamknięciu chronić przed kontaktem z płynami.
- Zapalać żarówkę tylko gdy znajduje się ona w lampie.
- Wymienić popękany lub uszkodzony reflektor.
- Przy wymianie żarówek halogenowych NIE dotykać części szklanej gołymi palcami.
- Przechowywać żarówki w miejscu niedostępnym dla dzieci.
- Przy utylizacji zużytych żarówek zachować ostrożność. W przeciwnym razie mogą one eksplodować.

### REFLEKTORY

#### Wymiana żarówki (sedan/kombi)

1. Otworzyć pokrywę silnika.
2. Odkręcić 2 śruby (1) i jedną nakrętkę (2).
3. Odłączyć złącze wiązki przewodów z tyłu żarówki.
4. Zdjąć osłonę reflektora.
5. Zwolnić sprężynę przytrzymującą żarówkę.
6. Wyjąć żarówkę.

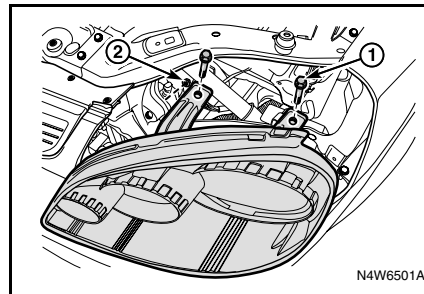

7. Włożyć nową żarówkę odpowiedniego typu. Patrz hasło indeksu „PARAMETRY ŻARÓWEK”.
8. Założyć sprężynę przytrzymującą.
9. Założyć osłonę reflektora.
10. Podłączyć złącze wiązki przewodów.

### PRZESTROGA

- Żarówki halogenowe czyścić niestrzępiącą się ściereczką zwilżoną alkoholem lub benzyną lakovą. Nie dotykać ich gołymi rękoma.

Ślady palców mogą znacznie skrócić okres trwałości żarówek halogenowych.

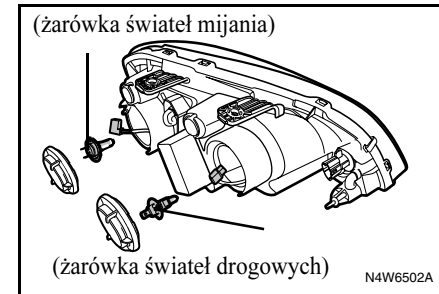

### **Wymiana żarówek (hatchback)**

1. Otworzyć pokrywę silnika.
2. Wykręcić pięć wkrętów i zdjąć osłonę chłodnicy.
3. Odkręcić trzy śruby.
4. Odłączyć złącze wiązki przewodów z tyłu żarówki.
5. Zdjąć osłonę reflektora.
6. Zwolnić sprężynę przytrzymującą żarówkę.
7. Wyjąć żarówkę.

8. Włożyć nową żarówkę odpowiedniego typu. Patrz hasło indeksu „PARAMETRY ŻARÓWEK”.
9. Założyć sprężynę przytrzymującą.
10. Założyć osłonę reflektora.
11. Podłączyć złącze wiązki przewodów.

#### **⚠ PRZESTROGA**

- **Żarówki halogenowe czyścić niestrzępiącą się ściereczką zwilżoną alkoholem lub benzyną lakową. Nie dotykać ich gołymi rękoma.**

**Ślady palców mogą znacznie skrócić okres trwałości żarówek halogenowych.**

### **ŚWIATŁA POZYCYJNE**

#### **Wymiana żarówki**

1. Otworzyć pokrywę silnika.
2. Wyjąć zespół reflektora.
3. Zdjąć osłonę reflektora.
4. Wyciągnąć oprawkę żarówki znajdującą się obok żarówki światła mijania.
5. Jednym ruchem wyciągnąć żarówkę z oprawki.

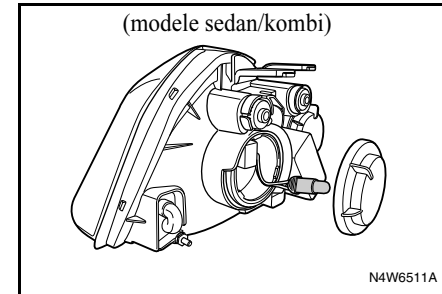
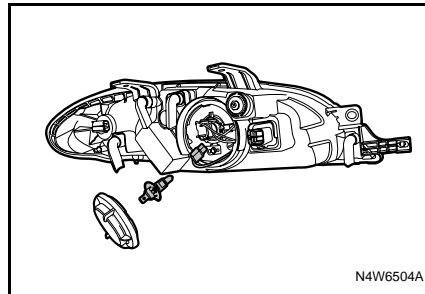
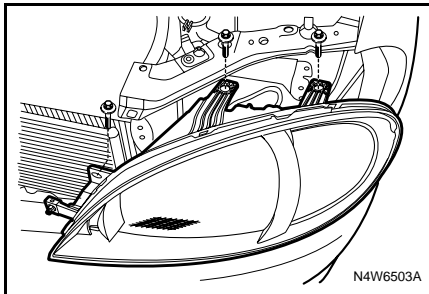

6. Włożyć nową żarówkę w oprawkę.  
Patrz hasło indeksu „PARAMETRY ŻARÓWEK”.
7. Założyć osłonę reflektora.
8. Podłączyć złącze wiązki przewodów.

### KIERUNKOWSKAZY PRZEDNIE

#### Wymiana żarówek

1. Otworzyć pokrywę silnika.
2. Wyjąć zespół reflektora.
3. Obrócić oprawkę żarówki w lewo.
4. Wyciągnąć oprawkę żarówki z obudowy lampy.

5. Wcisnąć żarówkę w oprawkę, obrócić w lewo i wyjąć.
6. Włożyć w oprawkę nową żarówkę, wcisnąć i obrócić w prawo. Patrz hasło indeksu „PARAMETRY ŻARÓWEK”.
7. Włożyć oprawkę w obudowę lampy i obrócić w prawo.
8. Założyć zespół reflektora.

(model hatchback)

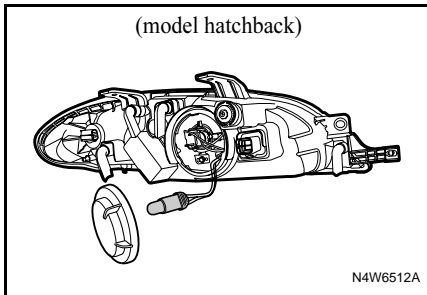

(modele sedan/kombi)

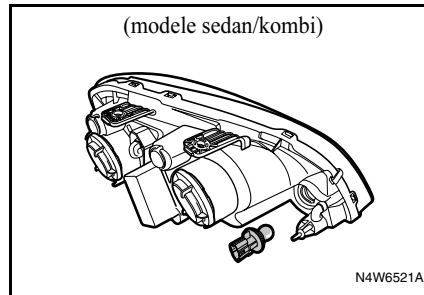

(model hatchback)

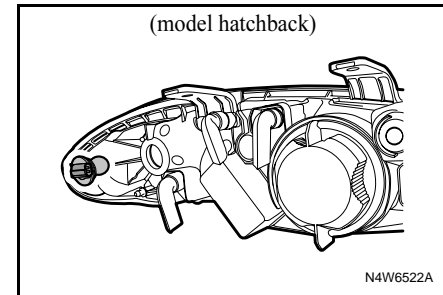

## PRZEDNIE ŚWIATŁA PRZECIWMGIELNE\*

### OSTRZEŻENIE

Ta czynność wymaga specjalnego wyposażenia.

- W przypadku wątpliwości zwrócić się do stacji obsługi.

Niezastosowanie się do powyższych zaleceń grozi obrażeniami lub uszkodzeniem samochodu. Zaleca się korzystanie z usług autoryzowanej stacji obsługi samochodów marki Chevrolet.

### Wymiana żarówek

1. Odłączyć od żarówki złącze wiązki przewodów.

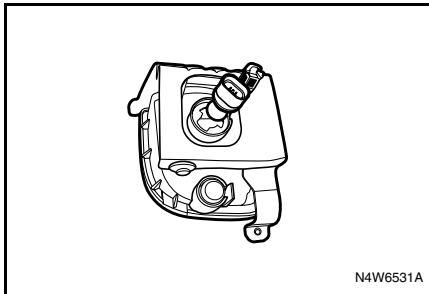

2. Obrócić żarówkę w lewo i wyjąć.
3. Wymienić żarówkę. Patrz hasło indeksu „PARAMETRY ŻARÓWEK”.
4. Podłączyć do żarówki złącze wiązki przewodów.

## KIERUNKOWSKAZY BOCZNE

### Wymiana żarówki

1. Wyjąć lampę kierunkowskazu bocznego, odchylając ją do tyłu.
2. Obrócić oprawkę żarówki w lewo.
3. Jednym ruchem wyciągnąć żarówkę z oprawki.
4. Włożyć odpowiednią żarówkę zamienną w oprawkę poprzez jej wciśnięcie i obrócenie oprawki w prawo. Patrz hasło indeksu „PARAMETRY ŻARÓWEK”.
5. Weisnąć lampę kierunkowskazu bocznego na miejsce.

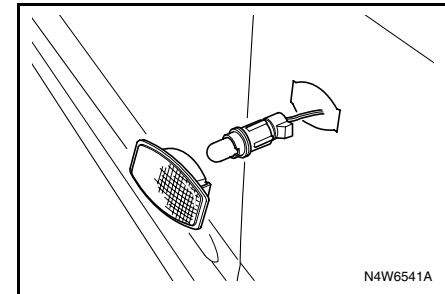

**ŚWIATŁA COFANIA, TYLNE,  
HAMOWANIA, KIERUNKOWSKAZY  
TYLNE I TYLNE ŚWIATŁA  
PRZECIWMGIELNE**

**Wymiana żarówki (sedan)**

1. Otworzyć pokrywę bagażnika.
2. Otworzyć osłonę wewnętrzną.
3. Wyjąć oprawkę żarówki, obracając ją w lewo.
4. Wyjąć żarówkę z oprawki, wciskając ją i obracając w lewo.

5. Włożyć odpowiednią żarówkę zamienną w oprawkę. Patrz hasło indeksu „PARAMETRY ŻARÓWEK”.
6. Włożyć oprawkę żarówki w obudowę lampy. Obrócić w prawo w celu zablokowania.
7. Założyć osłonę wewnętrzną i zamknąć pokrywę bagażnika.

**Wymiana żarówek (hatchback)**

Wymiana żarówek światel cofania, tylnych, hamowania i kierunkowskazów tylnych

1. Otworzyć klapę tylną.
2. Wykręcić dwa wkręty i wyjąć lampę.
3. Wyjąć oprawkę żarówki z obudowy lampy, obracając ją w lewo.
4. Wyjąć żarówkę z oprawki, wciskając ją i obracając w lewo.

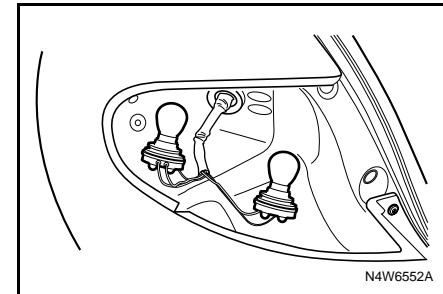
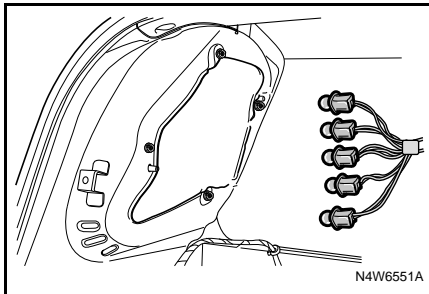

5. Włożyć odpowiednią żarówkę zamienną w oprawkę. Patrz hasło indeksu „PARAMETRY ŻARÓWEK”.
6. Włożyć oprawkę żarówki w obudowę lampy.
7. Zamontować obudowę lampy za pomocą 2 śrub odkręconych wcześniej.
8. Zamknąć klapę tylną.

Aby wymienić żarówki światel cofania i tylnych światel przeciwmgielnych:

1. Otworzyć klapę tylną.
2. Zdjąć pokrywę ochronną.
3. Wyjąć oprawkę żarówki, obracając ją w lewo.
4. Wyjąć żarówkę z oprawki, wciskając ją i obracając w lewo.
5. Włożyć odpowiednią żarówkę zamienną w oprawkę. Patrz hasło indeksu „PARAMETRY ŻARÓWEK”.

6. Włożyć oprawkę żarówki w obudowę lampy. Obrócić w prawo w celu zablokowania.
7. Założyć pokrywę ochronną i zamknąć klapę tylną.

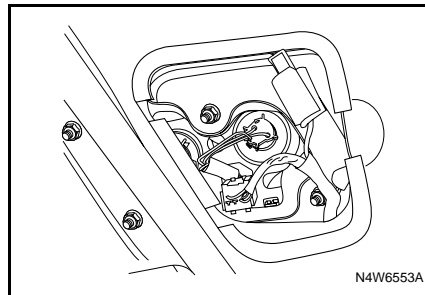

### **Wymiana żarówek (kombi)**

1. Otworzyć klapę tylną.
2. Wykręcić dwa wkręty i wyjąć lampę.
3. Wyjąć oprawkę żarówki z obudowy lampy, obracając ją w lewo.
4. Wyjąć żarówkę z oprawki, wciskając ją i obracając w lewo.

5. Włożyć odpowiednią żarówkę zamienną w oprawkę. Patrz hasło indeksu „PARAMETRY ŻARÓWEK”.
6. Włożyć oprawkę żarówki w obudowę lampy.
7. Zamontować obudowę lampy za pomocą 2 śrub odkręconych wcześniej.
8. Zamknąć klapę tylną.

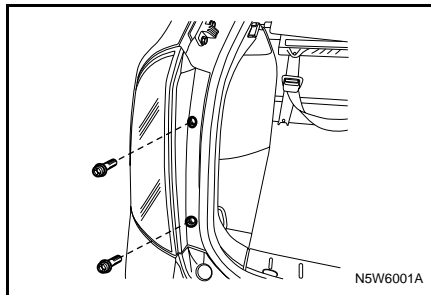

### **GÓRNE ŚWIATŁO STOP**

#### **Wymiana żarówki (sedan)**

1. Otworzyć pokrywę bagażnika.
2. Wykręcić dwa wkręty i wyjąć obudowę lampy. Przed wyjęciem obudowy lampy odłączyć złącze wiązki przewodów.
3. Wykręcić dwa wkręty i wyjąć zespół odbłyśnika.
4. Jednym ruchem wyciągnąć żarówkę z oprawki.
5. Założyć nową żarówkę. Patrz hasło indeksu „PARAMETRY ŻARÓWEK”.
6. Założyć obudowę lampy.

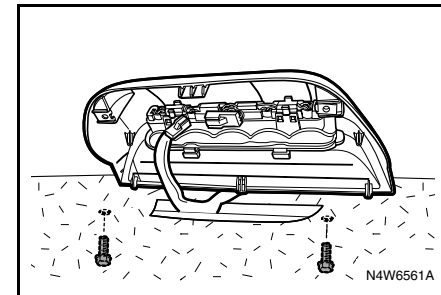

### **Wymiana żarówek (hatchback)**

1. Otworzyć klapę tylną.
2. Podważyć pokrywę i wykręcić dwie śruby.
3. Zdjąć oprawkę żarówki z obudowy lampy.
4. Jednym ruchem wyciągnąć żarówkę z oprawki.
5. Włożyć odpowiednią żarówkę zamienną w oprawkę. Patrz hasło indeksu „PARAMETRY ŻARÓWEK”.
6. Założyć obudowę lampy i osłony w odwrotnej kolejności.

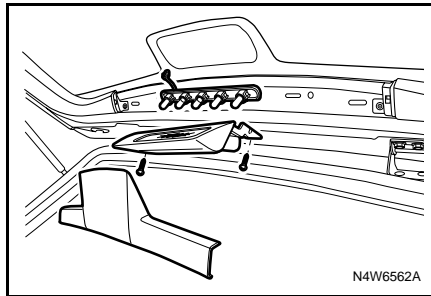

### **Wymiana żarówek (kombi)**

1. Otworzyć klapę tylną.
2. Wykręcić dwa wkręty i zdjąć osłonę wewnętrzną klapy tylnej.
3. Jednym ruchem wyciągnąć żarówkę z oprawki.
4. Założyć nową żarówkę. Patrz hasło indeksu „PARAMETRY ŻARÓWEK”.
5. Zamontować osłonę za pomocą 2 śrub wykręconych wcześniej.
6. Zamknąć klapę tylną.

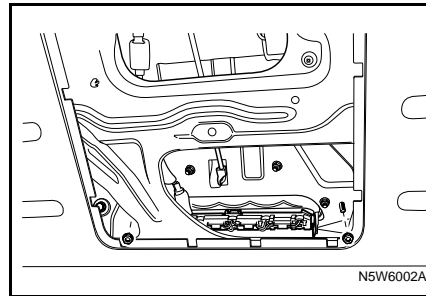

### **OŚWIETLENIE TABLICY REJESTRACYJNEJ**

#### **Wymiana żarówki**

1. Wykręcić dwa wkręty i zdjąć osłonę lampy.
2. Obrócić oprawkę żarówki w lewo w celu jej wyjęcia z obudowy lampy.
3. Wyciągnąć żarówkę z oprawki.
4. Wymienić żarówkę. Patrz hasło indeksu „PARAMETRY ŻARÓWEK”.
5. Włożyć oprawkę w obudowę lampy i obrócić w prawo.
6. Założyć pokrywę lampy.

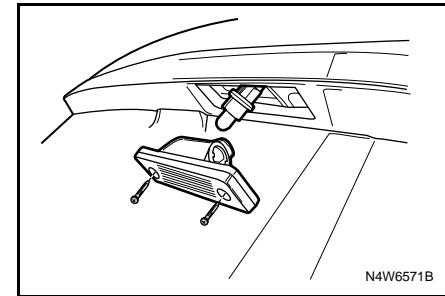



## OŚWIETLENIE SUFITOWE/LAMPKI PUNKTOWE

### Wymiana żarówek

1. Za pomocą śrubokrętu z płaską końcówką podważyć klosz lampki.
2. Wyjąć żarówkę.
3. Wymienić żarówkę. Patrz hasło indeksu „PARAMETRY ŻARÓWEK”.
4. Założyć klosz lampki.

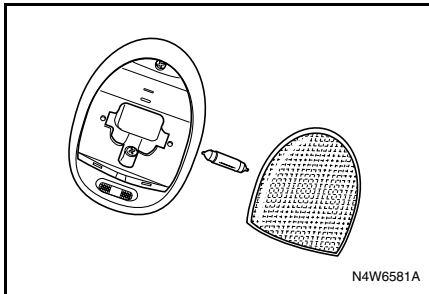

## OŚWIETLENIE PRZESTRZENI BAGAŻOWEJ

### Wymiana żarówek

1. Za pomocą śrubokrętu z płaską końcówką podważyć i wyjąć lampkę z wnęki.
2. Wymienić żarówkę. Patrz hasło indeksu „PARAMETRY ŻARÓWEK”.
3. Weisnąć lampkę na miejsce.

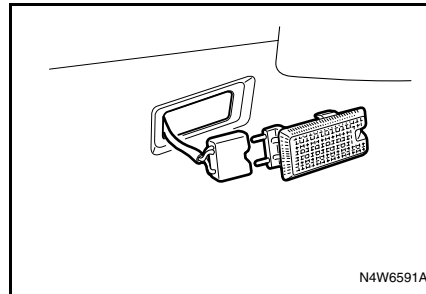

## PIELEGNACJA SAMOCHODU ŚRODKI CZYSZCZĄCE

Przy stosowaniu środków czyszczących lub innych chemikaliów do czyszczenia nadwozia lub wnętrza samochodu należy stosować się do zaleceń ich producenta.

### **⚠ OSTRZEŻENIE**

**Niektóre środki czyszczące mogą być trujące, łatwopalne lub żrące.**

- Nieprawidłowe stosowanie takich środków może być niebezpieczne dla zdrowia lub spowodować uszkodzenie samochodu.

Do czyszczenia nadwozia lub wnętrza samochodu nie używać agresywnych rozpuszczalników, takich jak:

- aceton,
- rozcieńczalniki do lakieru,
- reduktory do emalii,
- zmywacze do paznokci.

Przy czyszczeniu nadwozia i wnętrza samochodu nie należy używać następujących środków czyszczących (nie dotyczy usuwania plam z tapicerki):

- mydła pralnicze,
- wybielacze,
- środki redukujące.

Nigdy nie używać do czyszczenia następujących substancji:

- czterochlorek węgla,
- benzyna,
- benzen,
- benzyna ciężka.

#### OSTRZEŻENIE

- **Unikać długotrwałego kontaktu z oparami środków czyszczących i innych chemikaliów.**

**Opary takie mogą być szkodliwe i stwarzać problemy zdrowotne, zwłaszcza przy pracy w małych, niewietrzonych pomieszczeniach.**

W przypadku stosowania środków czyszczących lub innych chemikaliów w kabinie samochodu należy otworzyć drzwi w celu zapewnienia odpowiedniego przewiewu.

#### PRZESTROGA

**Nie dopuszczać do kontaktu tkanin o niskiej trwałości barwy z tapicerką samochodu, jeśli tkanina lub tapicerka są wilgotne.**

W celu uniknięcia trwałej zmiany barwy tapicerki w jasnych kolorach nie dopuszczać do kontaktu z nią materiału o słabej trwałości barwy, jeśli tapicerka i materiał nie są całkowicie suche. Poniżej znajduje się krótka lista materiałów, które mogą mieć słabą trwałość barwy:

- odzież codzienna,
- jeans barwiony,
- sztruks,
- skóra,
- zamsz,
- papier gazetowy,
- elementy dekoracyjne z papieru.

## PIELĘGNACJA I CZYSZCZENIE WNETRZA

#### PRZESTROGA

- **Przy czyszczeniu wnętrza i tapicerki samochodu stosować odpowiednie techniki i środki czyszczące.**

**Zlekceważenie tego zalecenia, zwłaszcza przy pierwszym czyszczeniu, może spowodować powstawanie zacieków, smug i trwałych plam.**

**Powstałe szkody mogą być nieodwracalne.**

Bardzo istotne jest stosowanie przy czyszczeniu wnętrza i nadwozia samochodu odpowiednich technik i środków czyszczących.

Do usuwania kurzu i nietrwałych zabrudzeń z tapicerki należy używać odkurzacza lub szczotki z miękkim włosiem.

Powierzchnie winylowe i skórzane przecierać regularnie czystą, wilgotną ściereczką.

Zwykle zabrudzenia i plamy usuwać odpowiednimi środkami czyszczącymi.

**⚠ PRZESTROGA**

Jeśli przednie fotele wyposażone są w boczne poduszki powietrzne:

- Nie nasączać obić foteli środkami do czyszczenia tapicerki.
- Do czyszczenia obić foteli nie używać rozpuszczalników chemicznych ani silnych detergentów.

Nieprzestrzeganie powyższych zaleceń może spowodować zanieczyszczenie modułów bocznych poduszek powietrznych substancjami chemicznymi, co może mieć wpływ na ich sprawność w razie kolizji.

**Dbalność o pasy bezpieczeństwa****⚠ PRZESTROGA**

Pasy bezpieczeństwa spełniają swoje zadanie tylko jeśli są utrzymywane w odpowiednim stanie.

Pasy bezpieczeństwa powinny być zawsze czyste i suche. Należy unikać zanieczyszczenia taśm pasów środkami nadającymi połysk, olejami i chemikaliami, a zwłaszcza elektrolitem z akumulatora, wybielaczami czy barwnikami. Substancje takie mogą zmniejszać wytrzymałość taśm pasów.

Okresowo sprawdzać wszystkie elementy systemu pasów bezpieczeństwa. Bezzwłocznie wymieniać uszkodzone pasy lub ich elementy.

Wymiany wymagają pasy bezpieczeństwa, które zostały rozciągnięte w wyniku wypadku, nawet jeśli takie uszkodzenie nie jest widoczne na pierwszy rzut oka. Zamiennie pasy bezpieczeństwa muszą być fabrycznie nowe. Producent zaleca wymianę całego zespołu pasów bezpieczeństwa po każdej kolizji. Wymiana nie jest konieczna, jeśli stacja obsługi stwierdzi brak uszkodzeń i sprawność wszystkich elementów. Zaleca się korzystanie z usług autoryzowanej stacji obsługi samochodów marki Chevrolet.

**POWIERZCHNIE SZKLANE****⚠ PRZESTROGA**

Ścierne środki czyszczące mogą powodować zarysowanie szkła i uszkodzenie nadrukowanego uzwojenia grzejnego tylnej szyby.

- Do czyszczenia szyb samochodu nie używać ściernych środków czyszczących.

Powstałe uszkodzenia mogą ograniczać widoczność kierowcy.

Czyste szyby zmniejszają oślnienie i zapewniają lepszą widoczność.

**⚠ PRZESTROGA**

Naklejki mogą uszkodzić uzwojenie grzejne tylnej szyby.

- Nie umieszczać naklejek na wewnętrznej stronie tylnej szyby.

Powstałe uszkodzenia mogą ograniczać widoczność kierowcy.

### Czyszczenie szyby przedniej z zewnątrz

Wosk lub inna substancja znajdująca się na szybie przedniej albo na piórach wycieraczek może powodować ich drganie podczas pracy. Substancje takie mogą również utrudniać utrzymanie czystości szyby przedniej.

Do czyszczenia szyby przedniej z zewnątrz należy używać niskościernych środków czyszczących.

Na czystej szybie nie zbierają się kropelki wody.

## PIELĘGNACJA I CZYSZCZENIE NADWOZIA

### Mycie samochodu

Najlepszym sposobem utrzymania dobrego stanu powłoki lakierniczej jest częste mycie samochodu.

- Zaparkować samochód w miejscu nie narażonym na bezpośrednie działanie promieni słonecznych.
- Używać łagodnego detergentu przeznaczonego do mycia samochodów zimną lub letnią wodą.
- Dokładnie spłukiwać wszelkie pozostałości detergentu i środków czyszczących.

#### **PORADA**

- **Do mycia samochodu nie używać płynu do mycia naczyń.**

**Płyn do mycia naczyń powoduje zmywanie wosku z powłoki lakierniczej.**

#### **PRZESTROGA**

- **Unikać wysokociśnieniowych urządzeń czyszczących.**

**Mogą one powodować przedostawanie się wody do wnętrza samochodu i uszkodzenie w ten sposób tapicerki oraz innych elementów.**

Samochód przeznaczony jest do eksploatacji w normalnych warunkach środowiskowych i posiada odporność na czynniki naturalne.

#### **PRZESTROGA**

**Mycie samochodu w automatycznej myjni samochodowej może spowodować uszkodzenie anteny.**

- **Schować antenę wysuwaną elektrycznie poprzez wyłączenie systemu audio.**
- **Antenę prętową lub dachową odkręcić ręcznie.**

**Polerowanie i woskowanie**

Okresowe polerowanie samochodu umożliwia usunięcie substancji stałych, które przywarły do lakieru. Po zakończeniu polerowania należy zabezpieczyć powłokę lakierniczą wysokogatunkowym woskiem samochodowym.

**Czyszczenie elementów aluminiowych**

Elementy aluminiowe należy czyścić regularnie. Zwykle wystarczy umycie ich wodą.

** PRZESTROGA**

- **Do czyszczenia lub polerowania elementów aluminiowych nie używać samochodowej ani chromowej pasty polerskiej, pary ani mydła kaustycznego.**

**Substancje takie mogą być zbyt agresywne, powodując uszkodzenie elementów ozdobnych i obręczy kół.**

Podczas woskowania samochodu należy również pokryć woskiem elementy aluminiowe.

**Czyszczenie aluminiowych obręczy i ozdobnych osłon kół**

W celu zachowania pierwotnego wyglądu obręczy i ozdobnych osłon kół należy usuwać z nich osady kurzu drogowego i pyłu powstającego podczas hamowania.

** PRZESTROGA**

**Do czyszczenia obręczy i ozdobnych osłon kół nie należy używać ściernych środków czyszczących ani szczotek.**

Regularnie czyścić obręcze/ozdobne osłony kół, unikając stosowania ściernych środków czyszczących i szczotek, które mogą uszkodzić ich powierzchnię.

**ZABEZPIECZENIE ANTYKOROZYJNE**

Konstrukcja samochodu zapewnia jego odporność na korozję. Specjalne materiały i powłoki ochronne użyte przy produkcji większości części ułatwiają utrzymanie dobrego wyglądu, wytrzymałości i niezawodności samochodu.

Rdza powierzchniowa może wystąpić na niektórych elementach podwozia lub w komorze silnika, jednak nie wpływa ona na ich niezawodność czy sprawność.

**Uszkodzenia blach**

Jeśli samochód wymaga naprawy lub wymiany elementów nadwozia, należy sprawdzić, czy warsztat naprawczy stosuje odpowiednie materiały antykorozyjne w celu utrzymania zabezpieczenia antykorozyjnego. Patrz „USZKODZENIA LAKIERU” w dalszej części niniejszego rozdziału.

### **Osady substancji obcych**

Następujące substancje mogą uszkodzić powłokę lakierniczą:

- chlorek wapniowy i inne sole,
- środki do topienia lodu i śniegu,
- olej i smoła z nawierzchni drogi,
- żywica drzewna,
- ptasie odchody,
- opady przemysłowe.

Szkodliwe substancje należy jak najszybciej zmyć. Jeśli woda z mydłem nie wystarczy, można użyć odpowiedniego środka czyszczącego.



#### **PRZESTROGA**

- **Używać wyłącznie środków czyszczących bezpiecznych dla powłoki lakierniczej.**

**Inne środki mogą trwale uszkodzić lakier.**

### **Uszkodzenia lakieru**

Uszkodzenia lakieru, takie jak odpryski po uderzeniach kamieni, pęknięcia czy głębokie zadrapania, należy bezzwłocznie usuwać. Odkryty metal szybko ulega korozji.

Drobne odpryski i zadrapania można naprawiać za pomocą środków retuszujących (zaprawkowych).

Naprawę większych uszkodzeń można zlecić warsztatowi blacharsko-lakierniczemu.

### **Konserwacja podwozia**

Na podwoziu samochodu mogą gromadzić się substancje żrące wykorzystywane do usuwania lodu i śniegu oraz innych osadów. Jeśli nie zostaną usunięte, mogą przyspieszać korozję i rdzewienie.

Należy je okresowo zmywać z podwozia przy użyciu zwykłej wody. Oczyszczane muszą być również miejsca, w których może gromadzić się błoto lub inne zanieczyszczenia. Przed spłukaniem wodą należy wzruszyć wszelkie osady nagromadzone w zakamarkach podwozia.

Usługę taką można zlecić autoryzowanej stacji obsługi samochodów marki Chevrolet.

### **PORADA**

**Podczas mycia komory silnika osady paliwa, smaru i oleju mogą przedostawać się do środowiska.**

**Silnik należy myć w autoryzowanej stacji obsługi samochodów marki Chevrolet lub w innej stacji obsługi wyposażonej w oddzielną komorę mycia samochodów.**

**Zużyty olej silnikowy, płyn hamulcowy, olej przekładniowy, płyn niskokrzepły, akumulator, baterie i opony należy utylizować w oficjalnych zakładach utylizacji odpadów lub za pośrednictwem punktu sprzedaży, który jest prawnie zobligowany do przyjęcia takich materiałów przy ich wymianie.**

**Nie wyrzucać takich potencjalnie niebezpiecznych materiałów wraz z odpadkami domowymi ani nie wylewać ich do zlewu.**

**Nieprawidłowe obchodzenie się z nimi może powodować trwałą szkodę dla środowiska naturalnego.**

# 7 PRZEGLĄDY OKRESOWE

---

• INFORMACJE OGÓLNE .....7-2

• TRUDNE WARUNKI EKSPLOATACJI .....7-2



## INFORMACJE OGÓLNE

Niniejszy rozdział zawiera harmonogram przeglądów, niezbędnych do zapewnienia wieloletniej eksploatacji samochodu. Właściciel samochodu odpowiedzialny jest za jego prawidłowe użytkowanie i utrzymanie, zgodnie z zaleceniami opisanymi w niniejszej instrukcji obsługi. Nieprzestrzeganie podanych zaleceń może spowodować utratę gwarancji. Do obowiązków właściciela samochodu należy zapewnienie jego prawidłowego utrzymania i użytkowania. Należy przestrzegać harmonogramu obowiązkowych przeglądów okresowych oraz ogólnych zaleceń użytkowych zawartych w książeczce obsługowej. Do obowiązków właściciela samochodu należy również przechowywanie dokumentacji i kwitów potwierdzających, że poszczególne przeglądy miały miejsce. Dokumentacja i kwity przeglądów powinny zostać przekazane wraz z książeczką obsługową kolejnemu właścicielowi samochodu. Przeglądy okresowe można zlecać dowolnej wykwalifikowanej osobie lub stacji obsługi. Zaleca się zlecenie przeglądów autoryzowanym stacjom obsługi, które dysponują odpowiednio przeszkolonym personelem i oryginalnymi częściami Chevroleta.

Nieoryginalne części zamienne i akcesoria nie zostały przetestowane ani zatwierdzone przez producenta samochodu. W związku z tym nie możemy zapewnić odpowiedniości ani bezpieczeństwa takich części i akcesoriów i nie ponosimy odpowiedzialności za ewentualne szkody wynikające z ich stosowania.

Nieodpowiednia, niekompletna i niefachowa obsługa techniczna może być przyczyną problemów z użytkowaniem samochodu, mogących prowadzić do jego uszkodzenia, wypadku lub obrażeń ciała.

## TRUDNE WARUNKI EKSPLOATACJI

Należy przestrzegać harmonogramu obowiązkowych przeglądów okresowych. Patrz hasło indeksu „CZYNNOŚCI OBSŁUGI OKRESOWEJ” w książeczce obsługowej.

## NORMALNE WARUNKI EKSPLOATACJI

Za normalne warunki eksploatacji uważa się typowe, codzienne warunki drogowe. W tym przypadku można stosować zwykły harmonogram przeglądów.

## TRUDNE WARUNKI EKSPLOATACJI

Samochód użytkowany w warunkach ujętych w jednym z poniższych punktów wymaga częstszych przeglądów w zakresie poszczególnych elementów obsługi okresowej. Patrz symbole liczbowe w punkcie „CZYNNOŚCI OBSŁUGI OKRESOWEJ” w książeczce obsługowej.

- Często jazda na krótkich odcinkach, poniżej 10 km.
- Często praca silnika na biegu jałowym i/lub jazda z niską prędkością w ruchu ulicznym z częstym zatrzymywaniem się.
- Jazda przy dużym zapyleniu.
- Jazda w terenie pagórkowatym lub górzystym.
- Jazda z przyczepą.
- Jazda w ruchu ulicznym o dużym natężeniu, przy temperaturze zewnętrznej często sięgającej 32 °C i więcej.
- Użytkowanie samochodu jako taksówki, w służbie policji lub jako samochodu dostawczego.
- Często jazda przy temperaturze zewnętrznej poniżej zera.



# 8

## INFORMACJE TECHNICZNE

---

- NUMERY IDENTYFIKACYJNE .....8-2
  - TABELA PŁYNÓW .....8-4
  - OLEJ SILNIKOWY .....8-5
  - PARAMETRY ŻARÓWEK (SEDAN) .....8-6
  - PARAMETRY ŻARÓWEK (HATCHBACK).....8-7
  - PARAMETRY ŻARÓWEK (KOMBI).....8-8
  - DANE TECHNICZNE SAMOCHODU .....8-9
- 

## NUMERY IDENTYFIKACYJNE

### NUMER IDENTYFIKACYJNY POJAZDU (VIN)

Numer identyfikacyjny pojazdu (VIN) jest wygrawerowany w środkowej części przegrody ogniotrwalej.

### NUMER SILNIKA

Numer silnika benzynowego jest wybity z przodu po prawej stronie kadłuba.

Numer silnika wysokoprężnego jest wybity na kadłubie pod czwartą gałęzią kolektora wydechowego.

### NUMER IDENTYFIKACYJNY MANUALNEJ SKRZYNI BIEGÓW

Przymocowany na górnej płycie obudowy skrzyni biegów, w pobliżu silnika.

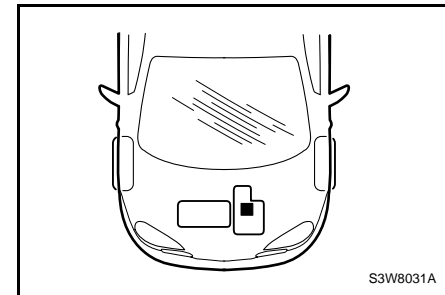
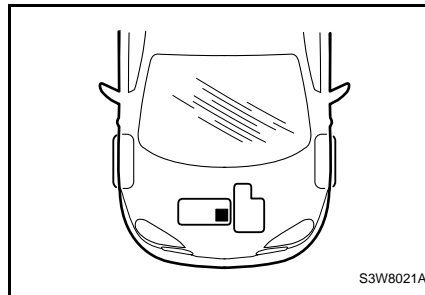
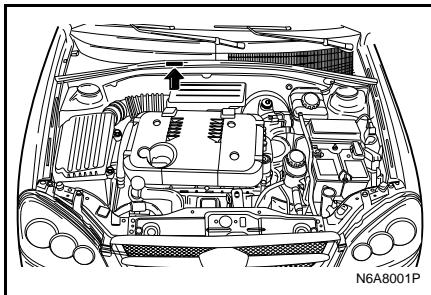

**NUMER IDENTYFIKACYJNY  
AUTOMATYCZNEJ SKRZYNI BIEGÓW**

Przymocowany w przedniej części górnej  
płyty obudowy skrzyni biegów.

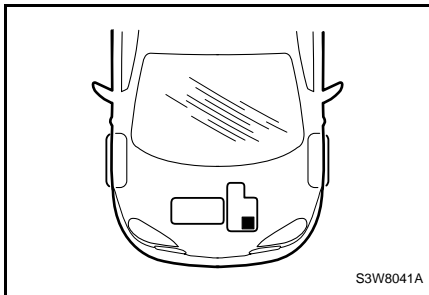

**TABELA PŁYNÓW**

Rodzaj płynu		Ilość	Klasyfikacja
olej silnikowy (z filtrem oleju)	Silnik benzynowy	3,75 l	Klasa API SL (ILSAC GF-III) SAE 5W-30 Strefa gorąca: SAE 10W-30
	Diesel	6,2 l	MB 229.31, ACEA C3 5W40
Płyn chłodzący silnik	Silnik benzynowy	1.4D/1.6D	Płyn chłodzący na bazie krzemianów / płyn chłodzący Dex-Cool
		1.8D	
	Diesel	2.0S	
Olej do automatycznej skrzyni biegów	Silnik benzynowy	1.6D	ESSO JWS 3309 lub TOTAL FLUID III G
		1.8D	ESSO LT 71141 lub Total ATF H50235
	Diesel	2.0S	ESSO JWS 3309 US ATF
Olej do manualnej skrzyni biegów	Silnik benzynowy	1,8 l	SAE 75W - 90
	Diesel	2,1 l	
Płyn hamulcowy/sprzęgłowy		0,5 l	DOT 3 lub DOT 4
Płyn wspomaganie układu kierowniczego		1,1 l	DEXRON® II D lub DEXRON® III

## OLEJ SILNIKOWY

### Klasyfikacja olejów silnikowych według API

Oleje silnikowe są klasyfikowane przez stowarzyszenie ILSAC (ang. International Lubricant Standardization and Approval Committee) oraz API (ang. American Petroleum Institute) i stowarzyszenie ACEA (ang. European Automobile Manufacturer Association) według gatunku (jakości).

### Silnik

Lepkość oleju należy dobrać w zależności od temperatury zewnętrznej. Nie zmieniać na olej o innej lepkości w przypadku nieznacznych wahań temperatury.

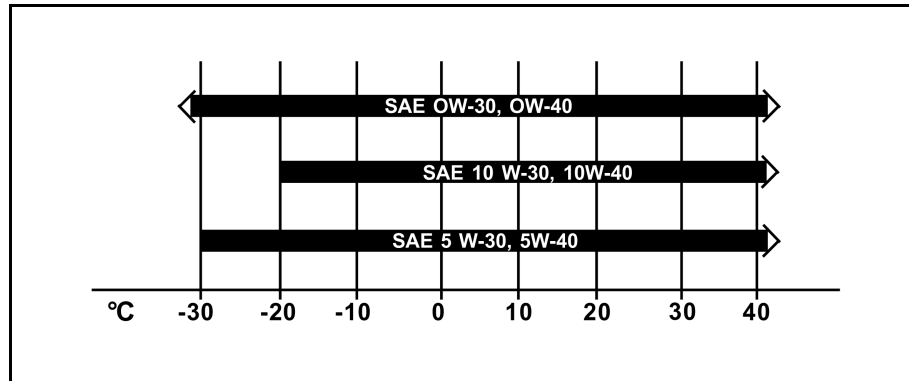

## PARAMETRY ŻARÓWEK (SEDAN)

		Żarówki	Moc x liczba	Uwagi
Przód	1	Światła mijania	55 W x 2	Żarówki halogenowe
	2	Światła drogowe	55 W x 2	Żarówki halogenowe
	3	Światła pozycyjne	5 W x 2	
	4	Kontrolka	21 W x 2	Kolor bursztynowy
	5	Światła przeciwmgielne <sup>1)</sup>	27 W x 2	Żarówki halogenowe
	6	Kierunkowskazy boczne	5 W x 2	
Tył	7	Kontrolka	21 W x 2	Kolor bursztynowy
	8	Światła tylne/hamowania	21/5 W x 4	
	9	Światła cofania	21 W x 2	
	10	Światła przeciwmgielne	21 W x 2	
	11	Środkowe górne światło stop	5 W x 5	
	12	Oświetlenie tablicy rejestracyjnej	5 W x 2	
Wnętrze		Oświetlenie sufitowe	10 W x 1	
		Lampki punktowe	7,5 W x 2	
		Oświetlenie bagażnika	10 W x 1	

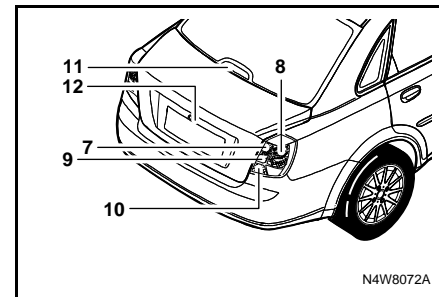
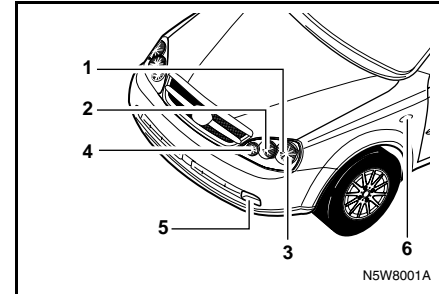

<sup>1)</sup> W niektórych modelach parametry żarówek mogą być inne. Przed wymianą przepalanej żarówki sprawdzić jej moc.

## PARAMETRY ŻARÓWEK (HATCHBACK)

		Żarówki	Moc x liczba	Uwagi
Przód	1	Światła drogowe/mijania	60/55 W x 2	Żarówki halogenowe
	2	Światła pozycyjne	5 W x 2	
	3	Kontrolka	21 W x 2	Kolor bursztynowy
	4	Światła przeciwmgielne <sup>1)</sup>	27 W x 2	Żarówki halogenowe
	5	Kierunkowskazy boczne	5 W x 2	
Tył	6	Kontrolka	21 W x 2	Kolor bursztynowy
	7	Światła tylne/hamowania	21/5 W x 2	
	8	Światła cofania	21 W x 2	
	9	Światło przeciwmgielne	21 W x 2	
	10	Środkowe górne światło stop	5 W x 5	
	11	Oświetlenie tablicy rejestracyjnej	5 W x 2	
Wnętrze		Oświetlenie sufitowe	10 W x 1	
		Lampki punktowe	7,5 W x 2	
		Oświetlenie bagażnika	10 W x 1	

<sup>1)</sup> W niektórych modelach parametry żarówek mogą być inne. Przed wymianą przepalanej żarówki sprawdzić jej moc.

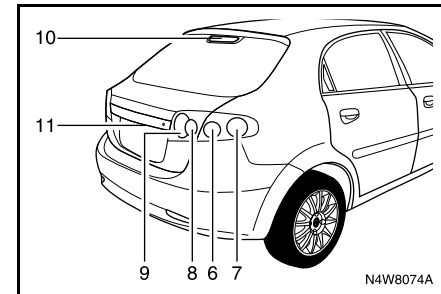
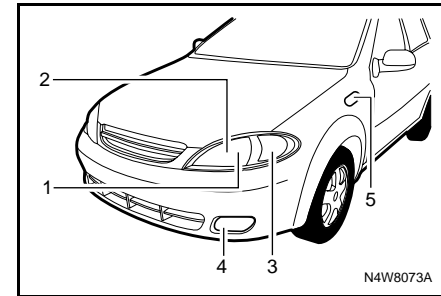

## PARAMETRY ŻARÓWEK (KOMBI)

		Żarówki	Moc x liczba	Uwagi
Przód	1	Światła mijania	55 W x 2	Żarówki halogenowe
	2	Światła drogowe	55 W x 2	Żarówki halogenowe
	3	Światła pozycyjne	5 W x 2	
	4	Kontrolka	21 W x 2	Kolor bursztynowy
	5	Światła przeciwmgielne <sup>1)</sup>	27 W x 2	Żarówki halogenowe
	6	Kierunkowskazy boczne	5 W x 2	
Tył	7	Kontrolka	21 W x 2	Kolor bursztynowy
	8	Światła tylne/hamowania	21/5 W x 2	
	9	Światła cofania	21 W x 2	
	10	Światła przeciwmgielne	21 W x 2	
	11	Środkowe górne światło stop	5 W x 5	
	12	Oświetlenie tablicy rejestracyjnej	5 W x 2	
Wnętrze		Oświetlenie sufitowe	10 W x 1	
		Lampki punktowe	7,5 W x 2	
		Oświetlenie bagażnika	10 W x 1	

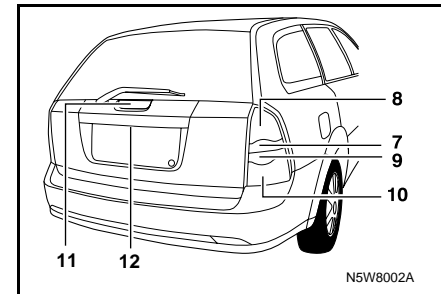
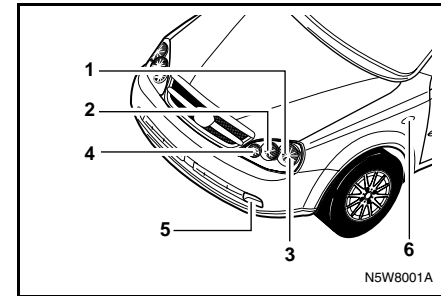

<sup>1)</sup> W niektórych modelach parametry żarówek mogą być inne. Przed wymianą przepalanej żarówki sprawdzić jej moc.



**DANE TECHNICZNE SAMOCHODU****SILNIK**

<b>Silnik (1.4 DOHC, wersja benzynowa)</b>		
Typ	4-cylindrowy, rzędowy	
Mechanizm rozrządu	DOHC, 16-zaworowy	
Pojemność (cm)	1,399	
Średnica cylindra x skok tłoka (mm)	77,9 x 73,4	
Stopień sprężania	9,5 : 1	
Moc maksymalna (kW/obr)	69,5/6,300	
Maks. moment obrotowy (Nm/obr)	131/4,400	
Układ paliwowy	Wtrysk wielopunktowy (MPI)	
Liczba oktanowa (RON)	Patrz indeks	
Świece zapłonowe	Typ	BKR6E-11
	Przerwa iskrowa (mm)	1,0 ~ 1,1
Akumulator	Napięcie/pojemność (V/Ah)	12 - 55
	Pobór prądu przy rozruchu zimnego silnika (A)	610
Alternator (V/A)	12 - 85	
Rozrusznik (V/kW)	12 - 1,2	

<b>Silnik (1.6 DOHC, wersja benzynowa)</b>		
Typ	4-cylindrowy, rzędowy	
Mechanizm rozrządu	DOHC, 16-zaworowy	
Pojemność (cm)	1,598	
Średnica cylindra x skok tłoka (mm)	79 x 81,5	
Stopień sprężania	9,5 : 1	
Moc maksymalna (kW/obr.)	80/5,800	
Maks. moment obrotowy (Nm/obr.)	150/4,000	
Układ paliwowy	Wtrysk wielopunktowy (MPI)	
Liczba oktanowa (RON)	Patrz indeks	
Świece zapłonowe	Typ	BKR6E-11
	Przerwa iskrowa (mm)	1,0 ~ 1,1
Akumulator	Napięcie/pojemność (V/Ah)	12 - 55
	Pobór prądu przy rozruchu zimnego silnika (A)	610
Alternator (V/A)	12 - 85	
Rozrusznik (V/kW)	12 - 1,2	

<b>Silnik (1.8 DOHC, wersja benzynowa)</b>		
Typ	4-cylindrowy, rzędowy	
Mechanizm rozrządu	DOHC, 16-zaworowy	
Pojemność (cm)	1,796	
Średnica cylindra x skok tłoka (mm)	80,5 x 88,2	
Stopień sprężania	9,7 : 1	
Moc maksymalna (kW/obr)	89/5,800	
Maks. moment obrotowy (Nm/obr)	169/3,600	
Układ paliwowy	Wtrysk wielopunktowy (MPI)	
Liczba oktanowa (RON)	Patrz indeks	
Świece zapłonowe	Typ	BKUR6ETB
	Przerwa iskrowa (mm)	0,7 ~ 0,9
Akumulator	Napięcie/pojemność (V, Ah)	12 - 55
	Pobór prądu przy rozruchu zimnego silnika (A)	610
Alternator (V, A)	12 - 85	
Rozrusznik (V, kW)	12 - 1,2	

<b>Silnik (2.0 SOHC Diesel)</b>		
Typ	4-cylindrowy, rzędowy	
Mechanizm rozrządu	SOHC, 16-zaworowy	
Pojemność (cm)	1,991	
Średnica cylindra x skok tłoka (mm)	83 x 92	
Stopień sprężania	17,5 : 1	
Moc maksymalna (kW/obr)	110/4,000	
Maks. moment obrotowy (Nm/obr)	320/2,000	
Układ paliwowy	Układ wtryskowy common rail	
Liczba oktanowa (RON)	Patrz indeks	
Akumulator	Napięcie/pojemność (V/Ah)	12 - 90
	Pobór prądu przy rozruchu zimnego silnika (A)	912
Alternator (V/A)	12 - 120	
Rozrusznik (V/kW)	12 - 1,8	

## UKŁAD PRZENIESIENIA NAPĘDU

5-biegowa manualna skrzynia biegów					
		Silnik benzynowy			Diesel
		1.4D	1.6D	1.8D	2.0S
Przełożenia	1. bieg	3,818	←	3,545	3,820
	2. bieg	2,158	←	←	1,970
	3. bieg	1,481	←	←	1,304
	4. bieg	1,121	←	←	0,971
	5. bieg	0,886	←	←	0,767
	Bieg wsteczny	3,333	←	←	3,615
	Przełożenie przekładni głównej	3,722	←	←	3,261

Sprzęgło (wersja benzynowa/Diesel)	
Typ	Jednotarczowe suche
Średnica zewnętrzna (mm)	215 / 240
Średnica wewnętrzna (mm)	145 / 155
Grubość (mm)	8,4 / 8,7

4-biegowa automatyczna skrzynia biegów (1.6 DOHC, silnik benzynowy)		
Układ napędowy		Napęd na oś przednią
Przełożenia	Bieg 1-szy	2,875
	2. bieg	1,568
	3. bieg	1,000
	4. bieg	0,697
	Bieg wsteczny	2,300
	Z pośrednim kołem zębatym	1,020
	Przełożenie przekładni głównej	3,750

4-biegowa automatyczna skrzynia biegów (1.8 DOHC, silnik benzynowy)		
Układ napędowy		Napęd na koła przednie
Przełożenia	Bieg 1-szy	2,719
	2. bieg	1,487
	3. bieg	1,000
	4. bieg	0,717
	Bieg wsteczny	2,529
	Przełożenie przekładni głównej	3,945

5-biegowa automatyczna skrzynia biegów (2.0 SOHC Diesel)		
Układ napędowy		Napęd na oś przednią
Przełożenia	1. bieg	4,575
	2. bieg	2,979
	3. bieg	1,947
	4. bieg	1,318
	5. bieg	1,000
	Bieg wsteczny	5,024
	Przełożenie przekładni głównej	2,700

## PODWOZIE

Podwozie			
Zawieszenie przednie			Kolumny McPhersona
Zawieszenie tylne			Podwójne wahacze
Ustawienie kół (Pojazd niezaladowany)	Pochylenie	Przód	$-0^{\circ} 20' \pm 45'$
		Tył	$-1^{\circ} 00' \pm 45'$
	Wyprzedzenie sworznia zwrotnicy		$4^{\circ} 00' \pm 45'$
	Zbieżność	Przód	$0^{\circ} 00' \pm 10'$
Tył		$0^{\circ} 12' \pm 10'$	
Układ kierowniczy	Typ		Ze wspomaganiem, zębatkowa
	Przełożenie całkowite		16:1
	Średnica koła kierownicy (mm)		380
	Minimalny promień skrętu (m)		5,2

**UKŁAD HAMULCOWY**

Układ hamulcowy			
Typ		Dwuobwodowy, w układzie krzyżowym	
Przednie koła		Tarczowe, wentylowane	
Tyłne koła		Tarczowy	
Wspomaganie	Pojedyncze (cale) [mm]	9,5" [241,3]	
	Podwójne (cale) [mm]	7"+8" [177,8+203,2]	

**KOŁA I OPONY**

Koła i opony (sedan i hatchback)			
Rozmiar opony	Wymiary kół	Ciśnienie w oponach (kPa) [psi]	
		Przód	Tył
195/55 R15	6J x 15	210 [30]	210 [30]
125/70 D15 (dojazdowe)	4T x 15	420 [60]	420 [60]

Koła i opony (kombi)					
Rozmiar opony	Wymiary kół	Ciśnienie w oponach (kPa) [psi]			
		Do 4 pasażerów		Powyżej 4 pasażerów	
		Przód	Tył	Przód	Tył
195/55 R15	6J x 15	210 [30]	210 [30]	240 [35]	240 [35]
125/70 D15 (dojazdowe)	4T x 15	420 [60]	420 [60]	420 [60]	420 [60]

**POJEMNOŚĆ**

Pojemność				
Pojemność	Silnik benzynowy			Diesel
	1.4D	1.6D	1.8D	2.0S
Zbiornik paliwa (l)	60	←	←	←
Olej silnikowy (l) (z filtrem oleju)	3,75	←	←	6,5
Płyn chłodzący (l)	7,2	←	7,5	8

**WYMIARY**

Wymiary zewnętrzne (hatchback/sedan)		
Długość całkowita (mm)	4,295 / 4,515	
Szerokość całkowita (mm)	1,725 / ←	
Wysokość całkowita (mm)	1,445 / ←	
Rozstaw osi (mm)	2,600 / ←	
Rozstaw kół (mm)	Przód	1,480 / ←
	Tył	1,480 / ←

WYMIARY ZEWNĘTRZNE (kombi)		
Długość całkowita (mm)		4,580
Szerokość całkowita (mm)		1,725
Wysokość całkowita (mm)		1,460 1500 (z bagażnikiem dachowym)
Rozstaw osi (mm)		2,600
Rozstaw kół (mm)	Przód	1,480
	Tył	1,480

**MASA**

Masa (1.4 DOHC, silnik benzynowy)			
Masa samochodu gotowego do jazdy (kg)	4 SEDAN	Manualna skrzynia biegów	1,175~1,225
	5 HATCHBACK	Manualna skrzynia biegów	1,170~1,220
Dopuszczalna masa całkowita (kg)	4 SEDAN		1,660
	5 HATCHBACK		1,645

Masa (1.6 DOHC, silnik benzynowy)			
Masa samochodu gotowego do jazdy (kg)	4 SEDAN	Manualna skrzynia biegów	1,180~1,230
		Automatyczna skrzynia biegów	1,190~1,240
	5 HATCHBACK	Manualna skrzynia biegów	1,175~1,225
		Automatyczna skrzynia biegów	1,185~1,235
	KOMBI	Manualna skrzynia biegów	1,250~1,300
	Dopuszczalna masa całkowita (kg)	4 sedan	Manualna skrzynia biegów
Automatyczna skrzynia biegów			1,675
5 HATCHBACK		Manualna skrzynia biegów	1,650
		Automatyczna skrzynia biegów	1,660
KOMBI		Manualna skrzynia biegów	1,765

<b>Masa (1.8 DOHC, silnik benzynowy)</b>			
Masa samochodu gotowego do jazdy (kg)	4 SEDAN	Manualna skrzynia biegów	1,210~1,260
		Automatyczna skrzynia biegów	1,235~1,285
	5 HATCHBACK	Manualna skrzynia biegów	1,205~1,255
		Automatyczna skrzynia biegów	1,230~1,280
	KOMBI	Manualna skrzynia biegów	1,280~1,330
		Automatyczna skrzynia biegów	1,305~1,355
Dopuszczalna masa całkowita (kg)	4 sedan	Manualna skrzynia biegów	1,695
		Automatyczna skrzynia biegów	1,720
	5 HATCHBACK	Manualna skrzynia biegów	1,680
		Automatyczna skrzynia biegów	1,705
	KOMBI	Manualna skrzynia biegów	1,795
		Automatyczna skrzynia biegów	1,820

<b>Masa (2.0 DOHC Diesel)</b>			
Masa samochodu gotowego do jazdy (kg)	4 sedan	Manualna skrzynia biegów	1,360~1,410
		Automatyczna skrzynia biegów	1,370~1,420
	5 Hatchback	Manualna skrzynia biegów	1,355~1,405
		Automatyczna skrzynia biegów	1,365~1,415
	Kombi	Manualna skrzynia biegów	1,430~1,480
		Automatyczna skrzynia biegów	1,440~1,490
Dopuszczalna masa całkowita (kg)	4 sedan	Manualna skrzynia biegów	1,770
		Automatyczna skrzynia biegów	1,780
	5 Hatchback	Manualna skrzynia biegów	1,755
		Automatyczna skrzynia biegów	1,765
	Kombi	Manualna skrzynia biegów	1,870
		Automatyczna skrzynia biegów	1,880

**OSIĄGI**

Osiągi				
Prędkość maksymalna (km/h)	Silnik benzynowy	1.4 DOHC	Manualna skrzynia biegów	175
		1.6 DOHC	Manualna skrzynia biegów	187
			Automatyczna skrzynia biegów	175
		1.8 DOHC	Manualna skrzynia biegów	194
			Automatyczna skrzynia biegów	184
		Diesel	2.0 SOHC	Manualna skrzynia biegów
	Automatyczna skrzynia biegów			188



# 9

## INDEKS



**A**

akumulator .....	6-33
funkcja oszczędzania .....	2-22
uruchamianie silnika za pomocą przewodów rozruchowych .....	5-7
wymiana baterii nadajnika .....	2-34
antena .....	2-58
automatyczna kontrola prędkości .....	2-59
automatyczna skrzynia biegów ....	3-14, 3-16
olej do automatycznej skrzyni biegów .....	6-19, 6-21
sprawdzanie poziomu oleju w automatycznej skrzyni biegów .....	6-20, 6-22, 6-24
tryb blokady dźwigni zmiany biegów .....	3-20
tryb zimowy .....	3-21
wskaźnik trybu blokady dźwigni zmiany biegów .....	2-15
wskaźnik trybu zimowego .....	2-15
zmiana biegów w sytuacji awaryjnej .....	3-21
automatyczne sterowanie ogrzewaniem, wentylacją i klimatyzacją .....	4-11

**B**

bagażnik dachowy .....	2-58
bezpieczeństwo kierowcy i pasażera na przednim fotelu .....	1-6
bezpieczeństwo pasażerów na tylnych fotelach .....	1-6
bezpieczniki .....	6-42
skrzynka bezpieczników w kabinie .....	6-44
skrzynka bezpieczników w komorze silnika .....	6-45
skrzynki bezpieczników .....	6-42
blokada bezpieczeństwa .....	2-37
blokada przełożenia hamulec-bieg (BTSI) .....	3-16
boczne poduszki powietrzne .....	1-21

**C**

centralny zamek .....	2-36
ciągnięcie przyczepy .....	3-31
czujnik deszczu .....	2-26

**D**

dane techniczne .....	8-6
dane techniczne samochodu .....	8-9
parametry żarówek .....	8-6
dane techniczne samochodu .....	8-9
dlatego należy zapinać pasy bezpieczeństwa .....	1-2
docieranie .....	3-2
dolne punkty mocowania fotelików dziecięcych .....	1-13
dźwignia kierunkowskazów .....	2-23

**E**

elektrycznie otwierane szyby boczne ....	2-38
automatyczne opuszczanie szyb ....	2-38
przycisk blokady .....	2-39

**F**

filtr cząstek stałych w silniku wysokoprężnym (DPF) .....	6-28
filtr oleju napędowego .....	6-16
filtr powietrza .....	6-30
filtr układu klimatyzacji .....	6-41
fotele przednie .....	1-16
podparcie odcinka lędźwiowego .....	1-17
przesuwanie fotela .....	1-16
regulacja odchylenia .....	1-16
regulacja wysokości siedziska fotela kierowcy .....	1-17
fotele tylne .....	1-18
składanie oparcia .....	1-18
foteliki dziecięce .....	1-11

**G**

gazy spalinowe .....	3-36
gniazdka elektryczne .....	2-47

**H**

hamowanie silnikiem .....	3-27
hamulce .....	3-22
hamulec postojowy .....	3-24
kontrolka układu hamulcowego .....	2-10
pedał hamulca .....	6-35
przegrzane hamulce .....	3-23
sygnalizator zużycia klocków hamulców .....	3-23
układ ABS .....	3-25
zawilgocone hamulce .....	3-23
hamulec postojowy .....	3-24, 6-36
wskazówka odnośnie parkowania zimną .....	3-24
holowanie awaryjne .....	5-10
holowanie samochodu .....	5-9

**I**

immobilizer .....	3-12
-------------------	------

**K**

katalizator .....	6-36
kłapa tylna .....	2-41
klimatyzacja .....	4-7
kluczyki .....	2-31
koła i opony .....	6-37
koło zapasowe, podnośnik i narzędzia samochodowe .....	5-2
komora silnika .....	6-5
kontrolka świateł drogowych .....	2-18
kontrolka układu ABS .....	2-9
kontrolka układu ładowania akumulatora .....	2-12
kontrolki kierunkowskazów/świeł awaryjnych .....	2-18
kratki nawiewu powietrza .....	4-2

**L**

lampka punktowa wymiana żarówek .....	6-55
lampki punktowe .....	2-44
licznik przebiegu całkowitego/dziennego .....	2-7
lusterka .....	3-7
lusterka składane elektrycznie .....	3-9
lusterka zewnętrzne .....	3-7
lusterka zewnętrzne regulowane elektrycznie .....	3-8
lusterko wewnętrzne .....	3-9

**M**

manualna skrzynia biegów .....	3-13, 3-15
olej do manualnej skrzyni biegów ...	6-17
sprawdzanie poziomu oleju	
w manualnej skrzyni biegów .....	6-17
miganie światłami drogowymi .....	2-24
minimalna liczba oktanowa (RON) .....	3-4

**N**

numery identyfikacyjne .....	8-2
------------------------------	-----

**O**

obrotomierz .....	2-7
ochrona środowiska .....	3-36
odszywanie i usuwanie	
zaparowania szyb .....	2-29, 4-10
ogrzewanie .....	4-8
ogrzewanie, wentylacja i klimatyzacja	
panel kontrolny .....	4-3
pokrętło regulacji prędkości	
dmuchawy .....	4-4
pokrętło regulacji temperatury .....	4-3
pokrętło wyboru trybu rozdziału	
powietrza .....	4-4
przycisk trybu recyrkulacji .....	4-6
ogrzewanie pomocnicze .....	4-10
ogrzewanie szyby przedniej .....	2-30

okno dachowe sterowane elektrycznie ...	2-44
przesuwanie okna dachowego .....	2-45
uchylenie okna dachowego .....	2-45
olej silnikowy .....	6-8
kontrolka ciśnienia oleju	
silnikowego .....	2-12
specyfikacje oleju silnikowego .....	8-5
sprawdzanie poziomu oleju	
silnikowego .....	6-8
wymiana oleju silnikowego i filtra .....	6-9
opona	
ciśnienie powietrza w oponach .....	8-13
dojazdowe koło zapasowe .....	6-40
łańcuchy na koła .....	6-40
opony zimowe .....	6-39
wskaźnik zużycia opony .....	6-38
zamiana opon miejscami .....	6-39
zmiana koła .....	5-3
osłony przeciwsłoneczne .....	2-53
oświetlenie sufitowe .....	2-44
wymiana żarówek .....	6-55
oświetlenie wnętrza .....	2-43
lampki punktowe .....	2-44
oświetlenie sufitowe .....	2-44

**P**

paliwo .....	3-4
napędzanie zbiornika paliwa	
z beczek lub kanistrów .....	3-7
tankowanie .....	3-6
zalecenia odnośnie paliwa .....	3-4
parametry żarówek .....	8-6
parkowanie samochodu .....	3-28
pasek napędowy .....	6-32
pasy bezpieczeństwa	
dźwiękowe ostrzeżenie	
o niezapiętych pasach .....	1-6
napinacze pasów bezpieczeństwa .....	1-9
pas bezpieczeństwa środkowego	
fotela z tyłu .....	1-8
pielęgnacja .....	6-57
regulacja wysokości zamocowania	
pasów bezpieczeństwa .....	1-10
stosowanie pasów bezpieczeństwa	
przez kobiety ciężarne .....	1-11
sygnalizator niezapiętych	
pasów bezpieczeństwa .....	2-17
trzy punktowe pasy bezpieczeństwa ...	1-6
zapewnienie sprawności	
pasów bezpieczeństwa .....	1-8
pedał sprzęgła .....	6-35

pielęgnacja samochodu .....	6-55	pokrywa bagażnika .....	2-40	<b>R</b>	
czyszczenie szyby przedniej		pokrywa silnika .....	2-42	recyrkulacja powietrza .....	4-6
z zewnątrz .....	6-58	popielniczki .....	2-48	reflektory	
dbałość o pasy bezpieczeństwa .....	6-57	popielniczka przednia .....	2-48	przełącznik poziomowania	
pielęgnacja i czyszczenie wnętrza ...	6-56	popielniczka tylna .....	2-48	reflektorów .....	2-30
środki czyszczące .....	6-55	poślizg hydrodynamiczny .....	3-30	wymiana żarówek .....	6-47
pielęgnacja i czyszczenie		prędkościomierz .....	2-7	regulacja intensywności oświetlenia	
nadwozia .....	6-58	prowadzenie samochodu .....	3-15	tablicy przyrządów .....	2-30
powierzchnie szklane .....	6-57	przegrzanie silnika .....	5-12	regulacja kierownicy .....	3-10
zabezpieczenie antykorozyjne .....	6-59	przełącznik świateł .....	2-22	regulacja lusterek .....	3-7
płyn chłodzący .....	6-12	przeźrzeń bagażowa .....	2-56	ręcznie otwierane szyby boczne .....	2-39
płyn hamulcowy i sprzęgłowy .....	6-14	osłona przestrzeni bagażowej .....	2-57	<b>S</b>	
uzupełnianie płynu		schówek boczny .....	2-57	schówek boczny .....	2-57
hamulcowego/sprzęgłowego .....	6-14	schówek pod płytą podłogi .....	2-57	schówek dolny .....	2-51
płyn wspomagania układu		siatka podłogowa .....	2-56	schówek główny .....	2-49
kierowniczego .....	6-26	przyciski na kierownicy		chłodzenie schowka głównego .....	2-50
sprawdzanie poziomu płynu		(system audio) .....	4-62	schówek na monety .....	2-51
wspomagania układu		przycisk odszraniania lusterek		Schówek na okulary .....	2-52
kierowniczego .....	6-26	zewnętrznych .....	2-29	schówek pod fotelem pasażera	
uzupełnianie płynu wspomagania		przycisk odszraniania tylnej szyby .....	2-29	z przodu .....	2-52
układu kierowniczego .....	6-26	przycisk zwalniania pokrywy		schówek w konsoli środkowej .....	2-51
poduszki powietrzne .....	1-19	bagażnika .....	2-40	siatka oddzielająca przestrzeń	
boczne poduszki powietrzne .....	1-21	przrzygady i wskaźniki .....	2-22	bagażową .....	2-54
kontrolka .....	2-10	widok ogólny .....	2-3, 2-4	siatka podłogowa .....	2-56
poduszka powietrzna kierowcy .....	1-19				
poduszka powietrzna pasażera					
z przodu .....	1-19				

składanie oparc tylnych foteli .....	1-18
skrzynia biegów	
automatyczna skrzynia	
biegów .....	3-14, 3-16
manualna skrzynia biegów ....	3-13, 3-15
spryskiwacz szyby przedniej .....	2-27
płyn do spryskiwacza szyby	
przedniej .....	6-27
stacyjka .....	3-11
stosowanie pasów bezpieczeństwa	
przez kobiety ciężarne .....	1-11
sygnalizator awarii .....	2-13
sygnalizator niskiego poziomu paliwa ....	2-9
sygnalizator otwartej pokrywy	
bagażnika .....	2-22
sygnalizator otwartych drzwi .....	2-14
sygnał dźwiękowy .....	2-49
system audio	
przyciski na kierownicy .....	4-62
radioodtworacz CD	
z systemem RDS .....	4-39
radioodtworacz kasetowy	
z systemem RDS i zmieniaczem	
płyt CD .....	4-17
system wspomagania układu	
kierowniczego zależny od prędkości	
jazdy (SSPS) .....	3-11

system zdalnego otwierania drzwi .....	2-32
nadajnik .....	2-33
odblokowanie drzwi .....	2-33
zamek drzwi .....	2-32

## Ś

światła .....	6-47
światła pozycyjne .....	6-48
górne światło stop .....	6-53
kierunkowskazy boczne .....	6-50
kierunkowskazy przednie .....	6-49
oświetlenie przestrzeni bagażowej ...	6-55
oświetlenie sufitowe/lampki	
punktowe .....	6-55
oświetlenie tablicy rejestracyjnej ....	6-54
przednie światła przeciwmgielne ....	6-50
reflektory .....	6-47
światła cofania, tylne,	
hamowania, kierunkowskazy	
tylne i tylne światła	
przeciwmgielne .....	6-51
światła do jazdy dziennej .....	2-31
świece zapłonowe .....	6-31

## T

tabela płynów .....	8-4
tankowanie .....	3-6
trudne warunki eksploatacji .....	7-2
tryb blokady dźwigni zmiany biegów ....	3-20
wskaźnik trybu blokady dźwigni	
zmiany biegów .....	2-15
trypunktowe pasy bezpieczeństwa .....	1-6

## U

uchwyt na kubek .....	2-49
uchwyty górne .....	2-53
układ ABS .....	3-25
hamowanie przy wykorzystaniu	
układu ABS .....	3-25
kontrolka .....	2-9
układ kontroli trakcji .....	3-25
układ kontroli trakcji (TCS)	
kontrolka .....	2-16
uruchamianie silnika .....	3-12
uruchamianie silnika przy użyciu	
przewodów rozruchowych .....	5-7
uruchamianie silnika wysokoprężnego ..	3-13
uruchamianie silnika za pomocą	
przewodów rozruchowych .....	5-7
uwalnianie ugrzniętego samochodu ...	5-11
uzupełnianie płynu	
hamulcowego/sprzęgłowego .....	6-14

**W**

wentylacja .....	4-9
wieszak na zakupy .....	2-52
włączanie przednich	
światel przeciwmgielnych .....	2-24
kontrolka przednich	
światel przeciwmgielnych .....	2-17
wymiana żarówek .....	6-50
włączanie światel drogowych .....	2-23
włączanie tylnych światel	
przeciwmgielnych .....	2-24
kontrolka tylnych	
światel przeciwmgielnych .....	2-17
wymiana żarówek .....	6-51
włącznik ogrzewania fotela .....	2-59
włącznik światel awaryjnych .....	2-29
wskazówki dotyczące obsługi	
układu wentylacji .....	4-16
wskazówki odnośnie prowadzenia	
samochodu .....	3-27
wskaźniki i kontrolki ostrzegawcze .....	2-9
wskaźnik paliwa .....	2-8
wskaźnik położenia dźwigni zmiany	
biegów .....	2-15
wskaźnik temperatury .....	2-8
wspomaganie układu kierowniczego	
zależne od prędkości jazdy (SSPS)	
kontrolka układu SSPS .....	2-16

wycieraczka i spryskiwacz	
szyby tylnej .....	2-28
wycieraczki szyby przedniej .....	2-25, 6-28
automatyczna praca	
wycieraczek sterowana	
czujnikiem deszczu .....	2-26
wymiana baterii nadajnika .....	2-34
wymiana oleju silnikowego i filtra .....	6-9

**Z**

zabezpieczenie dodatkowe .....	1-19
zagłówki .....	1-15
zalecenia odnośnie prowadzenia	
samochodu .....	3-2
zamki drzwi .....	2-35
blokada bezpieczeństwa .....	2-37
centralny zamek .....	2-36
zapalniczka i gniazdko elektryczne .....	2-46
zdalne sterowanie	
system zdalnego otwierania drzwi ...	2-32
zegar cyfrowy .....	2-45
zestaw wskaźników .....	2-5
zestawy dodatkowych elementów	
nadwozia .....	3-4
zmiana koła .....	5-3